

WEY

Руководство по эксплуатации



Руководство по эксплуатации

WEY 07



Благодарим за выбор автомобилей WEY.

Чем лучше Вы будете знать свой автомобиль, тем больше радости и комфорта принесёт Вам его использование. Именно поэтому перед началом использования автомобиля внимательно ознакомьтесь с настоящим руководством. Здесь Вы ознакомитесь с важной информацией об эксплуатации автомобиля и благодаря этому сможете в полной мере использовать все его технические преимущества. Кроме того, Вы получите полезную информацию об уходе за Вашим автомобилем, о безопасном вождении, а также о безопасности дорожного движения.

От всего сердца желаем Вам приятной и безопасной дороги!

12/04/2024

## Общие сведения

### Комплектующие, запасные части и аксессуары

На сегодняшний день у владельцев автомобилей есть возможность приобретать не только оригинальные запасные части, но также запасные части и комплектующие от других производителей, которые подходят для данной модели автомобиля. Использование неоригинальных запасных частей и комплектующих, даже если они прошли сертификацию в соответствующих государственных органах, может отрицательно сказаться на безопасности автомобиля. Наша компания не несёт никакой ответственности и не предоставляет никаких гарантий в отношении неоригинальных запасных частей и комплектующих, установленных на автомобиль.

Запрещается переоборудовать автомобиль с использованием неоригинальных компонентов. Переоборудование с использованием неоригинальных комплектующих может повлиять на эксплуатационные характеристики, безопасность или срок службы автомобиля, а также привести к нарушению требований законодательства. Кроме того, если причиной неисправностей и проблем с функционированием автомобиля стало его переоборудование, гарантия качества на автомобиль не распространяется.

Запрещается переоборудовать подвеску, тормозную систему и другие системы автомобиля. Это может негативно повлиять на безопасность вождения.

Запрещается вносить изменения в блоки предохранителей, так как это может негативно повлиять на работу электрооборудования автомобиля.

Внесение изменений в электронные компоненты, программное обеспечение и электропроводку может повлиять на их функциональность, а также на работу других компонентов, в частности, систем безопасности. Это, в свою очередь, повлияет на безопасность эксплуатации автомобиля и увеличит риск возникновения аварии или получения травм. По этой причине запрещается вносить изменения в проводку, электронные компоненты и программное обеспечение.

### Оснащение автомобиля

Обратите внимание на то, что в настоящем руководстве описывается стандартное оборудование данной серии автомобилей, оборудование, входящее в комплектацию согласно национальным стандартам, а также специальное оборудование, предназначенное

для конкретной модели автомобиля. Поэтому некоторые виды и функции оборудования, описанные в настоящем руководстве, могут не входить в комплектацию Вашего автомобиля или использоваться в автомобилях, выпускаемых только для определенных рынков. Информацию о комплектации вашего автомобиля Вы можете найти в документах, предоставленных при его покупке, или запросить ее у авторизованного дилера.

### Актуальность настоящего руководства

Вся информация, представленная в настоящем руководстве, является актуальной на момент его выпуска. Однако, поскольку мы непрерывно совершенствуем нашу продукцию, мы оставляем за собой право обновлять содержащиеся в нём сведения без дополнительного уведомления.

Оборудование, описанное в руководстве и изображенное на иллюстрациях, может отличаться от представленного в вашем автомобиле.

Представленные в настоящем руководстве изображения дисплеев (включая картинки, значки, текст и т. д.) предназначены только для иллюстрации. Отображаемая на дисплее информация может отличаться в зависимости от комплектации автомобиля, версии программного обеспечения, используемых тем и настроек. Руководствуйтесь фактической комплектацией Вашего автомобиля.

### Условные обозначения

#### Внимание

Обозначает предупреждающую информацию, требующую особого внимания.

Ее игнорирование может привести к серьезным травмам, летальному исходу и имущественному вреду. Такие предупреждения информируют о том, какие действия следует или не следует предпринимать, чтобы снизить риск нанесения травм себе и окружающим.

#### Внимание

Обозначает информацию о мерах предосторожности.

Игнорирование таких мер предосторожности может привести к повреждению автомобиля или его оборудования. Такие предупреждения информируют о том, какие действия следует или не следует предпринимать, чтобы предотвратить или снизить риск повреждения автомобиля и его оборудования, причинения вреда иному имуществу.

### **Полезная информация**

Обозначает рекомендации.

Содержит вспомогательную информацию, которая может быть Вам полезна.

#### **(▷Стр. X)**

Таким образом обозначаются номера страниц, на которых можно ознакомиться с дополнительной информацией по тому или иному вопросу.

### **Меры предосторожности**

#### **Внимание**

Общие меры предосторожности при вождении:

- › Трезвое вождение: алкоголь, наркотики, лекарственные препараты или анестетики замедляют реакцию водителя, ухудшают способность к оценке ситуации и координацию, что может привести к потере контроля над транспортным средством и стать причиной серьезной аварии.
- › Осторожное вождение: в процессе управления автомобилем следует проявлять особую осторожность. Всегда обращайтесь внимание на ошибочные действия других водителей или пешеходов на проезжей части, чтобы своевременно принимать решения и предотвращать аварии.

› Внимательное вождение: водителю следует сосредоточить все свое внимание на управлении автомобилем. Любые действия, отвлекающие водителя, такие, как регулировка кнопок управления, разговор по мобильному телефону или чтение, могут привести к столкновению и подвергают Вас, пассажиров и окружающих людей угрозе получения серьезной травмы или смерти.

#### **Внимание**

Не оставляйте детей, людей с ограниченными возможностями или домашних животных в автомобиле без присмотра.

- › Дети, люди с ограниченными возможностями или домашние животные не могут самостоятельно покинуть автомобиль и не в состоянии оказать себе помощь. В различных климатических условиях температура внутри автомобиля может быть очень высокой или очень низкой, что может легко привести к травмам или даже летальному исходу.
- › Если дети или домашние животные имеют доступ к ключам, они могут привести автомобиль в движение, а также создать опасность для себя и других участников дорожного движения, например, запустив двигатель, отпустив стояночный тормоз, переключив передачу, открыв двери или окна.

## Информация о гибридных автомобилях

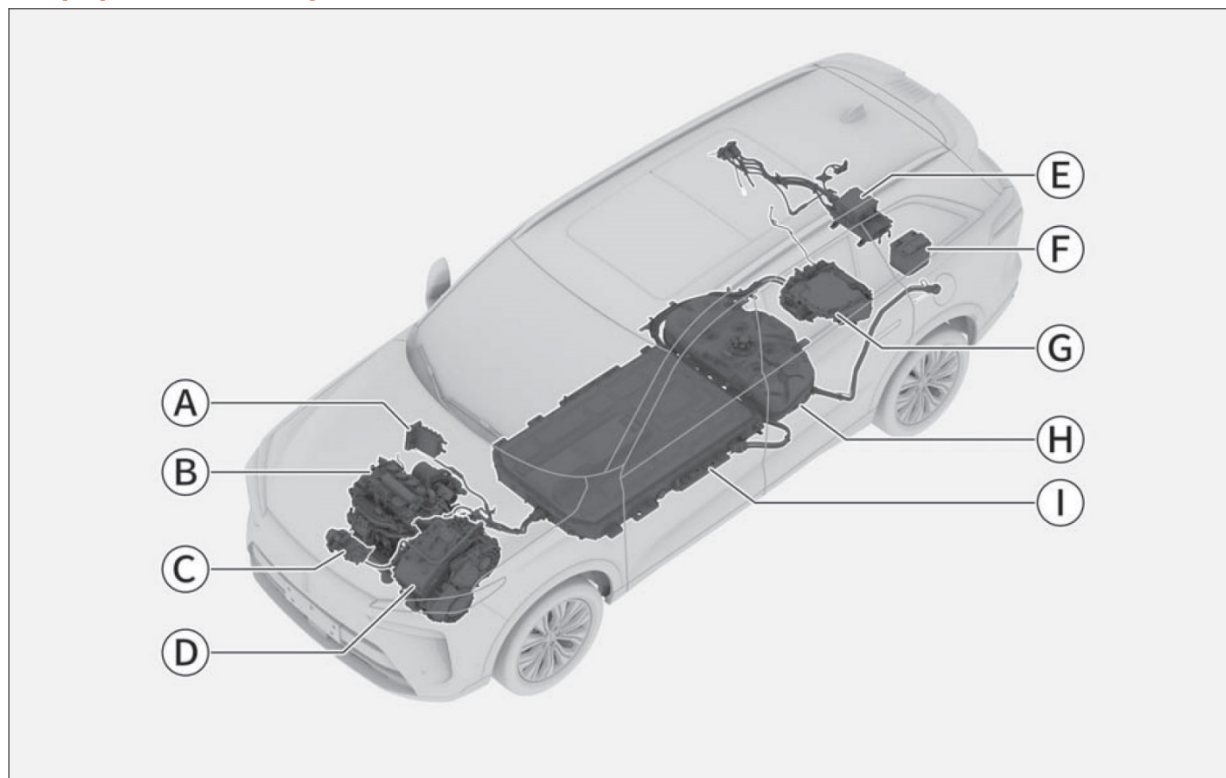

41CFD3FB6297

- |   |                                  |
|---|----------------------------------|
| Ⓐ Нагреватель системы климат-контроля     | Ⓕ Аккумуляторная батарея         |
| Ⓑ Бензиновый двигатель                    | Ⓖ Электродвигатель               |
| Ⓒ Компрессор системы климат-контроля      | Ⓗ Топливный бак                  |
| Ⓓ Коробка передач DHT с электродвигателем | Ⓘ Тяговая аккумуляторная батарея |
| Ⓔ Бортовое зарядное устройство            |                                  |

Данный автомобиль является гибридным, его характеристики отличаются от характеристик автомобилей, работающих на обычном топливе. Необходимо обязательно ознакомиться с особенностями гибридных автомобилей и соблюдать осторожность при вождении.

### **⚠** Внимание

- › Не прикасайтесь к автомобильным деталям, **⚠** помеченным знаком предупреждения о высоком напряжении, к оранжевым кабелям и их разъемам, а также не снимайте и не заменяйте указанные компоненты во избежание поражения электрическим током высокого напряжения.
- › При включенном питании высоковольтная система электропитания может сильно нагреваться. Будьте осторожны с находящимися под высоким напряжением и сильно нагретыми деталями и всегда соблюдайте указания, содержащиеся на наклейках с предупреждениями.

### **i** Полезная информация

- › Оптимальным температурным диапазоном для работы тяговой аккумуляторной батареи является от -10 до 40 °С. Не рекомендуется подвергать автомобиль воздействию высоких или очень низких температур в течение более 24 часов, иначе производительность батареи может снизиться.

- › Если температура тяговой аккумуляторной батареи слишком высокая или слишком низкая, рекуперация энергии и выходная мощность снижаются, что в крайнем случае может привести к отключению высоковольтной замкнутой цепи и остановке работы батареи.
- › Внутри батарейного блока тяговой аккумуляторной батареи находятся батарея и высоковольтные контрольные цепи. В случае попадания жидкости внутрь батарейного блока возможны короткое замыкание, утечка тока и коррозия соединительных линий и цепей батареи. Поэтому необходимо следить за тем, чтобы в батарейный блок не попадали всевозможные жидкости.
- › Дальность езды может меняться из-за различий в манере вождения (например, частые ускорения и замедления), дорожных условиях (например, затяжные подъемы), температуре (например, низкая температура), а также из-за того, включены или нет энергопотребляющие устройства (например, кондиционер).
- › Под воздействием химических процессов емкость аккумуляторной батареи подвержена естественному снижению. Следовательно, у электромобилей, использовавшихся в течение некоторого времени, дальность езды на одном заряде батареи может уменьшиться.

Управление гибридными автомобилями осуществляется точно так же, как и обычными. Система гибридного привода комбинирует использование двигателя внутреннего сгорания и электродвигателя в зависимости от условий движения и режима управления, что позволяет повысить экономию топлива и снизить выбросы вредных веществ.

- › Электродвигатель обычно используется для движения автомобиля на низких скоростях.
- › Двигатель внутреннего сгорания обычно используется для движения автомобиля на высоких скоростях или при активном стиле вождения.

## Экстерьер автомобиля

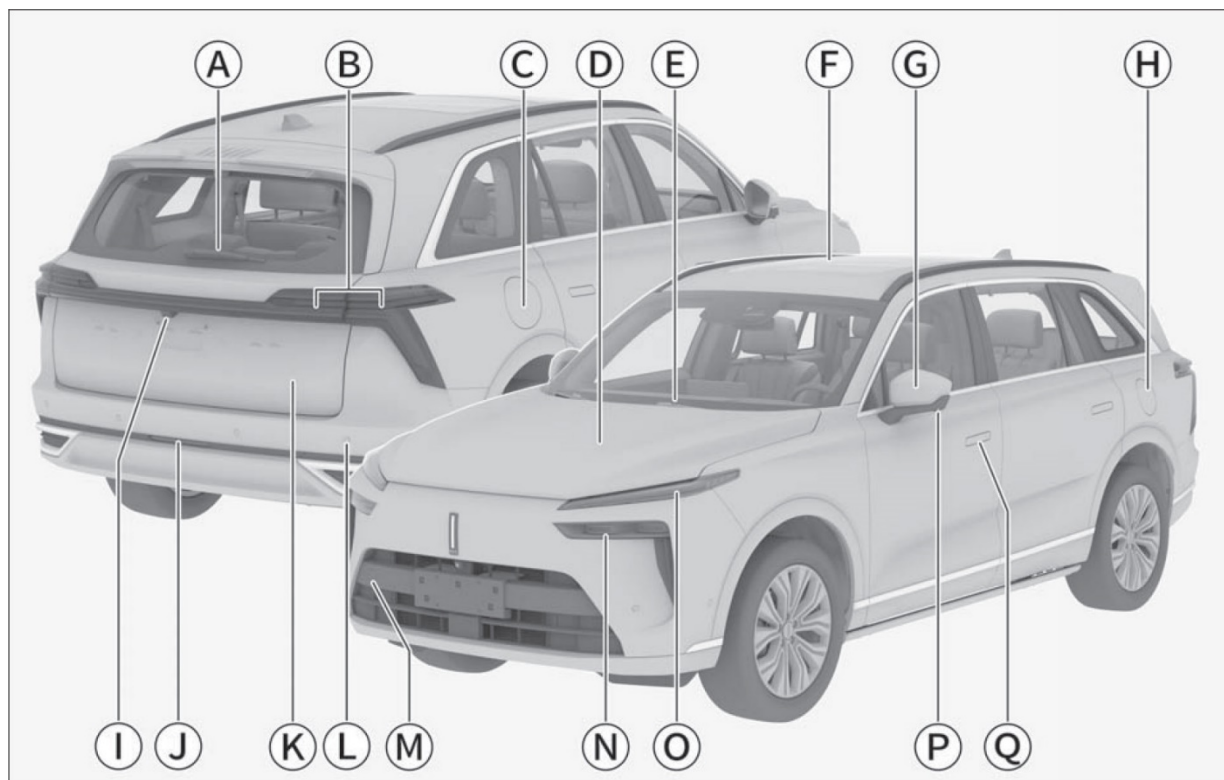

387916C366AF

- Ⓐ Очиститель заднего стекла 50
- Ⓑ Задний комбинированный фонарь 45
- Ⓒ Крышка зарядного порта 109
- Ⓓ Капот 30
- Ⓔ Очиститель ветрового стекла 49
- Ⓕ Люк 26
- Ⓖ Наружные зеркала заднего вида 38
- Ⓗ Дверца топливного бака 108
- Ⓘ Задняя камера наблюдения 57
- Ⓝ Задний противотуманный фонарь 45
- Ⓚ Дверь багажного отделения 19
- Ⓛ Парковочный радар 62
- Ⓜ Крышка переднего буксировочного крюка 222
- Ⓝ Фары ближнего и дальнего света 45
- Ⓞ Дневные ходовые огни 52
  - Передние габаритные огни 45
  - Передний указатель поворота 46
- Ⓟ Боковые указатели поворота 46
- Ⓠ Замок двери 16

## Интерьер салона

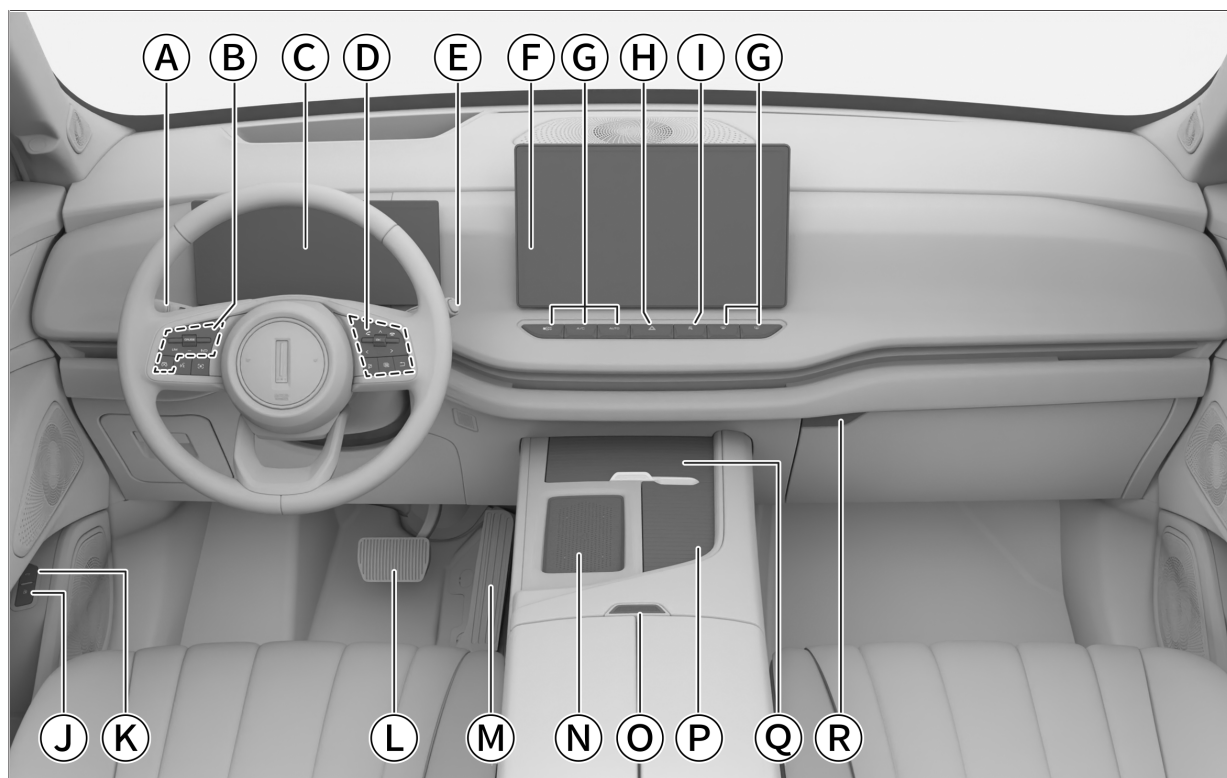

F49E33ADFA3A

- Ⓐ Комбинированный переключатель предназначен для:  
Управление освещением **45**  
Управление стеклоочистителями **49**
- Ⓑ Кнопка круиз-контроля **74**
- Ⓒ Дисплей приборной панели **92**
- Ⓓ Кнопки управления мультимедийной системой **99**  
Кнопки управления приборной панелью **93**
- Ⓔ Рычаг переключения передач **40**
- Ⓕ Дисплей мультимедийной системы **101**
- Ⓖ Кнопки управления системой климат-контроля **130**
- Ⓗ Выключатель аварийной световой сигнализации **47**
- Ⓘ Кнопки управления системой помощи при парковке **59**
- Ⓝ Кнопка открытия лючка топливного бака **108**
- Ⓚ Кнопка управления дверью багажного отделения **19**
- Ⓛ Педаль тормоза
- Ⓜ Педаль акселератора
- Ⓝ Беспроводная зарядка для мобильного телефона **140**
- Ⓞ Кнопка открывания подлокотника **143**
- Ⓟ Подстаканники переднего ряда **145**
- Ⓠ Зона хранения под шторкой **144**
- Ⓡ Перчаточный ящик **142**



# Содержание

## Открывание и закрывание

Смарт-ключ .....	14
Механический ключ .....	15
Двери .....	16
Настройки дверных замков.....	16
Блокировка и разблокировка с помощью интеллектуальной системы доступа в автомобиль .....	16
Блокировка и разблокировка кнопкой центрального замка .....	17
Блокировка и разблокировка механическим ключом.....	17
Разблокировка при помощи внутренней ручки .....	18
Детский замок .....	18
Автоматическая разблокировка при столкновении .....	18
Автоматическая разблокировка в случае перегрева батареи .....	18
Автоматическая повторная блокировка ....	18
Дверь багажного отделения .....	19
Выдвижные подножки с электроприводом... 22	
Окна .....	23
Солнцезащитные шторки окон задних дверей.....	26
Люк .....	27
Солнцезащитная шторка люка в крыше .....	29
Капот .....	31

## Запуск и управление автомобилем

Режим питания.....	33
Настройки управления .....	35
Рулевое колесо .....	37
Регулировка рулевого колеса .....	37
Обогрев рулевого колеса.....	37
Звуковой сигнал.....	37
Зеркала заднего вида.....	38
Внутреннее зеркало заднего вида с автоматическим затемнением.....	38

Регулировка наружных зеркал заднего вида .....	38
Настройки функций наружных зеркал заднего вида .....	38
Функция обогрева наружных зеркал заднего вида .....	39
Управление переключением передач.....	40
Описание передач.....	40
Переключение передач .....	40
Функция плавного старта.....	41
Начало движения .....	41
Остановка.....	41
Стояночный тормоз .....	43
Электромеханический стояночный тормоз (EPB).....	43
Функция автоматического стояночного тормоза (AVH).....	44
Управление освещением .....	45
Настройки освещения .....	45
Управление освещением с помощью дисплея.....	45
Комбинированный переключатель управления освещением .....	46
Аварийная световая сигнализация.....	47
Дневные ходовые огни.....	47
Лампа для чтения .....	48
Боковые потолочные плафоны .....	48
Подсветка багажного отделения.....	48
Атмосферная подсветка.....	48
Управление стеклоочистителями.....	49
Стеклоочиститель ветрового стекла.....	49
Очиститель заднего стекла .....	50
Настройка очистителя ветрового стекла ..51	
Движение с прицепом.....	52
Оснащение автомобиля.....	52
Советы по буксировке .....	52
Советы по вождению .....	52

Место установки тягово-сцепного устройства.....	53
Разъем для подключения прицепа .....	54
Технические параметры .....	54

## Системы помощи при вождении

Система помощи при парковке .....	57
Датчики системы помощи при парковке .....	57
Настройки системы помощи при выезде с парковки задним ходом .....	58
Радары системы предупреждения об угрозе столкновения .....	59
Система кругового обзора .....	59
Ассистент парковки .....	61
Повтор траектории .....	63
Интеллектуальные системы помощи при вождении .....	64
Датчики интеллектуальной системы помощи при вождении .....	64
Помощь при движении вперед .....	65
Система предупреждения о наезде сзади.....	69
Система предупреждения о выходе из полосы движения .....	71
Распознавание дорожных знаков.....	73
Система адаптивного круиз-контроля.....	74
Система интеллектуального круиз-контроля.....	77
Система активного ограничения скорости .....	80
Система контроля давления в шинах (TPMS).....	82
Система звуковых подсказок (AVAS) .....	83
Система контроля усталости водителя .....	84
Система проекционного дисплея (HUD) .....	85
Системы безопасности.....	86
Меры предосторожности при использовании систем безопасности.....	86
Антиблокировочная тормозная система .....	86
Электронная система распределения тормозных усилий .....	86
Система помощи при экстренном торможении.....	86

Электронная система стабилизации .....	86
Противобуксовочная система .....	87
Система предотвращения опрокидывания .....	87
Система смягчения вторичного столкновения .....	87
Системы помощи при трогании на подъеме.....	87
Система помощи при спуске.....	87
Вспомогательная система динамической стабилизации направления движения .....	88
Система электроусилителя рулевого управления.....	88
Система снижения токсичности отработавших газов.....	89
Уведомления.....	89
Датчик кислорода .....	89
Каталитический нейтрализатор .....	89
Устройство рециркуляции отработавших газов .....	89
Турбокомпрессор .....	89
Система контроля паров топлива.....	89
Система рециркуляции картерных газов .....	89
Система диагностики автомобиля .....	89
Система управления питанием .....	90

## Приборная панель и центральный дисплей

Приборная панель .....	92
Общие сведения о приборной панели .....	92
Управление приборами .....	93
Индикаторы приборной панели .....	93
Центральный дисплей .....	99
Кнопки на рулевом колесе .....	99
Подключение внешних устройств .....	100
Дисплей .....	101
Строка состояния на центральном дисплее .....	101
[Домой].....	102
Панель быстрого доступа .....	102

Настройки.....	102
Источники воспроизведения.....	104
Телефон .....	105
I Space .....	106

## Заправка и зарядка

Заправка топливом.....	108
Помощник по энергопотреблению .....	109
Кабели для зарядки .....	110
Порт медленной зарядки (зарядка переменным током).....	111
Порт быстрой зарядки (зарядка постоянным током).....	114
Запас хода .....	115
Рекуперация энергии.....	116

## Устройства для обеспечения удобства и комфорта

Передние сиденья .....	118
Подголовники передних сидений.....	118
Регулировка водительского сиденья .....	119
Регулировка сиденья переднего пассажира .....	120
Функция невесомости одним касанием для переднего пассажира .....	121
Функция подогрева/вентиляции передних сидений.....	122
Настройки передних сидений.....	122
Второй ряд сидений.....	124
Подголовники сидений второго ряда.....	124
Регулировка сидений второго ряда .....	124
Столик.....	126
Функция подогрева/вентиляции сидений второго ряда .....	126
Третий ряд сидений.....	128
Подголовники сидений третьего ряда .....	128
Регулировка сидений третьего ряда.....	128
Функция подогрева сидений третьего ряда.....	129
Система климат-контроля.....	130
Панель управления системой климат-контроля .....	130

Экран настроек системы климат-контроля .....	131
Рекомендации по использованию системы кондиционирования .....	134
Дефлекторы .....	134
Система очистки салона.....	135
Солнцезащитный козырек .....	136
Косметические зеркала .....	137
Разъемы источника питания.....	138
Беспроводная зарядка для мобильного телефона .....	140

## Устройства для хранения

Перчаточный ящик .....	142
Вещевое отделение в центральном подлокотнике .....	143
Отделение для хранения под дисплеем ....	144
Подстаканники переднего ряда.....	145
Отделения для бутылок.....	146
Рейлинги.....	147

## Обеспечение безопасности во время движения

Ремни безопасности.....	150
Правила использования ремней безопасности .....	150
Использование трёхточечных ремней безопасности .....	151
Регулировка высоты ремня безопасности водителя.....	151
Ремни безопасности передних сидений с преднатяжителем .....	151
Подушки безопасности.....	153
Обзор системы подушек безопасности ...	153
Фронтальные подушки безопасности .....	155
Боковые подушки безопасности.....	156
Шторки безопасности.....	156
Детская удерживающая система .....	158
Указания по безопасной эксплуатации детских кресел .....	158
Точки крепления детских кресел .....	158
Рекомендуемые виды детских кресел.....	160
Установка детского автокресла .....	161

Противоугонная система автомобиля .....	163	Остановка и стоянка автомобиля .....	194
Система экстренного отключения .....	164	Экономичное вождение .....	194
Регистратор данных о событиях (EDR) .....	165	Рекомендации по управлению автомобилем в период обкатки .....	196
Меры предосторожности при высоком напряжении .....	167	Рекомендации по управлению автомобилем в неблагоприятных условиях .....	197
Наклейки с предупреждением о высоком напряжении .....	167	Вождение в условиях тумана .....	197
Режим технического обслуживания .....	167	Вождение в условиях дождя .....	197
Переключатель высокого напряжения .....	167	Преодоление затопленного участка .....	197
Точка экстренного отключения .....	168	Управление автомобилем в жаркое время года .....	198
<b>Действия в экстренных ситуациях</b>		Управление автомобилем в холодное время года .....	198
Аварийная блокировка дверей .....	170	Необходимость технического обслуживания автомобиля .....	201
Аварийная разблокировка двери багажного отделения .....	171	Техническое обслуживание моторного отсека .....	202
Сброс программы управления стеклоподъемниками .....	172	Вид моторного отсека .....	202
Сброс программы управления люком .....	173	Жидкость омывателя стекол .....	202
Сброс программы управления положением кресел с электроприводом .....	174	Моторное масло .....	203
Сброс программы управления выдвижными порогам с электроприводом .....	176	Охлаждающая жидкость двигателя / приводного электродвигателя .....	204
Перезагрузка приборной панели и мультимедийной системы .....	177	Тормозная жидкость .....	205
Место размещения бортового инструмента .....	178	Радиатор и вентилятор радиатора .....	205
При необходимости подъема автомобиля .....	179	Аккумуляторная батарея .....	206
Неисправности шин .....	180	Проверка и замена предохранителей .....	207
Действия в случае аварии .....	182	Замена щеток очистителя ветрового стекла .....	209
Буксировка автомобиля .....	185	Техническое обслуживание фар .....	210
Разрядка аккумуляторной батареи .....	186	Уход за люком .....	211
Разрядка элемента питания ключа .....	187	Уход за шинами .....	212
При перегреве двигателя .....	188	Уход за кузовом .....	214
Система вызова экстренных служб .....	189	Уход за салоном .....	215
<b>Рекомендации по эксплуатации и техническому обслуживанию</b>		Меры по предотвращению коррозии .....	217
Правила управления автомобилем .....	192	Длительное хранение автомобиля .....	218
Перед началом движения .....	192	Утилизация тяговой аккумуляторной батареи .....	219
Во время вождения .....	192	Техническое обслуживание автомобиля .....	220
Меры предосторожности для пассажиров .....	194	Необходимость проведения технического обслуживания .....	220
		Виды технического обслуживания автомобиля .....	220

Плановое техническое обслуживание автомобиля .....	221
График планового технического обслуживания.....	222
Пункты проверки технических жидкостей .....	223
Тяжелые условия эксплуатации.....	223
Программа «Помощь на дороге» .....	223
Свидетельство о прохождении планового технического обслуживания .....	224

## Гарантийное обслуживание

Общие положения .....	229
Сведения о гарантийных обязательствах ..	229
Осмотр кузова .....	232
Что необходимо знать о гарантии.....	236
Обязанности владельца автомобиля .....	237
Карточка замены одометра .....	240
Регистрационная карточка с информацией об автомобиле .....	242
Карточка регистрации смены владельца ...	246
Особые отметки .....	249

## Технические данные

Идентификационный номер автомобиля ...	253
Номер двигателя .....	254
Параметры автомобиля .....	255
Динамические параметры .....	256
Параметры шасси.....	257
Параметры масел и жидкостей .....	258
Параметры сидений .....	259

# 1

## Открывание и закрывание

---

Смарт-ключ .....	14
Механический ключ .....	15
Двери .....	16
Дверь багажного отделения .....	19
Выдвижные подножки с электроприводом .....	22
Окна .....	23
Солнцезащитные шторки окон задних дверей ..	26
Люк .....	27
Солнцезащитная шторка люка в крыше .....	29
Капот .....	31

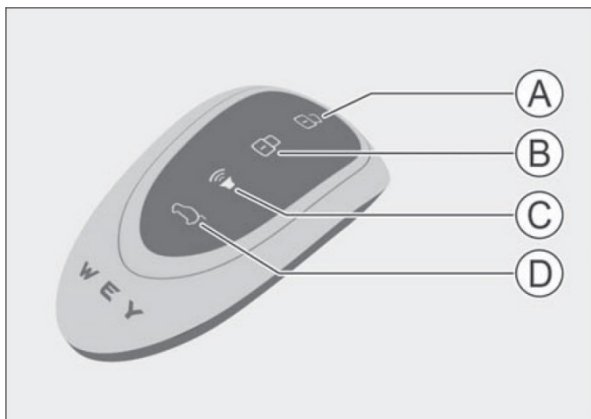

4ACEA8AD7FCF

## Ⓐ Кнопка разблокировки

При нажатии этой кнопки можно разблокировать двери. В этом случае аварийные сигнальные огни мигают 2 раза.

## Ⓑ Кнопка блокировки

Убедитесь, что все двери закрыты, и нажмите эту кнопку, чтобы заблокировать двери. В этом случае аварийные сигнальные огни мигают 1 раз.

## **i** Полезная информация

Если при закрытии дверей не мигают аварийные сигнальные огни, убедитесь, что все боковые двери, люк и дверь багажного отделения полностью закрыты.

## Ⓒ Кнопка поиска автомобиля

Если все двери, включая дверь багажного отделения, заблокированы, то нажатие кнопки поиска автомобиля позволит быстрее найти припаркованный автомобиль.

Когда автомобиль подаст сигнал, повторно нажмите на кнопку, чтобы выключить функцию поиска.

## **i** Полезная информация

Для того, чтобы настроить способ оповещения для функции поиска автомобиля, на дисплее мультимедийной системы выберите [Автомобиль] → [Стиль подсветки] → [Персонализация] → [Оповещение о поиске автомобиля].

## Ⓓ Кнопка управления дверью багажного отделения

Когда режим питания находится в режиме OFF, двойным нажатием кнопки управления дверью багажного отделения можно автоматически открыть дверь багажного отделения.

Нажмите кнопку управления дверью багажного отделения, и дверь закроется автоматически.

## **i** Полезная информация

- › Возьмите смарт-ключ с собой, когда покидаете автомобиль.
- › При использовании смарт-ключа не отходите слишком далеко от автомобиля (примерно в пределах 20 метров), иначе смарт-ключ может не сработать.
- › Если батарея смарт-ключа разряжена, Вы можете использовать механический ключ, чтобы открыть или закрыть двери. (▷ Стр. 17)

## **!** Внимание

Смарт-ключ содержит электронные компоненты. Во избежание его повреждения необходимо соблюдать следующие инструкции:

- › Не оставляйте ключ в месте, подвергнутом воздействию тепла, например, на приборной панели.
- › Не разбирайте ключ без необходимости.
- › Не используйте ключ для нанесения ударов по другим предметам.
- › Не погружайте ключ в воду и не обрабатывайте его в аппарате для ультразвуковой чистки.
- › Не оставляйте ключ рядом с устройствами, излучающими электромагнитные волны, например, с мобильными телефонами.

## **!** Внимание

- › Не изменяйте по своему усмотрению частоту передачи, не увеличивайте мощность передачи (включая дополнительные усилители мощности), не используйте внешнюю антенну или иные передающие антенны.
- › Не допускается создание помех существующим службам беспроводной связи. При обнаружении помех прекратите использование устройства и примите меры по устранению помех. По устранению помех можно продолжить использование устройства.
- › Во время использования устройства на его работу способно влиять различное радиооборудование, что может привести к временному сбою функций.

## Извлечение механического ключа

Механический ключ находится внутри смарт ключа, его необходимо сначала извлечь для использования. Порядок действий следующий:

### 1. Вскройте заднюю крышку ключа.

С помощью небольшой отвертки с плоским наконечником, обернутым тканью, подденьте в месте, указанном стрелкой на рисунке. Когда защелка ослабнет, продолжайте медленно поддевать ее вдоль шва слева и справа, чтобы снять всю заднюю крышку.



12BEAD39660A

### 2. Извлечение механического ключа.



AC06301A6290

### 3. Поверните ручку механического ключа в положение для его использования.

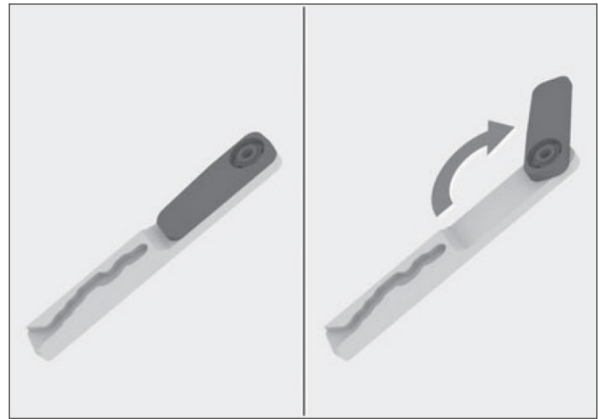

4AEB28A66909

### ⚠ Внимание

- › Соблюдайте осторожность при извлечении механического ключа, чтобы не коснуться или не переместить другие детали.
- › Если механический ключ не используется, верните его на место и как можно скорее установите заднюю крышку ключа.

## Бирка с номером ключа

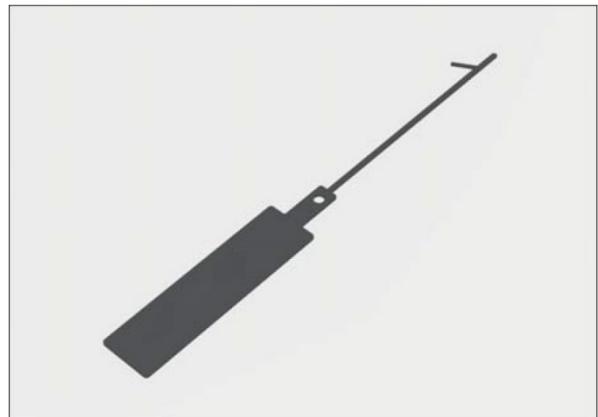

012C9889B11A

Храните ключ и бирку надлежащим образом. Это связано с тем, что бирка с номером ключа содержит код, используемый для получения нового механического ключа, и только с этим кодом можно запросить механический ключ в сервисном центре.

При продаже или передаче автомобиля бирку необходимо передать вместе с автомобилем новому владельцу.



## Настройки дверных замков

Для того, чтобы настроить функции, связанные с замком двери, на дисплее мультимедийной системы выберите [Автомобиль] → [Снаружи а/м] → [Запирание дверей].

- › [Режим разблокировки ключом]: можно настроить режим разблокировки дверей.

Если установлено значение [Разблокировка всего автомобиля], при разблокировке дверных замков с помощью смарт-ключа разблокируются все двери.

Если установлено значение [Водитель], то при использовании смарт-ключа для разблокировки дверных замков будет отпираться только дверь водителя. В этом случае откройте водительскую дверь или нажмите кнопку разблокировки смарт-ключа еще раз, чтобы разблокировать другие двери.

- › [Автоматическая блокировка при покидании из автомобиля]: Когда функция включена и все двери, включая дверь багажного отделения, полностью закрыты, при покидании автомобиля со смарт-ключом на расстоянии около 2,5 метров от ручек передних дверей, сигнальные лампы мигнут 1 раз, и все двери и дверь багажного отделения будут автоматически заблокированы.

### **i** Полезная информация

Прежде чем покинуть автомобиль, убедитесь, что все двери и дверь багажного отделения полностью закрыты, иначе двери невозможно будет закрыть самостоятельно.

- › [Автоматическая разблокировка при приближении к автомобилю]: После включения функции подойдите к автомобилю со смарт-ключом, и когда Вы будете находиться на расстоянии около 1,5 метров от ручек передних дверей, сигнальные лампы мигнут 2 раза, и все двери и дверь багажного отделения будут автоматически заблокированы.

### **i** Полезная информация

- › Если Вы проходите рядом с автомобилем, не собираясь разблокировать двери, они могут разблокироваться автоматически, поэтому перед тем, как уйти, убедитесь, что двери заперты.
- › Чтобы предотвратить непрерывную разрядку аккумулятора, все двери и дверь багажного отделения блокируются. После приблизительно 48 часов функция автоматической разблокировки при приближении к автомобилю становится неактивной. Для разблокировки дверей используйте другие способы.

- › [Бесконтактное открывание задней двери]: Позволяет включить или выключить функцию сенсорного открытия задней двери. (▷ Стр. 19)

- › [Разблокировка в режиме «Парковка»]: После активации этой функции, когда режим питания находится в режиме ON, и автомобиль находится в режиме P, если отстегнуть ремень безопасности или перевести рычаг переключения передач в режим P, все двери автоматически разблокируются.

## Блокировка и разблокировка с помощью интеллектуальной системы доступа в автомобиль

Когда Вы носите при себе смарт-ключ, прикоснувшись к сенсору на передней дверной ручке, можно заблокировать или разблокировать двери автомобиля.

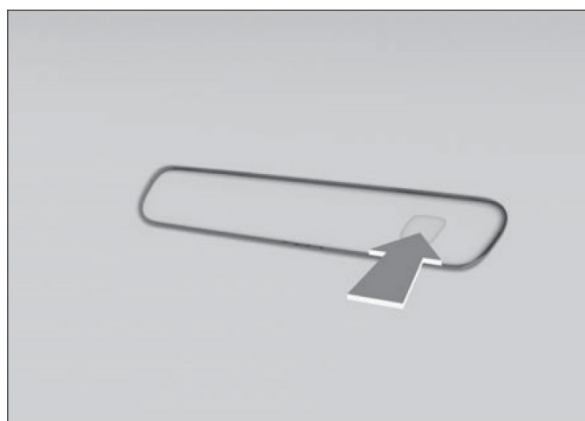

ACDBBA4ABFD3

- › После успешной разблокировки двери дверная ручка автоматически выдвигается.
- › После успешной блокировки двери дверная ручка автоматически убирается.

### **i** Полезная информация

- › Можно управлять только дверями, обнаружившими смарт-ключ.
- › Взявшись за ручку двери в перчатках, возможно, не получится разблокировать или заблокировать дверь.
- › Во время дождя, снега, влажной погоды или при наличии влаги на руках возможно, что прикосновение к дверной ручке не сработает для разблокировки или блокировки дверей автомобиля.
- › Эта система имеет слабые радиоволны, поэтому если рядом есть другие беспроводные устройства или при блокировке сигнала преградами может быть нарушена связь между смарт-ключом

и автомобилем, что может привести к неполадкам в работе системы.

- › После каждой успешной блокировки или разблокировки дверей автомобиля интеллектуальная система доступа прекращает работу на 3 секунды.

### **i** Полезная информация

#### Скрытые дверные ручки

В холодное время года, при разблокировке дверей может автоматически активироваться функция размораживания скрытой дверной ручки из-за образования льда и прочих причин, чтобы скрытая дверная ручка могла легко выдвигаться.

При каждой разблокировке дверей размораживание может происходить не более двух раз. Если первая попытка разморозить скрытую дверную ручку не удастся, будет выполнена вторая попытка. Поэтому, если скрытая дверная ручка не выдвигается должным образом, не рекомендуется часто выполнять операцию разблокировки дверей. Для повторной разблокировки дверей подождите примерно 10 секунд. Если после повторной разблокировки дверей и завершения процесса размораживания скрытой дверной ручки она по-прежнему не выдвигается, необходимо произвести размораживание вручную (например, нагреть области вокруг скрытой дверной ручки) и затем повторить попытку разблокировки дверей.

### Блокировка и разблокировка кнопкой центрального замка



42A0EA22ED94

Кнопка центрального замка находится на двери со стороны водителя. Убедитесь, что все двери закрыты, и нажмите центральную кнопку, чтобы заблокировать или разблокировать все двери.

Световой индикатор кнопки загорается, указывая на то, что все двери заблокированы; после разблокировки любой двери индикатор кнопки гаснет.

### Блокировка и разблокировка механическим ключом

1. Нажмите на переднюю часть ручки водительской двери так, чтобы ее конец был поднят.

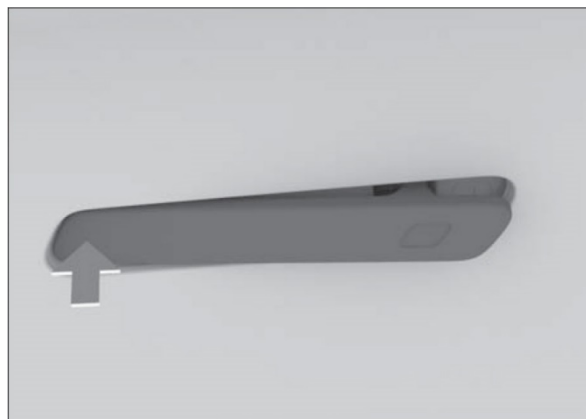

DC27FE91B6DC

2. Потяните ручку двери и удерживайте ее, вставьте механический ключ в отверстие замка двери и поверните ключ, чтобы заблокировать или разблокировать дверь.

Для получения информации о доступе к механическому ключу см. раздел «Извлечение механического ключа». (▷Стр. 15)

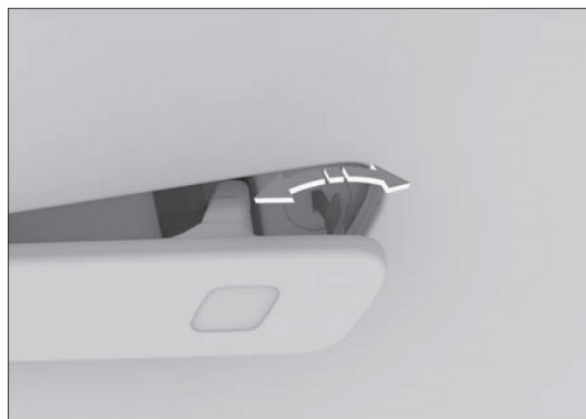

B338CD591C9A

3. После разблокировки дверей механическим ключом необходимо слегка отпустить дверную ручку, а затем снова потянуть ее вверх, чтобы открыть дверь.

#### **!** Внимание

Не тяните дверную ручку слишком сильно, иначе Вы можете ее повредить.

### **i** Полезная информация

Если ручка двери находится в выдвинутом положении, Вы можете потянуть ее вверх и вставить механический ключ для блокировки и разблокировки.

При открывании двери с помощью механического ключа может сработать противоугонная сигнализация.

## Разблокировка при помощи внутренней ручки

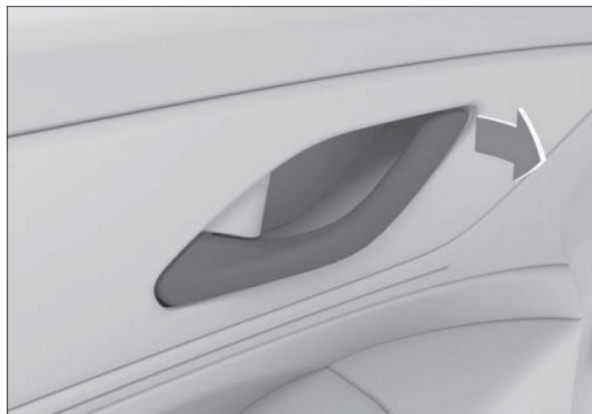

D7335FB9D7A3

Если потянуть за внутреннюю ручку заблокированной двери, дверь разблокируется; если потянуть еще раз — дверь откроется.

### **i** Полезная информация

При открытии задней боковой двери с помощью внутренней ручки, убедитесь, что детский замок отключен. В противном случае дверь не откроется.

## Детский замок

Из соображений безопасности рекомендуется перевозить детей на задних сиденьях. Задние двери оснащены детскими замками, предотвращающими случайное открывание двери.



1DAD2EE27A7E

Нажмите кнопку, чтобы включить или выключить детские замки задних дверей.

› Индикатор на кнопке загорается, указывая на то, что блокировка от детей включена.

› Индикатор на кнопке гаснет, указывая на то, что блокировка от детей отключена.

### **i** Полезная информация

Когда детские замки активированы, двери можно открыть, только потянув за ручку двери снаружи автомобиля.

### **!** Внимание

Не выполняйте одновременно манипуляции с кнопкой детского замка и внутренней ручкой задней двери. Перед включением или выключением детского замка убедитесь, что другие пассажиры не используют внутреннюю ручку задней двери, иначе это может привести к невозможности разблокировки детского замка.

## Автоматическая разблокировка при столкновении

Если режим питания находится в положении ON и система обнаруживает столкновение, все двери автоматически разблокируются.

## Автоматическая разблокировка в случае перегрева батареи



Когда система управления аккумуляторной батареей автомобиля обнаруживает перегрев элементов блока, батарея автоматически отключает питание. Все двери автоматически разблокируются.

## Автоматическая повторная блокировка

Если в течение 30 секунд после разблокировки дверей (за исключением отпирания с помощью механического ключа) снаружи автомобиля при закрытой крышке капота и всех заблокированных дверях и двери багажного отделения режим питания и состояние всех дверей и двери багажного отделения не изменятся, все двери и дверь багажного отделения автоматически заблокируются.

## Открывание

В целях безопасности открывайте дверь багажного отделения при парковке следующими способами:

- › Когда выключатель зажигания находится в режиме OFF, нажмите кнопку управления  дверью багажного отделения на ключе 2 раза подряд.
- › Когда дверь водителя разблокирована, нажмите кнопку управления  дверью багажного отделения на двери со стороны водителя.



E172676D728F

- › Держа дверь водителя в разблокированном положении или имея при себе смарт-ключ, нажмите на микропереключатель на двери багажного отделения.
- › Если включена функция открытия двери багажного отделения с помощью сенсора, возьмите с собой смарт-ключ и проведите ногой в области нижней части багажного отделения.





AC69F0D7CD72

Для того, чтобы включить или выключить функцию сенсорного открывания двери багажного отделения, на дисплее мультимедийной системы выберите [Автомобиль] → [Снаружи а/м] → [Запирание дверей] → [Бесконтактное открывание задней двери].

## Закрывание

Если задняя дверь багажного отделения открыта, Вы можете закрыть ее следующими способами:

- › Когда выключатель зажигания находится в режиме OFF, нажмите кнопку управления  дверью багажного отделения на ключе.
- › Нажмите кнопку управления  дверью багажного отделения на двери водителя.
- › Нажмите кнопку управления дверью багажного отделения на  двери багажного отделения.



D6D3E0B30787

- › Если включена функция открытия двери багажного отделения сенсором, проведите ногой в области нижней части багажного отделения. Для того, чтобы включить или выключить функцию сенсорного открывания двери багажного отделения, на дисплее мультимедийной системы выберите [Автомобиль] → [Снаружи а/м] → [Запирание дверей] → [Бесконтактное открывание задней двери].

### **i** Полезная информация

- › Махните ногой так, чтобы передняя часть стопы оказалась на 10 см ниже бампера, но не касалась его, и быстро уберите ногу. Если движение ногой не будет соответствовать этим условиям, то датчик не сработает.
- › Движение ногой под бампером в горизонтальном направлении может не привести к открыванию или закрыванию заднего люка.
- › Если движение ногой не будет соответствовать этим условиям, то датчик не сработает. В этом случае совершите более быстрое движение ногой.
- › Если после нескольких махов ногой дверь багажного отделения по-прежнему не открывается, подождите некоторое время и повторите попытку.

- › Если у вас нет с собой интеллектуального ключа, выполните движение ногой, похожее на удар, в нижней части зоны обнаружения заднего бампера — это также позволит закрыть задний люк.

## Внимание

При использовании устройства для мойки автомобиля или моечной машины высокого давления убедитесь в том, что смарт-ключ находится вне зоны обнаружения датчика двери багажного отделения, чтобы предотвратить случайное открытие двери.

## Внимание

- › Убедитесь в том, что движение ногой выполняется только в пределах диапазона обнаружения датчика. В противном случае можно обжечься о выхлопную трубу.
- › При выполнении махов ногой прочно стойте на земле и держитесь на достаточном расстоянии от задней части автомобиля. В некоторых случаях (например, на льду) Вы можете потерять равновесие.
- › В следующих случаях не берите с собой смарт-ключ во избежание случайного открывания или закрывания двери багажного отделения:  
Когда Вы размещаете или убираете предметы позади автомобиля.  
Когда Вы выполняете работы (например, полировку лакокрасочного покрытия) в задней части автомобиля.

## Внимание

- › Дверь багажного отделения остановится в текущем положении, если во время открытия или закрытия нажать  кнопку управления дверью багажного отделения. Перед поездкой убедитесь, что дверь багажного отделения полностью закрыта.
- › Запрещается ехать с открытым багажником.
- › Запрещается перевозить людей в багажнике.
- › При закрытии двери багажника следите, чтобы ваши вещи, например, сумка или галстук, не оказались зажаты ей.
- › Не позволяйте детям управлять дверью багажника во избежание случайных травм.

## Внимание

- › Если нужно открыть или закрыть дверь багажного отделения вручную, делайте это медленно и с равномерной скоростью. Не допускается резкое открытие или закрытие двери багажного отделения.
- › Будьте особенно осторожны, открывая дверь багажника при сильном ветре. Под воздействием сильного ветра дверь может раскрыться слишком широко и деформироваться.
- › Если дверь багажника примерзла или покрыта снегом и льдом, не пытайтесь открыть ее. Включите обогрев, температура в салоне повысится, и можно будет открыть дверь.  
Если необходимо срочно открыть дверь багажного отделения, можно с помощью теплой воды растопить лед, после чего попытаться открыть дверь.
- › Не устанавливайте и не наклеивайте на упор двери багажника никакие украшения.
- › Не тяните дверь багажника в стороны, это может привести к искривлению и деформации упора.
- › При закрывании и открывании двери багажника запрещается с силой двигать ее в обратном направлении, это может привести к травмам людей и повреждению двери багажника.

## Полезная информация

- › Если температура на улице ниже 0 °С, упор двери, возможно, не сработает автоматически. В таком случае можно открыть дверь вручную.
- › Не устанавливайте тяжелые аксессуары на дверь багажника. Это может привести к тому, что упор не сможет поддерживать ее надлежащим образом.

## Функция защиты от заземления

Если во время автоматического открытия или закрытия дверь багажного отделения натолкнется на препятствие, когда давление достигнет определенного значения, она автоматически поменяет направление и остановится под определенным углом.

### Внимание

- › Запрещается проверять функцию защиты от заземления на себе.
- › Если в момент закрытия двери багажного отделения в проеме окажется какой-либо предмет, функция защиты от заземления не сработает.

## Настройка угла открытия

Чтобы установить угол открытия двери багажного отделения, выполните следующие действия:

1. Откройте дверь багажного отделения, отрегулируйте ее до необходимой высоты и удерживайте.
2. Нажмите и удерживайте кнопку управления  дверью багажного отделения на двери багажного отделения до тех пор, пока не сработает световая сигнализация и угол открытия задней двери не будет отрегулирован.

## Включение и выключение

Для того, чтобы включить или выключить функцию выдвижных порогов с электроприводом, на дисплее мультимедийной системы выберите [Автомобиль] → [Снаружи а/м] → [Выдвижные пороги].

При включении этой функции выдвижные пороги с электроприводом автоматически выдвигаются или задвигаются в зависимости от состояния двери.

- › Когда двери успешно разблокированы снаружи, выдвижные пороги автоматически выдвигаются. Если в течение 30 секунд ни одна из дверей не будет открыта, выдвижные пороги автоматически задвинутся. Когда двери заблокированы снаружи, боковые подножки автоматически задвинутся.
- › Когда автомобиль находится в состоянии покоя и открывается дверь, соответствующая боковая подножка автоматически выдвигается. Когда двери на левой или правой стороне автомобиля закрыты, соответствующая боковая подножка автоматически задвигается.
- › Если скорость автомобиля превышает 5 км/ч, боковые подножки автоматически задвигаются.

### **Внимание**

Не наступайте на подножку во время ее перемещения. В противном случае Вы можете неустойчиво стоять на ногах или упасть, а также это может уменьшить срок службы подножек.

### **Внимание**

В холодное время года подножки могут не выдвигаться из-за замерзания. В этом случае заблокируйте двери, удалите лед или подождите, пока он растает, а затем разблокируйте двери и проверьте, восстановилась ли работоспособность подножек.

### **Полезная информация**

В холодное время года подножка может двигаться с низкой скоростью.

## Режим доступ к крыше автомобиля

Для того, чтобы включить или выключить режим доступ к крыше, на дисплее мультимедийной системы выберите [Автомобиль] → [Снаружи а/м] → [Выдвижные пороги] → [Режим доступ к крыше].

После активации режима доступ к крыше электрические боковые подножки задвинутся, только если автомобиль движется со скоростью более 5 км/ч или если двери заблокированы снаружи (исключая использование механического ключа). В остальных случаях электрические боковые подножки останутся выдвинутыми.

## Функция защиты от заземления

При обнаружении препятствия в процессе складывания боковой подножки, подножка остановится и выдвинется обратно.

### **Внимание**

- › Не пытайтесь проверить функцию защиты от заземления боковых подножек с помощью частей тела, так как это может привести к травмам.
- › Несмотря на наличие защиты от заземления, всегда обращайтесь внимание на пространство в области движения электрических боковых подножек. В особых ситуациях (например, при наличии тонких или мягких препятствий) не гарантируется активация функции защиты от заземления.

## Настройки стеклоподъемников

Для того, чтобы настроить функции, относящиеся к окнам, на дисплее мультимедийной системы выберите [Автомобиль] → [Снаружи а/м] → [Окна].

- › [Автоматическое закрытие окон в зависимости от скорости]: установите необходимое значение скорости, и все окна будут закрываться автоматически, когда скорость движения превысит установленное значение.
- › [Автоматическое закрытие окон при блокировке дверей]: если эта функция включена, и люк закрываются автоматически при запираии дверей.

### ⚠ Внимание

Если эта функция включена, перед запираием автомобиля убедитесь, что голова, руки и другие части тела всех пассажиров находятся вне проемов окон или люка, иначе это может привести к серьезным травмам.

### i Полезная информация

Если окна не закрываются автоматически при запираии дверей или если автомобиль издает предупреждающий звук при включении этой функции, это может быть вызвано сбоем в работе функций окон из-за разрядки аккумулятора или по другим причинам. В этом случае рекомендуется сбросить программу управления окнами (▷Стр. 172). Перед выходом из автомобиля необходимо убедиться, что окна полностью закрыты.

### i Полезная информация

Если во время автоматического подъема окон между стеклом и рамой возникнет препятствие, сработает функция защиты от защемления. Прежде чем покинуть автомобиль, убедитесь, что все окна полностью закрыты.

## Включение и выключение

С помощью переключателя стеклоподъемника на двери водителя можно управлять всеми окнами. С помощью переключателей стеклоподъемников на других дверях можно управлять только соответствующим окном.

Принцип работы переключателя стеклоподъемника в основном является одинаковым. В качестве примера приведен

переключатель стеклоподъемника на двери водителя.



- Ⓐ Кнопка блокировки окон
- Ⓑ Стеклоподъемник со стороны водителя
- Ⓒ Стеклоподъемник заднего левого окна
- Ⓓ Стеклоподъемник со стороны переднего пассажира
- Ⓔ Стеклоподъемник заднего правого окна

› Чтобы открыть окно, слегка нажмите на соответствующий переключатель окна и удерживайте его до тех пор, пока стекло не займет требуемое положение, а затем отпустите переключатель.

› Чтобы закрыть окно, слегка поднимите соответствующий переключатель окна и удерживайте его до тех пор, пока окно не займет требуемое положение, а затем отпустите переключатель.

### ⚠ Внимание

Перед закрытием окна убедитесь, что головы и руки пассажиров находятся от него на безопасном расстоянии. В противном случае пассажиры могут получить серьезные травмы.

### ⚠ Внимание

При низких температурах между стеклом и рамой может образовываться лед, который будет препятствовать движению стекла. В таком случае во избежание повреждения подъемно-опускного механизма не следует многократно нажимать на переключатели. Подождите, пока температура в салоне поднимется и лед растает. После этого можно будет пользоваться стеклоподъемниками.



**i** Полезная информация

Продолжительное многократное нажатие на переключатель стеклоподъемника может активировать функцию защиты электропривода стеклоподъемника от перегрева. При этом переключатель стеклоподъемника временно перестанет работать. Когда электропривод остынет, функции переключателя восстановятся.

**Блокировка стеклоподъемников**

На двери водителя находится переключатель блокировки окон.

Чтобы включить или выключить эту функцию, нажмите кнопку блокировки стеклоподъемников. После включения данной функции переключатели стеклоподъемников на задних дверях будут отключены.

**i** Полезная информация

- › Индикатор на переключателе светится, указывая на то, что функция блокировки окон включена.
- › Индикатор на переключателе гаснет, указывая на то, что функция блокировки окон выключена.
- › В автомобилях, оснащенных электрическими детскими замками, функция электрического детского замка включается или выключается одновременно с функцией блокировки окон.

**! Внимание**

Если в автомобиле находится ребенок, рекомендуется посадить его на более безопасное сиденье заднего ряда и включить функцию блокировки окон.

**Функция однократного подъема**

- › Нажмите на переключатель стеклоподъемников сильнее, чем обычно, после чего отпустите: окно автоматически откроется полностью. Чтобы остановить его, потяните переключатель.
- › Потяните переключатель стеклоподъемников сильнее, чем обычно, после чего отпустите: окно автоматически закроется полностью. Чтобы остановить процесс закрытия, нажмите на кнопку.

**i** Полезная информация

Если функция подъема/опускания окон в одно нажатие не работает, причиной может быть сбой в работе системы из-за разряда аккумулятора или др. В этом случае необходимо сбросить программу управления окнами. (▷ Стр. 172)

**Аварийное закрытие окна**

В случае аварийной ситуации потяните переключатель стеклоподъемника вверх до упора и удерживайте его. Окно закроется без срабатывания защиты от защемления.

**Функция защиты от защемления**

Если в процессе автоматического закрытия окна между оконной рамой и стеклом обнаружится препятствие, когда давление достигнет определенного значения, окно перестанет закрываться и стекло автоматически немного опустится.

**! Внимание**

- › Запрещается проверять функцию защиты от защемления на себе.
- › Если перед самым закрытием окна в нем окажется какой-либо предмет, защита от защемления не сработает.
- › Во время аварийного поднятия стекол функция защиты от защемления не будет работать.

**i** Полезная информация

- › В неблагоприятных условиях, например, при низкой температуре или сильной тряске, в процессе подъема стекла может сработать защита от защемления. В таком случае потяните переключатель стеклоподъемника сильнее, чем обычно, и отпустите: окно закроется полностью.
- › При нарушении функции поднятия/опускания окна одним касанием одновременно отключается функция защиты от защемления. В этом случае необходимо сбросить программу управления окнами. (▷ Стр. 172)

**Управление задержкой окна**

После выключения зажигания управлять стеклоподъемниками можно еще в течение нескольких секунд.

## Функция удобного закрывания

Когда питание находится в режиме OFF, все двери и дверь багажного отделения закрыты, нажмите и удерживайте кнопку блокировки на ключе или датчик блокировки на ручке двери, чтобы все окна автоматически закрылись.

В процессе автоматического открывания окна нажатие на кнопку блокировки или разблокировки на ключе может остановить подъем окна.

### Полезная информация

Если в процессе автоматического закрывания окон между стеклом и рамой окажется посторонний предмет, может сработать функция защиты от защемления. Прежде чем покинуть автомобиль, убедитесь, что все окна полностью закрыты.

## Солнцезащитные шторки окон задних дверей

---

Солнцезащитные шторки на окнах блокируют свет и повышают приватность пространства задней части салона.

Чтобы использовать солнцезащитную шторку на окне, потяните вверх за ручку и зацепите крепежные отверстия шторки за крючки в верхней части окна.

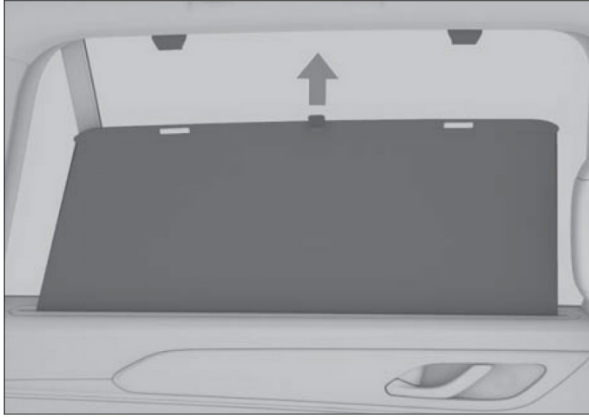

2EB5EE785AAF

**⚠ Внимание**

- › Во время движения запрещается высовывать руки и голову из люка. Столкновение с объектами снаружи или экстренное торможение могут привести к серьезным травмам и даже смерти.
- › Во избежание серьезных травм при закрытии люка следите за тем, чтобы крышка не защемила руки, головы или шеи пассажиров.
- › Не позволяйте детям управлять люком.

**i Полезная информация**

Продолжительное многократное нажатие на переключатель управления люком может привести к активации функции защиты электропривода люка от перегрева. При этом переключатель управления люком временно перестанет работать. Возможность нормального управления люком автоматически восстанавливается после охлаждения электропривода.

**Открытие люка**

5BB6AE19B092

- › Потяните переключатель люка назад и удерживайте его, люк откинется под максимальным углом и остановится; снова потяните переключатель люка назад и удерживайте его, так люк постепенно откроется. Чтобы остановить движение люка на полпути, отпустите кнопку люка.

- › Потяните переключатель люка назад и сразу же отпустите его, люк откинется под максимальным углом, а затем остановится; снова потяните переключатель люка назад и сразу же отпустите его, люк автоматически откроется в удобном положении; снова потяните переключатель люка и сразу же отпустите его, люк автоматически откроется полностью.

Чтобы остановить движение люка на полпути, снова нажмите кнопку люка.

**Закрытие окон**

E019E697435F

- › Передвигайте переключатель люка вперед и удерживайте его, и люк будет закрываться. Чтобы остановить движение люка на полпути, отпустите кнопку люка.
- › Люк закрывается автоматически, если передвинуть переключатель люка вперед и сразу же отпустить его.

Чтобы остановить движение люка на полпути, снова нажмите кнопку люка.

**Функция защиты от заземления**

Если в процессе автоматического закрытия люк столкнется с препятствием, он остановится и сместится назад на некоторое расстояние.

**⚠ Внимание**

- › Функция защиты от заземления не может полностью устранить риск травмирования. В некоторых случаях (например, когда препятствие небольшое) функция защиты от заземления может не сработать. Всегда следите за тем, чтобы в области закрытия люка не было препятствий.
- › Не испытывайте на себе работу функции защиты от заземления.
- › Если перед самым закрытием люка в нем окажется какой-либо предмет, защита от заземления не работает.

- › При ручном закрытии люка функция защиты от заземления не активна. Будьте осторожны, чтобы не защемить пальцы и другие части тела.

## Управление задержкой закрытия люка

После выключения зажигания управлять люком и солнцезащитной шторкой можно еще в течение нескольких секунд.

## Удобная функция закрытия

Когда питание находится в режиме OFF, и все двери, включая дверь багажного отделения, закрыты, нажмите и удерживайте кнопку блокировки на ключе, чтобы автоматически закрыть люк.

## Функция автоматического закрывания

- › Когда питание находится в режиме OFF, люк автоматически закроется, если датчик дождя и освещенности распознает такие осадки, как дождь или снег.

### Полезная информация

Если дождь слабый, функция автоматического закрывания может не сработать. Покидая автомобиль, убедитесь, что люк полностью закрыт.

- › Люк автоматически закроется, если во время движения скорость автомобиля в течение более 3 секунд превышает 120 км/ч.

### Полезная информация

- › Люк не закроется автоматически, если скорость автомобиля снизится до уровня менее 120 км/ч за 3 секунды.
- › Если скорость автомобиля превысит 120 км/ч во время движения люка, люк продолжит двигаться в том же режиме, функция автоматического закрывания люка при этом не включится.
- › Если в ходе автоматического закрывания люка нажать на кнопку люка, функция автоматического закрывания люка будет прервана.
- › Если функция автоматического закрывания люка сработала или была прервана во время движения, для ее повторной активации необходимо, чтобы автомобиль снова от неподвижного состояния набрал скорость свыше 120 км/ч и проехал так более 3 секунд.

## **⚠ Внимание**

- › Во избежание получения серьезных травм при закрывании солнцезащитной шторки следите за тем, чтобы она не защемила руки, голову или шею пассажира.
- › Не позволяйте детям управлять солнцезащитной шторкой.

## **i Внимание**

- › Не нажимайте на солнцезащитную шторку с силой во избежание ее выпадения или повреждения.
- › Рекомендуется закрывать солнцезащитный козырек, когда автомобиль находится на стоянке в течение длительного периода времени, чтобы предотвратить повреждение внутренней обшивки из-за повышения температуры в салоне в результате длительного воздействия солнечных лучей.

## **Открытие солнцезащитной шторки.**



0E48886856E6

- › Потяните кнопку солнцезащитной шторки назад и удерживайте ее, солнцезащитная шторка постепенно откроется. Чтобы остановить движение солнцезащитной шторки на полпути, отпустите кнопку.
- › Солнцезащитная шторка откроется автоматически, если потянуть переключатель назад и сразу же отпустить.

Чтобы остановить движение солнцезащитной шторки на полпути, снова нажмите кнопку.

## **Заккрытие солнцезащитной шторки**



E5B86E61A02D

- › Потяните кнопку солнцезащитной шторки вперед и удерживайте ее, солнцезащитная шторка постепенно закроется.

Чтобы остановить движение солнцезащитной шторки на полпути, отпустите кнопку.

- › Потяните переключатель солнцезащитной шторки вперед и сразу же отпустите его, тогда шторка автоматически закроется.

Чтобы остановить движение солнцезащитной шторки на полпути, снова нажмите кнопку.

## **Функция совместного управления**

Система может автоматически регулировать степень открытия шторки в зависимости от степени открытия люка.

## **Функция защиты от заземления**

Если в процессе автоматического закрытия солнцезащитная шторка столкнется с препятствием, она остановится и отодвинется назад на некоторое расстояние.

## **⚠ Предупреждение**

- › Функция защиты от заземления не может полностью устранить риск травмирования. В некоторых случаях (например, когда препятствие небольшое) функция защиты от заземления может не сработать. Всегда следите за тем, чтобы между рамой и солнцезащитной шторкой отсутствовали препятствия.
- › Не испытывайте на себе работу функции защиты от заземления.
- › Если перед самым закрытием солнцезащитной шторки между рамой и стеклом окажется какой-либо предмет, функция защиты от заземления не сработает.

› При ручном закрытии солнцезащитной шторки функция защиты от заземления не активна. Соблюдайте осторожность, чтобы не зажать пальцы или другие части тела.

### **Управление задержкой закрытия солнцезащитной шторки**

После выключения зажигания управлять солнцезащитной шторкой можно еще в течение нескольких секунд.

## Открытие

1. Потяните за рычаг, находящийся под приборной панелью со стороны водителя. Капот слегка приоткроется.



51F716CEAE6B

2. Просуньте руку в образовавшийся зазор и поднимите капот, он автоматически поднимется до открытого положения.

### **i** Полезная информация

- › В холодную погоду упоры капота могут не сработать и не поднять капот автоматически. В этом случае поднимите его самостоятельно.
- › Когда автомобиль готов к запуску системы движения (индикатор READY на приборной панели горит), при открытии люка двигатель автоматически остановится и запуск будет запрещен. Если уровень заряда аккумулятора низкий, автомобиль автоматически выключится и запретит переход в режим READY.

## Закрывание

Потяните капот вниз. Когда до замка останется расстояние 20–30 см, быстро нажмите на капот с некоторым усилием, после чего он закроется.

### **!** Внимание

Перед началом движения убедитесь, что крышка капота надежно закрыта. В противном случае она может открыться во время движения, вызвав аварийную ситуацию.

### **!** Внимание

- › Перед закрыванием капота убедитесь, что под ним нет посторонних предметов.
- › При закрытии капота не прилагайте чрезмерных усилий. В противном случае капот может деформироваться.





# 2

## Запуск и управление автомобилем

---

Режим питания.....	33
Настройки управления .....	35
Рулевое колесо .....	37
Зеркала заднего вида.....	38
Управление переключением передач.....	40
Стояночный тормоз .....	43
Управление освещением .....	45
Управление стеклоочистителями.....	49
Движение с прицепом.....	52

### Включение питания

После успешного разблокирования двери с помощью смарт-ключа и открытия водительской двери, режим питания автомобиля автоматически переключается на режим ON. В этот момент активируется система высокого напряжения, что позволяет использовать все низковольтные электрические компоненты и некоторые компоненты высоковольтной системы (например, систему климат контроля).

### Запуск автомобиля

При соблюдении следующих условий нажмите на педаль тормоза, чтобы запустить автомобиль (загорается индикатор READY).

- › Носите с собой смарт-ключ.
- › Займите водительское сиденье.
- › Передача находится в режиме P или N.

### Аварийный пуск



5524317AB121

Если в автомобиле появляется предупреждение «Пожалуйста, убедитесь, что ключ находится внутри автомобиля» (например, при разряде смарт-ключа, серьезном повреждении дверей или заднего бампера и т. д.), поместите ключ в отсек для хранения на Передней панели (показан на рисунке). Убедившись, что выполнены все условия для запуска автомобиля, выжмите педаль тормоза для запуска двигателя. Если двигатель по-прежнему не удастся запустить, как можно скорее обратитесь в сервисный центр.

#### ⚠ Внимание

- › Обязательно займите водительское место перед запуском автомобиля. Несоблюдение данного правила может стать причиной аварии, способной привести к получению серьезных травм или даже к смерти.

- › Двигатель необходимо запускать даже в тех случаях, когда требуется переместить автомобиль на незначительное расстояние. В противном случае может произойти авария.

### Выключение питания

После того как автомобиль припаркован, питание автомобиля можно отключить любым из следующих способов.

- › Переключите передачу в положение P, убедитесь, что все двери и дверь багажного отделения закрыты. После блокировки дверей переведите режим питания автомобиля в режим OFF.
- › Нажмите кнопку выключения питания  на лампе для чтения, чтобы переключить режим питания автомобиля в режим OFF.



7D017DD91357

#### ⚠ Внимание

Непосредственно после остановки двигателя не следует прикасаться к нему, радиатору и деталям выхлопной системы во избежание ожогов.

#### **i** Полезная информация

После длительной работы двигателя на высоких оборотах или при высокой нагрузке рекомендуется оставить его поработать некоторое время на холостом ходу или проехать небольшое расстояние на Низких оборотах.

### Экстренное выключение

Во время движения автомобиля (при скорости более 5 км/ч) в случае чрезвычайной ситуации длительное нажатие кнопки выключения питания в течение 5 секунд переключит режим питания на режим OFF, что приведет к экстренной остановке двигателя и отводу мощности.

### Предупреждение

› Произвольное переключение режимов питания во время движения автомобиля может привести к опасности столкновения или серьезным травмам.

› За исключением чрезвычайных ситуаций, не переключайте режим питания во время движения.

После принудительной остановки двигателя усилители тормозной системы и рулевого управления перестанут работать, и для торможения и вращения рулевого колеса потребуется большее усилие. Поэтому перед выполнением данной операции максимально снизьте скорость.

› После выключения питания автомобиль автоматически переключается на передачу N, если скорость автомобиля превышает 2 км/ч. Если скорость автомобиля ниже 2 км/ч, автомобиль автоматически переключается на передачу P.

## Режим питания

Для того, чтобы установить соответствующие режимы питания, на дисплее мультимедийной системы выберите [Автомобиль] → [Вождение] → [Режимы питания].

- › [EV]: При включении этого режима на дисплее приборной панели отображается [EV] (синим цветом). Двигатель не запускается автоматически, и автомобиль полностью работает на электродвигателе, что позволяет достичь нулевого расхода топлива и нулевых выбросов.

### **i** Полезная информация

Когда уровень заряда тяговой аккумуляторной батареи становится слишком низким, может возникнуть ситуация, когда невозможно перейти в режим исключительно электрического движения; если автомобиль перешел в режим исключительно электрического движения и уровень заряда батареи становится слишком низким, происходит автоматическое переключение в приоритетный режим исключительно электрического движения.

- › [Приоритет EV]: При включении этого режима на дисплее прибора отображается [EV] (зеленым цветом). Когда уровень заряда тяговой аккумуляторной батареи достаточно высок, предпочтительно использовать чистый электрический привод. При резком ускорении двигатель автоматически запускается для обеспечения большей мощности. При низком заряде аккумуляторной батареи двигатель автоматически включается для поддержания заряда аккумуляторной батареи.
- › [Гибрид]: При включении этого режима режим питания на приборной панели отображается как [HEV]. В этом режиме используется стратегия управления «приоритет электричества на низких скоростях и топлива на высоких», что позволяет снизить потребление энергии и увеличить дальность поездки.
- › [Настройка верхнего лимита заряда]: После включения этого режима двигатель будет запускаться при уровне заряда аккумулятора ниже 80%.

### **i** Полезная информация

При работе двигателя расход топлива увеличивается, поэтому рекомендуется использовать при временной необходимости.

## Режимы управления автомобилем

### **!** Внимание

- › Неправильный выбор режима движения может привести к неправильной реакции системы на дорожные условия, что, в свою очередь, ведет к сокращению срока службы подвесок и системы трансмиссии.
- › Водитель должен до момента выхода автомобиля на дорогу со сложным рельефом заранее произвести оценку местности и включить соответствующий режим во избежание потери управления автомобилем.

Для того, чтобы настроить соответствующий режим вождения, на дисплее мультимедийной системы выберите [Автомобиль] → [Вождение] → [Режим вождения].

- › [NORMAL]: В зависимости от условий вождения, системы автомобиля автоматически подбирают режим с оптимальным сочетанием динамичности и экономичности.
- › [ECO]: Обеспечивает оптимальную энергоэффективность, при этом учитываются потребление и комфорт, основное внимание уделяется средней и низкой скорости движения.
- › [SPORT]: Увеличивает мощность автомобиля, скорость отклика рулевого управления и дает лучшие ощущения от вождения. Подходит для широких дорог с невысокой интенсивностью движения и ровным покрытием.
- › [SNOW]: Обеспечивает устойчивость автомобиля и безопасность вождения в условиях слабого сцепления шин с дорожным покрытием, предназначен для движения по заснеженным и скользким дорогам.
- › [AWD]: Равномерное распределение мощности на переднюю и заднюю оси, автоматическая адаптация способа движения к текущим условиям вождения. Для грунтовых дорог с плохим сцеплением.
- › [MUD]: Подходит для неровных участков со слоем вязкой неглубокой грязи либо с колеями.
- › [SAND]: Подходит для пустынь и местности, где поверхностный слой представляет собой твердый песок.

### **i** Полезная информация

Если при выключенном автомобиле выполняется операция по отсоединению аккумулятора и его подзарядке, то после повторного запуска автомобиля режим движения по умолчанию переходит в стандартный режим.

## Комфортное торможение

Когда автомобиль находится в неподвижном состоянии, чтобы включить или выключить функцию комфортного торможения, на дисплее мультимедийной системы выберите [Автомобиль] → [Вождение] → [Комфортное торможение].

Когда функция включена, она обеспечивает более комфортное торможение при замедлении до остановки в неэкстренных ситуациях.

## Усилитель рулевого управления

Для того, чтобы настроить режим работы системы электроусилителя рулевого управления, на дисплее мультимедийной системы выберите [Автомобиль] → [Вождение] → [Режим усилия на руле].

- › [Легкий]: Активная работа усилителя рулевого управления, легкое руление: режим подходит для плотного движения в городе.
- › [Комфорт]: Подходит для регулярного вождения.
- › [Спорт]: Снижает усиление рулевого управления и увеличивает отклик рулевого колеса; рекомендуется использовать на высоких скоростях в дождь и снег.

### **i** Полезная информация

При переключении во вспомогательный режим должны быть соблюдены следующие условия

- › Система электроусиления рулевого управления (EPS) функционирует нормально.
- › Скорость автомобиля составляет менее 125 км/ч.
- › Не осуществляется поворот.

## Режим однопедального управления

Для того, чтобы включить или выключить режим одной педали, на дисплее мультимедийной системы выберите [Автомобиль] → [Вождение] → [Режим управления одной педали].

После активации режима однопедального управления, при переключении передачи в режим D (привод вперед), можно управлять скоростью, нажимая, отпуская или полностью освобождая педаль ускорения, что позволяет ускоряться, катиться или полностью останавливаться. В городских условиях однопедальный режим значительно сокращает частоту переключения между педалями акселератора и тормоза, упрощает управление автомобилем и повышает комфорт движения на перегруженных городских дорогах.

По сравнению с традиционным способом вождения, однопедальный режим также обеспечивает более эффективное восстановление энергии, что увеличивает запас хода на одном заряде.

### **!** Внимание

- › Режим однопедального управления не рекомендуется использовать на обледенелой, заснеженной или скользкой дороге.
- › Снижение скорости автомобиля, вызванное работой однопедального управления, не является полной заменой обычного торможения. В случае чрезвычайной ситуации немедленно нажмите на педаль тормоза.
- › На эффект замедления, вызванный режимом работы одной педали, могут влиять такие факторы, как склон и загрузка автомобиля, поэтому водитель всегда должен быть готов к торможению.
- › Если склон слишком крутой или автомобиль неисправен, быстро нажмите на педаль тормоза, чтобы избежать отката автомобиля назад.

### **i** Полезная информация

Следующие ситуации могут привести к отключению или невозможности активации режима однопедального управления:

- › Когда выбран режим движения по снегу.
- › При переключении режима вождения на движение по снегу.
- › При неисправности педали акселератора, педали тормоза или всего автомобиля.

## Режим мойки автомобиля

Выбрав на дисплее мультимедийной системы [Автомобиль] → [Вождение] → [Режим мойки] Вы можете включить или выключить режим мойки автомобиля.

При включении этой функции автомобиль отключит функцию обзора препятствий впереди и функцию автоматического управления стеклоочистителями, а также автоматически настроит окна, зеркала, кондиционер и другие устройства до состояния, подходящего для мойки автомобиля.

### **i** Полезная информация

Если скорость автомобиля превышает 15 км / ч, режим мойки автоматически отключится.

### Регулировка рулевого колеса

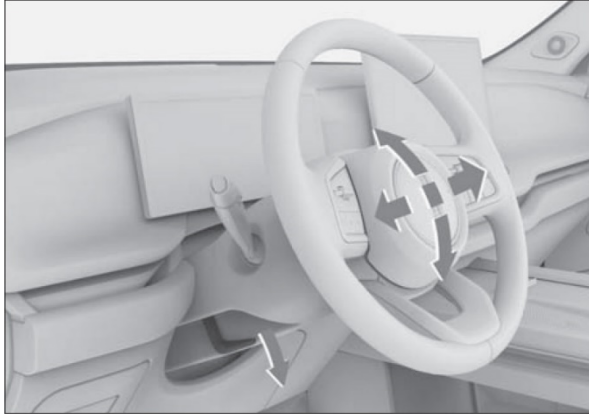

E6D677AD00DC

1. Опустите регулировочный рычаг, расположенный под рулевым колесом.
2. Отрегулируйте рулевое колесо таким образом, чтобы оно располагалось напротив груди и не загромождало приборную панель и индикаторы.
3. По окончании регулировки поднимите регулировочный рычаг, чтобы зафиксировать рулевое колесо.

#### **⚠ Внимание**

- › Запрещается регулировать положение рулевого колеса во время движения. В противном случае ошибки управления могут привести к аварии, серьезным травмам или смерти.
- › Отрегулировав рулевое колесо, убедитесь, что оно надежно зафиксировано. В противном случае внезапное смещение незафиксированного рулевого колеса может стать причиной аварии, а также привести к получению серьезных травм или к смерти.

### Обогрев рулевого колеса

Обогрев рулевого колеса делает управление автомобилем в холодную погоду более комфортным.

На крае настроек выберите настройки системы климат-контроля и  коснитесь кнопки обогрева рулевого колеса, чтобы включить или выключить функцию обогрева рулевого колеса.

#### **⚠ Внимание**

Во избежание разрядки аккумуляторной батареи не включайте обогрев рулевого колеса на длительное время без запуска двигателя.

### Звуковой сигнал

Нажмите на значок звукового сигнала на руле или на область вокруг него, чтобы подать звуковой сигнал.

#### **⚠ Внимание**

- › Внутри рулевого колеса находится фронтальная подушка безопасности. Не ударяйте по кнопке звукового сигнала. Это может привести к неправильному срабатыванию подушки безопасности при аварии или ее случайному срабатыванию в отсутствие аварии, что может стать причиной получения серьезных травм или привести к смерти.
- › Запрещается прикреплять какие либо декоративные предметы на кнопку звукового сигнала на рулевом колесе.

## Внутреннее зеркало заднего вида с автоматическим затемнением

Автоматическое затемнение салонного зеркала заднего вида автоматически регулирует эффект отражения в зеркале в зависимости от интенсивности передних фар едущего сзади автомобиля, делая свет фар едущего сзади автомобиля тусклым и мягким.

### **i** Полезная информация

При включенной передаче R внутреннее зеркало заднего вида поддерживает максимальную отражающую способность, обеспечивая хороший обзор позади автомобиля.

## Регулировка наружных зеркал заднего вида

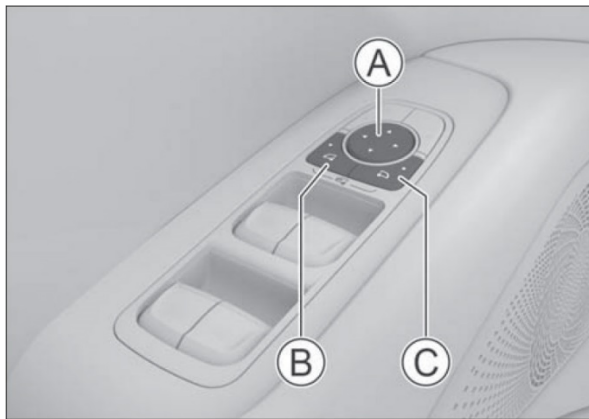

3C7EAE0F4E7C

- Ⓐ Кнопка регулировки положения зеркал
- Ⓑ Кнопка выбора левого наружного зеркала заднего вида
- Ⓒ Кнопка выбора правого наружного зеркала заднего вида

## Регулировка зеркал

1. Нажмите кнопку выбора правого или левого зеркала заднего вида, чтобы выбрать соответствующее зеркало. Индикатор кнопки загорится, указывая, что зеркало готово к регулировке.
2. Нажимая зоны кнопки регулировки зеркала («вперед», «назад», «влево» и «вправо»), можно отрегулировать положение выбранного зеркала заднего вида.
3. После завершения регулировки нажмите кнопку выбора зеркала еще раз. Индикатор кнопки погаснет, и зеркало выйдет из активного состояния.

### **!** Внимание

Запрещается регулировать зеркала заднего вида во время движения. В противном случае ошибки управления могут привести к аварии, серьезным травмам или смерти.

## Складывание зеркал с помощью электропривода

При одновременном нажатии кнопок выбора левого и правого внешних зеркал заднего вида на стороне водителя, внешние зеркала заднего вида автоматически складываются; повторное одновременное нажатие приведет к автоматическому разворачиванию внешних зеркал заднего вида.

### **!** Предупреждение

- › Перед началом движения зеркала заднего вида необходимо разложить и надлежащим образом отрегулировать.
- › Во избежание получения травм и повреждения устройства не следует трогать зеркала, когда они двигаются.

## Настройки функций наружных зеркал заднего вида

Для того, чтобы настроить функции, связанные с наружными зеркалами, на дисплее мультимедийной системы выберите [Автомобиль] → [Снаружи а/м] → [Зеркала].

- › [Наружные зеркала заднего вида]: Можно разложить или сложить наружные зеркала.
- › [Режим складывания]: Можно настроить режим складывания наружных зеркал заднего вида.

Когда установлено значение [Авто], складывание и разворачивание внешних зеркал зависит от блокировки и разблокировки дверей.

- › [Наклон зеркал при движении задним ходом]: Можно включить или выключить функцию автоматического поворота вниз соответствующего наружного зеркала заднего вида при движении задним ходом.

Если функция активна, при включении передачи R соответствующее наружное зеркало заднего вида устанавливается в сохраненное в памяти положение, подходящее для движения автомобиля задним ходом; при выключении передачи R наружное зеркало заднего вида автоматически возвращается в Положение, предшествующее движению задним ходом.

Если функция включена, отрегулируйте угол наклона соответствующего наружного зеркала



на передаче R для обеспечения лучшего обзора при заднем ходе. Затем выйдите из передачи R, чтобы завершить сохранение положение наружных зеркал заднего хода.

- › [Регулировка бокового зеркала с помощью рулевого колеса]: После выбора [Левое зеркало] или [Правое зеркало] Вы можете отрегулировать угол наклона соответствующего наружного зеркала заднего вида с помощью кнопки на рулевом колесе.

### Функция обогрева наружных зеркал заднего вида

Функция обогрева наружных зеркал заднего вида в автомобилях, оснащенных данной функцией, включается или выключается одновременно с функцией обогрева заднего стекла системы климат-контроля. После включения данной функции постепенно устраняются обледенение или запотевание наружных зеркал заднего вида.

Через определенный промежуток времени функция обогрева наружных зеркал заднего вида выключится автоматически.

#### **Внимание**

После включения функции обогрева наружных зеркал заднего вида во избежание получения ожогов запрещается прикасаться к поверхности зеркала.

## Описание передач

### Парковка (P)

Нажмите кнопку P, чтобы припарковать автомобиль.

### Передача заднего хода (R)

Передача R предназначена для движения автомобиля назад.

### Нейтральная передача (N)

N — это режим без передачи, автомобиль находится в состоянии отсутствия передачи мощности, запуска автомобиля или парковки.

### ⚠ Предупреждение

- › При временной остановке на передаче N обязательно активируйте стояночный тормоз или удерживайте педаль тормоза. В противном случае автомобиль может покатиться, в результате чего может произойти авария.
- › Во избежание аварийных ситуаций запрещается двигаться накатом на нейтральной передаче.

### Автоматический режим (D)

Для нормального вождения используйте передачу D.

При включенном режиме D коробка передач может автоматически переключаться на соответствующую передачу в зависимости от скорости автомобиля и необходимого ускорения для обеспечения оптимального экономичного вождения.

## Переключение передач

После запуска двигателя можно осуществлять переключение передач в нормальном режиме. Перед началом движения необходимо удерживать педаль тормоза. В противном случае в тот момент, когда селектор переключения передач окажется в положении передачи для движения, автомобиль начнет движение произвольно.

### ⚠ Внимание

Во избежание повреждения автомобиля или несчастного случая переключать передачи следует только после полной остановки автомобиля.

### i Полезная информация

- › После переключения режима убедитесь, что установлен нужный режим.
- › Если во время движения автомобиля на скорости меньше 2 км/ч открыть дверь со стороны водителя и отстегнуть ремень безопасности водителя, автоматически включится передача P.

## Переключение на передачу P



C1915D89793E

Когда автомобиль находится в неподвижном состоянии, нажмите кнопку включения передачи P.

## Переключение на передачи D, R, N

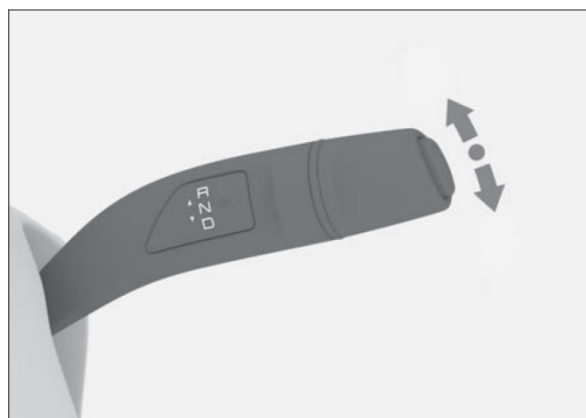

5E6DB4257E0E

Для переключения между различными передачами переместите рычаг переключения передач вверх или вниз на 1 или 2 позиции, после чего он автоматически вернется в исходное положение, когда он будет отпущен. На приборной панели будет отображаться соответствующая передача.

- › Чтобы выйти из режима P, нажмите на педаль тормоза, а затем переключите рычаг переключения передач.

- › Чтобы переключиться с P (или N) на D (или R), нажмите на педаль тормоза, а затем переместите рычаг переключения вниз (или вверх) на 2 деления.
- › Чтобы переключиться с D (или R) на N, переведите рычаг переключения передач на 1 деление вверх (или вниз) и недолго удерживайте его в таком положении, чтобы произошло переключение.

### Полезная информация

- › По завершении операции рычаг переключения автоматически вернется в исходное положение.
- › Информация о выбранной передаче отображается на приборной панели.

### Внимание

Если на дисплее приборной панели отображается сообщение о неисправности коробки передач, то КПП, возможно, перейдет в аварийный режим. В этот момент двигатель может не запуститься. Как можно скорее остановите автомобиль в безопасном месте и свяжитесь с сервисным центром.

## Функция медленного старта

После включения двигателя переключитесь на режим D, выключите стояночный тормоз и отпустите педаль тормоза. При этом автомобиль медленно поедет вперед даже без нажатия педали акселератора.

## Начало движения

### Надлежащее начало движения

1. Водитель пристегивает ремень безопасности.
2. Выжмите педаль тормоза, заведите автомобиль (горит индикатор READY) и переключите передачу на D.
3. Отпустите педаль тормоза, а затем плавно нажмите на педаль акселератора, чтобы ускорить автомобиль.

### Максимально интенсивный разгон с места

1. Водитель пристегивает ремень безопасности, убеждается, что стояночный тормоз затянут и автомобиль заведен (горит индикаторная лампа).
2. Убедитесь, что электронная система стабилизации (ESC) выключена.

3. Нажмите левой ногой на педаль тормоза и переключите передачу на D. Одновременно нажмите правой ногой на педаль акселератора до упора, и приборная панель выдаст сообщение [Активировано максимально возможное ускорение].
4. Отпустите педаль тормоза, и автомобиль начнет трогаться с места с максимально возможным ускорением.

### Внимание

- › Интенсивный разгон с места может повлиять на срок службы коробки передач, поэтому будьте осторожны.
- › Управляйте автомобилем внимательно, соблюдая правила дорожного движения.
- › Активацию интенсивного разгона можно использовать только в местах без перекрестного движения и пешеходов. Водитель обязан следить за тем, чтобы стиль вождения и ускорение не угрожали и не мешали безопасности других участников дорожного движения.
- › Избегайте использования этой функции на скользких дорогах. Невыполнение этого требования может привести к потере контроля над автомобилем и стать причиной аварии.

### Внимание

Если после активации функции интенсивного разгона с места время задержки тормоз удерживается слишком долго (приблизительно 5 секунд) без начала движения, автомобиль выйдет из режима интенсивного разгона с места и войдет в режим защиты от превышения времени, чтобы защитить систему электродвигателя. После входа в режим ожидания необходимо отпустить педаль акселератора, чтобы выйти из этого режима для следующего запуска с интенсивным ускорением.

### Полезная информация

Разряженная батарея, низкие или высокие температуры могут воспрепятствовать интенсивному разгону с места.

## Остановка

1. Отпустите педаль газа и нажмите на педаль тормоза.
2. После полной остановки движущегося автомобиля, переведите рычаг в положение парковки P.

3. В зависимости от ситуации, включите стояночный тормоз или просто выключите двигатель.



### Полезная информация

При выключении двигателя стояночный тормоз включается автоматически.

4. Отпустите педаль тормоза.



### Внимание

- › При временной остановке на склоне необходимо нажать педаль тормоза или активировать стояночный тормоз. Запрещается использовать педаль газа и функцию плавного старта, чтобы удерживать автомобиль от скатывания, поскольку это может привести к повреждению коробки передач.
- › При остановке на склоне при необходимости закрепите колеса для предотвращения скатывания автомобиля.

## Электромеханический стояночный тормоз (EPB)

### Включите стояночный тормоз

При неподвижном автомобиле электромеханический стояночный тормоз (EPB) может быть задействован автоматически одним из следующих двух способов.

- › Выключите питание автомобиля (режим OFF).
- › Выберите передачу P.

Если автомобиль не может автоматически затянуть стояночный тормоз, водителю необходимо переключить режим питания на ON и выбрать [Автомобиль] → [Вождение] → [Электромеханический стояночный тормоз] → [Включить] на дисплее мультимедийной системы, чтобы затянуть стояночный тормоз вручную.

#### **i** Полезная информация

После включения электромеханического стояночного тормоза загорается индикаторная лампа (P) электромеханического стояночного тормоза на приборной панели.

#### **!** Внимание

- › Остановка автомобиля на дороге с большим уклоном может привести к аварии. Соблюдайте осторожность и не останавливайте автомобиль в подобных местах.
- › Если склон слишком крутой, стояночная тормозная система не сможет полностью затормозить автомобиль, и для предотвращения заноса придется нажать на педаль тормоза.

### Выключение стояночного тормоза

Закройте дверь водителя и пристегните ремень безопасности, заведите автомобиль, переключите передачу, и тогда система автоматически отключит электромеханический стояночный тормоз (EPB).

#### **!** Внимание

- › При движении по склону будьте готовы нажать на педаль тормоза, когда система автоматически отключит EPB, чтобы избежать риска заноса.
- › При движении вгору необходимо нажать на педаль акселератора для увеличения мощности, чтобы автоматически отключить EPB и завершить запуск автомобиля.

Если автомобиль не может автоматически отпустить стояночный тормоз, водителю необходимо переключить режим питания на ON, нажать на педаль тормоза и удерживать ее, а затем выбрать [Автомобиль] → [Вождение] → [Электромеханический стояночный тормоз] → [Выключить] на дисплее мультимедийной системы, чтобы отпустить стояночный тормоз вручную.

#### **i** Полезная информация

- › После отпускания стояночного тормоза индикаторная лампа (P) электромеханического стояночного тормоза на приборной панели гаснет.

### Экстренное торможение



C1915D89793E

В экстренной ситуации нажмите и удерживайте кнопку P, чтобы затормозить автомобиль с помощью системы электромеханического стояночного тормоза (EPB).

- › Когда скорость автомобиля превышает или равна 3 км/ч, на приборной панели загорается индикатор (P) электромеханического стояночного тормоза, сопровождаемый звуковым сигналом.
- › Если скорость автомобиля составляет менее 3 км/ч, на приборной панели загорается индикатор (P) электромеханического стояночного тормоза.

#### **!** Внимание

Функция экстренного торможения может быть использована только в экстренных случаях (например, если педаль тормоза заблокирована).

## Функция автоматического стояночного тормоза (AVH)

### Описание функции

При движении на склоне, остановке перед красным сигналом светофора и движении с частыми остановками, функция автоматического стояночного тормоза (AVH) позволяет водителю не удерживать педаль тормоза длительное время и не активировать стояночный тормоз раз за разом. Это обеспечивает более комфортное вождение и снижает риск скатывания автомобиля.

### Способ использования

Для того, чтобы включить или выключить автоматическое удержание автомобиля, закройте дверь со стороны водителя, пристегните ремень безопасности водителя и после запуска автомобиля на дисплее мультимедийной системы выберите [Автомобиль] → [Вождение] → [Автоматический стояночный тормоз (AutoHold)]

1. Запустите функцию автоматического стояночного тормоза.

В это время функция автоматического стояночного тормоза находится в состоянии готовности, и на приборной панели загорается (A) индикатор автоматической парковки (желтый).

2. После остановки автомобиля при глубоком нажатии на педаль тормоза автомобиль автоматически активирует стояночный тормоз.

В это время работает функция автоматического стояночного тормоза, и на приборной панели загорается (A) индикатор автоматической парковки (зеленый).

3. Если рычаг переключения передач находится в положении D или R, а педаль акселератора или тормоза нажата, стояночный тормоз автоматически отпускается.

Если педаль акселератора или тормоза не нажимается в течение длительного времени, функция автоматического стояночного тормоза отключается, и автомобиль автоматически переключается на электромеханический стояночный тормоз.

### **i** Полезная информация

Следующие ситуации приведут к принудительному выходу из AVH, и в этот момент автомобиль автоматически включит EPB.

- › Расстегивание ремня безопасности водителя.
- › Открывание двери со стороны водителя.
- › Выключите питание автомобиля (режим OFF).
- › Время активной работы превысило 3 минуты.

## Настройки освещения

Для того, чтобы настроить функции освещения, на дисплее мультимедийной системы выберите [Автомобиль] → [Стиль подсветки] → [Персонализация].

- › [Активное приветственное освещение]: После активации этой функции и установки режима освещения AUTO, если текущая освещенность удовлетворяет условиям для включения ближнего света, после успешной разблокировки двери снаружи автомобиля (за исключением разблокировки дверей механическим ключом), внешнее освещение автомобиля автоматически включится на некоторое время.
- › [Задержка отключения питания]: Вы можете установить продолжительность работы габаритных огней и фонарей подсветки номерного знака при срабатывании функции задержки отключения питания.

### Полезная информация

Не оставляйте габаритные огни включенными в течение длительного времени, не заводя автомобиль. В противном случае, это может привести к разряду аккумуляторной батареи и помешать нормальному запуску автомобиля.

- › [Задержка освещения салона]: Позволяет установить время задержки освещения салона после закрытия всех дверей, когда они активируются функцией управления дверями.
- › [Функция «Проводи меня домой»]: Можно отключить функцию «Проводи меня домой» или установить время включения внешнего света после активации функции «Проводи меня домой».

Когда функция включена, освещение находится в режиме AUTO, и если текущая интенсивность освещения достигает условий для включения ближнего света, наружное освещение автоматически включится на некоторое время после успешной блокировки дверей снаружи автомобиля (за исключением механической блокировки дверей), чтобы Вы могли покинуть автомобиль в темное время суток.

- › [Оповещение о поиске автомобиля]: Позволяет установить способ оповещения водителя об активации функции поиска автомобиля.
- › [Включение аварийной сигнализации при экстренном торможении]: Когда активирована эта функция, если Вы резко затормозите при скорости автомобиля более 50 км/ч,

аварийные сигналы несколько раз мигнут, чтобы предупредить едущий сзади автомобиль о необходимости вовремя вас объехать.

## Управление освещением с помощью дисплея

Для того, чтобы настроить функции, относящиеся к фарами, на дисплее мультимедийной системы выберите [Автомобиль] → [Стиль подсветки] → [Основное].

- › Нажатием кнопки [OFF] Вы можете вручную выключить все внешние огни (кроме дневных ходовых огней).
- › Нажмите кнопку габаритных огней на панели управления, чтобы вручную включить габаритные огни и фонарь освещения номерного знака.

После включения габаритных огней и фонаря освещения номерного знака переключите режим питания в режим OFF. Если автомобиль не заблокирован, габаритные огни и фонарь освещения номерного знака будут гореть в течение времени, установленного функцией задержки питания.

Если функция задержки питания настроена на 2/5/8 минут, а габаритные огни и освещение номерного знака включены вручную, переключите режим питания в режим OFF и заблокируйте автомобиль. Тогда габаритные огни и фонарь освещения номерного знака загорятся на 15 секунд и затем погаснут.

Если функция задержки питания настроена на поддержание включенного габаритного света, а габаритные огни и фонарь освещения номерного знака включены вручную, переключите режим питания в режим OFF и заблокируйте автомобиль. Тогда габаритные огни и фонарь освещения номерного знака продолжат гореть.

### Полезная информация

В связи с различиями в конфигурации модели, ваш автомобиль может быть не оснащен функцией постоянного включения габаритных огней. Ориентируйтесь на комплектацию вашего автомобиля.

### Внимание

Во время движения автомобиля запрещается использовать габаритные огни вместо фар ближнего света. Это создает риск аварийной ситуации.

Яркости габаритных огней недостаточно для надлежащего освещения дорожного полотна перед автомобилем, а также для того, чтобы водители и пешеходы могли его увидеть. Поэтому в сумерках или при плохой видимости включайте ближний свет.

- › Коснитесь кнопки  ближнего света, чтобы вручную включить ближний свет.
- › Нажмите кнопку [AUTO], и габаритные огни и ближний свет будут автоматически включаться или выключаться в зависимости от уровня освещенности окружающей среды.

**⚠ Внимание**

- › Днем освещение может иногда не включаться автоматически из-за тумана. В этом случае следует включать его вручную.
- › Автоматическое управление освещением играет лишь вспомогательную роль. Водитель в любых обстоятельствах несет ответственность за надлежащее управление внешними световыми приборами.
- › Коснитесь кнопки [Автоматическое переключение ближнего и дальнего света], чтобы включить или выключить функцию автоматического ближнего и дальнего света. (▷Стр. 46)
- › Нажмите кнопку под [Уровень высоты ближнего света], чтобы настроить высоту ближнего света.
- › Когда ближний свет включен, нажмите кнопку [Задний противотуманный фонарь], чтобы включить или выключить задний противотуманный фонарь.

**Комбинированный переключатель управления освещением**

**Ручное переключение дальнего и ближнего света**

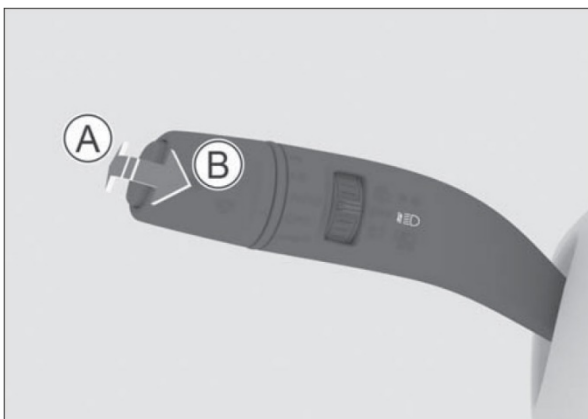

5DFD803A517F

- Ⓐ Включение фар дальнего света
- Ⓑ Мигание фарами дальнего света

- › При включенном ближнем свете нажмите комбинированный переключатель управления освещением в направлении от рулевого колеса для включения или выключения дальнего света. Если отпустить ручку, комбинированный переключатель автомо-

тически вернется в исходное положение.

- › Потяните комбинированный переключатель освещения на себя, чтобы включить фары дальнего света. Когда Вы его отпустите, переключатель автоматически вернется в исходное положение, фары дальнего света погаснут. Для мигания дальним светом несколько раз повторите данное действие.

**Автоматическое переключение между дальним и ближним светом**

Для того, чтобы включить или выключить функцию автоматического переключения ближнего и дальнего света, на дисплее мультимедийной системы выберите [Автомобиль] → [Стиль подсветки] → [Основное] → [Автоматическое переключение ближнего и дальнего света].

Когда функция автоматического переключения дальнего и ближнего света активирована, и ближний свет включен:

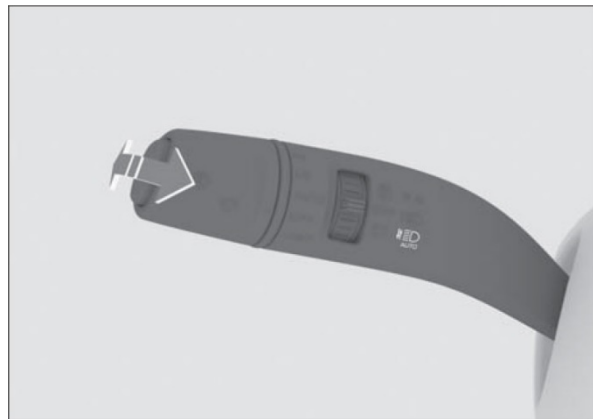

F9359B604C77

- › Нажмите комбинированный переключатель управления светом в направлении от рулевого колеса, чтобы переключиться между режимом постоянного дальнего света и автоматическим дальним светом.

Индикатор автоматического дальнего света (зеленый)  на приборной панели загорается, указывая на то, что в данный момент он находится в режиме автоматического дальнего света, в котором система автоматически включает или выключает дальний свет в зависимости от текущей скорости автомобиля и яркости вокруг.

Индикатор автоматического дальнего света (зеленый)  на приборной панели не горит, что указывает на то, что в настоящее время функция автоматического дальнего света не активирована, и включен дальний свет.

- › Чтобы выйти из режима автоматического дальнего света и погасить дальний свет,



потяните вверх комбинированный переключатель управления светом, расположенном рядом с рулевым колесом.

### ⚠ Внимание

Функция автоматического переключения между дальним и ближним светом фар является вспомогательной. Водитель должен вручную переключать свет фар с дальнего на ближний (и наоборот) в зависимости от ситуации на дороге и погодных условий, руководствуясь освещенностью и видимостью. Вручную переключить свет необходимо в следующих условиях:

- › Неблагоприятные для вождения погодные условия (например, туман, дождь или снегопад).
- › Крутой поворот или движение по склону.
- › Движение на перекрестке или в отсутствие полного обзора встречных полос. Например, когда свет фар встречных автомобилей не виден из-за дорожного ограждения, или при движении по скоростной дороге.
- › Движение при плохой освещенности в районах с плотной застройкой.
- › Наличие недостаточно освещенных участников дорожного движения рядом с дорогой (например, пешеходов или немеханических транспортных средств).
- › Если вблизи дороги находятся объекты с высокой степенью отражения, например, дорожные знаки.
- › Наличие рядом с датчиком дождя и освещенности на ветровом стекле грязи, инея или иных объектов, препятствующих его работе.

### Сигналы поворота и смены полосы движения

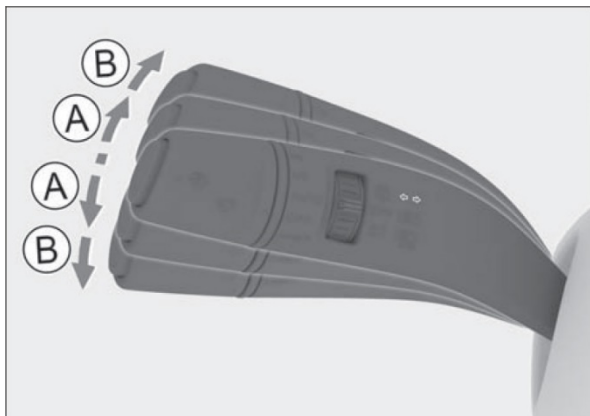

85397E0392E5

- Ⓐ Сигнал смены полосы
- Ⓑ Сигнал поворота

› Сигнал смены полосы движения: слегка сдвиньте комбинированный переключатель управления освещением вверх или вниз. Отпустите ручку, и комбинированный переключатель автоматически вернется в исходное положение, а соответствующий указатель поворота мигнет 3 раза.

› Сигнал поворота: переключите комбинированный переключатель управления светом вверх или вниз, после отпущения комбинированный переключатель автоматически возвратится в исходное положение, соответствующая лампа сигнала поворота продолжит мигать. После завершения поворота указатель поворота автоматически выключится.

Указатели поворота можно отключить вручную, слегка сдвинув комбинированный переключатель освещения вверх или вниз.

### Аварийная световая сигнализация



1E629B3DE0EB

В случае неисправности автомобиля или дорожно-транспортного происшествия включите аварийную световую сигнализацию, чтобы предупредить других участников дорожного движения. Нажмите на выключатель, чтобы включить или выключить аварийную световую сигнализацию.

### Дневные ходовые огни

Чтобы автомобиль был более заметен для других водителей, когда автомобиль находится в режиме READY и выключен из передачи P автоматически включаются дневные ходовые огни.

Дневные ходовые огни выключаются в следующих ситуациях:

- › При включении фар.
- › Переключение на передачу P
- › При включении левого или правого указателя поворота дневной ходовой огонь на соответствующей стороне гаснет.

**⚠ Внимание**

- › Дневные ходовые огни не предназначены для вождения в темное время суток.
- › Водитель всегда должен следить за тем, чтобы вождение автомобилем осуществлялось с использованием правильных фар и с соблюдением правил дорожного движения.

**Лампа для чтения**



54044880E3AE

- Ⓐ Лампа для чтения
- Ⓑ Левый светильник
- Ⓒ Правый светильник

**i Полезная информация**

Из-за различий в комплектациях автомобилей или рыночных спецификациях некоторые лампы для чтения могут отличаться. Пожалуйста, ориентируйтесь на конкретный автомобиль.

- › Нажмите на главный выключатель лампы для чтения, чтобы одновременно включить или выключить лампу для чтения, светильники и верхний свет.
- › Для включения или выключения функции автоматического включения освещения при открытии двери нажмите на выключатель.

Если включена функция управления дверьми, лампы для чтения, светильники и верхний свет автоматически включаются при открывании дверей в условиях недостаточной освещенности и гаснут, когда все двери закрыты.

Для того, чтобы настроить время задержки выключения лампы для чтения и потолочного светильника, на дисплее мультимедийной системы выберите [Автомобиль] → [Освещение] → [Персонализация] → [Задержка освещения салона].

- › Прикоснитесь к крышке светильника, чтобы включить или выключить соответствующий светильник.

**Боковые потолочные плафоны**



195F0B106D0D

Коснитесь крышки верхней лампы, чтобы включить или выключить соответствующую верхнюю лампу.

**Подсветка багажного отделения**

Лампа освещения багажного отделения автоматически включается или выключается при открывании или закрывании двери багажного отделения.

**Атмосферная подсветка**

Для того, чтобы настроить функции, относящиеся к атмосферной подсветке, на дисплее мультимедийной системы выберите [Автомобиль] → [Освещение] → [Атмосферная подсветка].

- › [Включение подсветки]: Можно включить или отключить подсветку салона.
- › [Яркость]: Вы можете настроить яркость подсветки салона.
- › [Режимы подсветки]: Можно установить режим освещения

**i Полезная информация**

Когда атмосферная подсветка активирована, она отключается при включении передачи R и включается при выключении передачи R.

### Стеклоочиститель ветрового стекла

#### Режимы работы очистителей ветрового стекла



19F4FEC5F33C

- › Прерывистый режим [MIST]  
Поверните ручку управления передним очистителем ветрового стекла в положение [MIST]. После отпущания он вернется в исходное положение и выполнит один ход.
- › Выключение (OFF)  
Поверните ручку управления передним очистителем ветрового стекла в положение [OFF], и передний стеклоочиститель выключится.
- › Автоматический режим (AUTO)  
Поверните ручку управления передним очистителем ветрового стекла в положение [AUTO], и он будет автоматически работать в зависимости от интенсивности дождя.

#### ⚠ Предупреждение

- › Датчик не может безошибочно распознавать атмосферные осадки и активировать стеклоочистители. Если капли дождя на ветровом стекле препятствуют обзору, следует отрегулировать режим работы стеклоочистителя вручную.
- › Когда автоматический передний очиститель ветрового стекла находится в положении [AUTO], в случае ударного или вибрационного воздействия на ветровое стекло, очиститель ветрового стекла может неожиданно сработать. Необходимо соблюдать осторожность, чтобы щетки стеклоочистителей не защемили пальцы.
- › Не включайте режим [AUTO] при мойке автомобиля или в других ситуациях, когда использование очистителей ветрового стекла не требуется. В противном случае передние стеклоочистители могут работать неправильно.

#### ⚠ Внимание

- › Если поверхность ветрового стекла вблизи внутреннего зеркала заднего вида загрязнена или на нее налипли посторонние объекты (снег, смола и т. п.), необходимо очистить стекло от загрязнений. В противном случае они могут повлиять на нормальную работу стеклоочистителей в автоматическом режиме.
- › Поскольку осадки снега бывают разных форм, иногда датчик света и дождя не распознает их, даже если снег касается ветрового стекла, в результате чего очистители ветрового стекла не срабатывают. Когда снег растает, стеклоочиститель может включиться автоматически.

- › Режим работы на низкой скорости (LO)

Поверните ручку управления передним очистителем ветрового стекла в положение [LO], и он будет работать на низкой скорости.

- › Режим работы на высокой скорости (HI)

Поверните ручку управления передним очистителем ветрового стекла в положение [HI], и он будет работать на высокой скорости.

#### ⚠ Внимание

- › Если ветровое стекло грязное или к нему пристали посторонние объекты (снег, смола и т. д.), необходимо сначала очистить стекло от загрязнений. В противном случае они могут привести к повреждению щеток или механизма стеклоочистителей.
- › В холодное время года перед запуском стеклоочистителя убедитесь, что щетки не примерзли к ветровому стеклу. Если они примерзли, использовать стеклоочиститель можно только после того, как они оттают. В противном случае можно повредить стеклоочиститель и его электропривод.
- › В случае перебоев в работе стеклоочистителей по причине скопления снега на стекле или по какой-либо иной причине выключите их, остановите автомобиль в безопасном месте и очистите стекло от снега или посторонних предметов, чтобы обеспечить нормальную работу стеклоочистителей.

## Функция стеклоомывателей

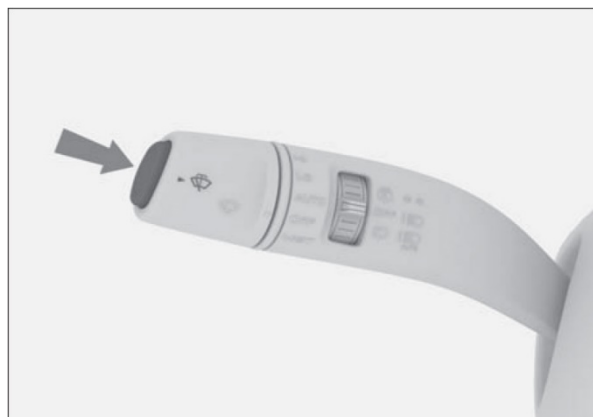

157204E0CFA0

Нажмите и удерживайте верхнюю кнопку омывателя, и передние очистители ветрового стекла начнут использовать омывательное средство для очистки переднего стекла автомобиля. После отпускания кнопки они автоматически вернуться в исходное положение.

### ⚠ Внимание

› Избегайте длительного использования омывателя. В противном случае привод омывателя может выйти из строя.

С целью защиты привода омыватель может автоматически отключиться через некоторое время непрерывной работы.

› Если средства для очистки стекла недостаточно, добавьте его как можно скорее. В холодное время года следует использовать незамерзающую жидкость. В противном случае омыватель не только перестанет работать, но может быть поврежден в результате замерзания.

› Не используйте вещества, которые создают на стекле слой покрытия, и не наносите на ветровое стекло никаких пленок. Это может привести к нарушению работы стеклоочистителей.

› Не чистите щетки очистителя ветрового стекла средствами на масляной основе. Химические реакции, к которым может привести использование таких средств, способны вызвать деформацию щеток.

### Зимний режим

В холодное время года при температуре наружного воздуха ниже 0 °С и скорости движения автомобиля ниже 5 км/ч очистители ветрового стекла автоматически переходят в зимний режим и не выполняют очистку, даже если соблюдаются условия для автоматического запуска очистки в режиме [AUTO]. Это позволяет предотвратить автоматическое включение функции очистки,

которое может привести к поломке привода или щеток стеклоочистителей в случае замерзания стеклоочистителей.

Если необходимо включить стеклоочистители в зимнем режиме, Вы можете вручную включить однократное, медленное или быстрое перемещение щетки.

Стеклоочистители автоматически выходят из зимнего режима, когда температура снаружи становится выше 0 °С или скорость автомобиля превышает 5 км/ч.

### **i** Полезная информация

Зимний режим включается только один раз при каждом включении зажигания.

### ⚠ Внимание

В холодное время года перед запуском стеклоочистителя убедитесь, что щетки не примерзли к ветровому стеклу. Если они примерзли, использовать стеклоочиститель можно только после того, как они оттают. В противном случае можно повредить стеклоочиститель и его электропривод.

## Очиститель заднего стекла



9DDBA44D79ED

› Поверните и удерживайте переключатель управления задним стеклоочистителем в положение омывания заднего стекла; задний стеклоочиститель будет очищать заднее стекло с использованием омывающей жидкости. Отпустите ручку, и переключатель управления автоматически вернется в исходное положение.

### **Внимание**

› Избегайте длительного использования омывателя. В противном случае привод омывателя может выйти из строя.

С целью защиты привода омыватель может автоматически отключиться через некоторое время непрерывной работы.

› Своевременно производите доливку моющей жидкости. В холодное время года следует использовать незамерзающую жидкость. В противном случае омыватель не только перестанет работать, но может быть поврежден в результате замерзания.

› Не используйте средства, создающие покрытие на ветровом стекле (например, моющие средства с Полирующим или тонирующим эффектом, пленки для стекол и т. д.), так как это может привести к вибрации и дребезжанию очистителей ветрового стекла при их работе.

› Не чистите щетки очистителя ветрового стекла средствами на масляной основе. Химические реакции, к которым может привести использование таких средств, способны вызвать деформацию щеток.

› Для выключения заднего стеклоочистителя поверните переключатель управления задним стеклоочистителем в положение OFF.

› Поверните ручку управления задним стеклоочистителем в положение включения заднего стеклоочистителя P, и он начнет работать.

### **Настройка очистителя ветрового стекла**

Для того, чтобы настроить функции, относящиеся к переднему очистителю ветрового стекла, на дисплее мультимедийной системы выберите [Автомобиль] → [Снаружи а/м] → [Передние стеклоочистители]

› [Чувствительность стеклоочистителей]: Позволяет настроить чувствительность передних очистителей ветрового стекла в режиме AUTO. Чем выше установленное значение чувствительности, тем более чувствительными к дождю будут передние очистители ветрового стекла в режиме AUTO.

## Оснащение автомобиля

Обратите внимание на то, что в настоящем руководстве описывается стандартное оборудование данной серии автомобилей, оборудование, входящее в комплектацию согласно национальным стандартам, а также специальное оборудование, предназначенное для конкретной модели автомобиля. Поэтому некоторые виды и функции оборудования, описанные в настоящем руководстве, могут не входить в комплектацию Вашего автомобиля или использоваться в автомобилях, выпускаемых только для определенных рынков. Информацию о комплектации Вашего автомобиля Вы можете найти в документах, предоставленных при его покупке, или запросить ее у авторизованного дилера.

## Советы по буксировке

Прежде чем принимать решение о движении с прицепом, убедитесь в том, что у вас имеется соответствующая водительская квалификация.

Если необходимо использовать прицеп, сначала изучите соответствующие правила и выберите требуемый тип прицепа.

Поскольку правила движения с прицепом и стандарты используемых устройств в разных странах различны, перед использованием прицепа обратитесь за консультацией в местный сервисный центр.

### Внимание

- › При буксировке прицепа соблюдайте соответствующие местные законы и нормативные акты. Самовольно вносить изменения категорически запрещено.
- › Не используйте прицеп в период обкатки автомобиля.
- › Когда вы не используете прицеп, снимайте тягово-сцепное устройство.
- › При движении с прицепом зеркала заднего вида должны соответствовать требованиям, установленным правилами движения с прицепом. Если зеркала Вашего автомобиля не отвечают этим требованиям, установите соответствующие.

## Советы по вождению

Движение с прицепом влияет на управляемость, тормозные характеристики, расход топлива автомобиля и т. д. В целях безопасности водителя и пассажиров при движении с прицепом соблюдайте следующие рекомендации:

## Начало движения

Перед началом движения убедитесь, что давление в шинах автомобиля и прицепа, осветительные приборы и тягово-сцепное устройство в норме.

Соблюдайте осторожность при погрузке грузов в прицеп. Убедитесь, что грузы надежно зафиксированы в прицепе, а прицеп сохраняет горизонтальное положение. В противном случае движение запрещено.

Начало движения должно быть плавным. Избегайте резкого ускорения и экстренного торможения, особенно при движении на скользких дорогах. Это может привести к потере контроля над автомобилем в результате скольжения.

Боковой ветер и движение по ухабистой дороге могут привести к раскачиванию автомобиля, что также серьезно ухудшает его управляемость. Если Вы ощущаете, что автомобиль слегка раскачивается, при любых обстоятельствах крепко удерживайте рулевое колесо и медленно снижайте скорость. Не пытайтесь преодолеть раскачивание с помощью ускорения.

По возможности избегайте движения на незагруженном автомобиле с нагруженным прицепом. Если это невозможно, двигайтесь с малой скоростью, так как нагрузка распределена неравномерно.

## Торможение

Движение с прицепом увеличивает тормозной путь. Поэтому необходимо поддерживать большую, чем обычно, дистанцию до движущегося впереди автомобиля.

### Внимание

- › Если Ваш прицеп оборудован тормозной системой, при ее установке и использовании соблюдайте требования законодательства.
- › Категорически запрещается подключать гидравлическую тормозную систему прицепа напрямую к тормозной системе автомобиля.

## Обгон

При движении с прицепом помните, что длина Вашего автомобиля увеличена на длину прицепа, поэтому для обгона и возвращения на исходную полосу движения требуется больший путь.

## Движение задним ходом

Движение задним ходом на автомобиле с прицепом отличается от обычного заднего

хода повышенной сложностью, требует особой осторожности и большей практики.

При движении задним ходом удерживайте рулевое колесо одной рукой за нижнюю часть. Перемещайте руку влево, чтобы прицеп поворачивался влево, или вправо, чтобы прицеп поворачивался вправо. Движение задним ходом с прицепом обязательно должно осуществляться на низкой скорости. Можно прибегнуть к чьей-либо помощи для руководства движением автомобиля снаружи.

### Повороты

Повороты с прицепом должны выполняться плавно. По возможности избегайте тряски при повороте и резких маневров. Заранее включайте указатели поворота. Радиус поворота автомобиля с прицепом должен быть больше, чем у обычного автомобиля. Это помогает избежать столкновения прицепа с обочиной, дорожными знаками, деревьями и иными объектами.

### При движении на спуске

Перед движением с прицепом по крутому или затяжному спуску следует заранее снизить скорость. Выбирайте скорость движения в соответствии с нагрузкой прицепа и крутизной склона, чтобы не допустить перегрева двигателя и коробки передач.

По возможности избегайте остановок на склоне. В случае остановки необходимо зафиксировать колеса автомобиля и прицепа с помощью упоров и активировать стояночный тормоз.

#### **⚠ Внимание**

При движении с прицепом на спуске необходимо обращать особое внимание на указатель температуры охлаждающей жидкости, чтобы не допустить перегрева двигателя. Если двигатель перегрелся, в целях безопасности немедленно остановите автомобиль и дайте ему поработать на холостом ходу до тех пор, пока он не остынет.

## Место установки тягово-сцепного устройства

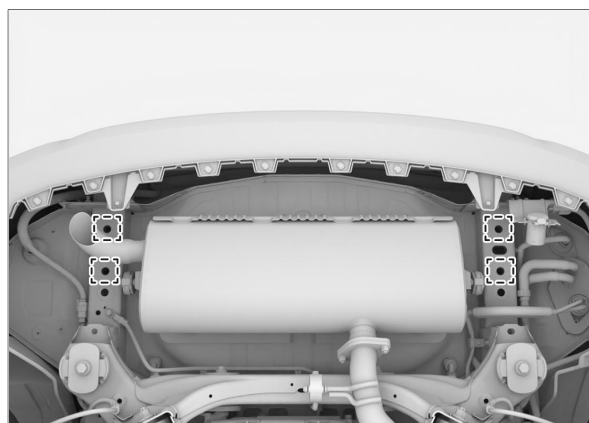

F2E166CCBF04

Точка установки тягово-сцепного устройства находится на конце левой и правой продольных балок автомобиля.

Параметр	Данные
Технические характеристики болтов	M16*1,5
Длина болта (мм)	(30~60) + Толщина буксировочной монтажной пластины
Класс прочности болтов	12,9
Момент затяжки (Н/м)	420
Резьбовой клей	Необходимо нанесение резьбового клея непосредственно на резьбу болта

#### **⚠ Предупреждение**

- › Неправильная установка буксирного устройства может привести к отсоединению прицепа от автомобиля, что может стать причиной серьезной аварии или травм. Рекомендуется выполнять установку в сервисном центре.
- › Самостоятельная модификация или техническое обслуживание буксирного устройства запрещены.

## Разъем для подключения прицепа

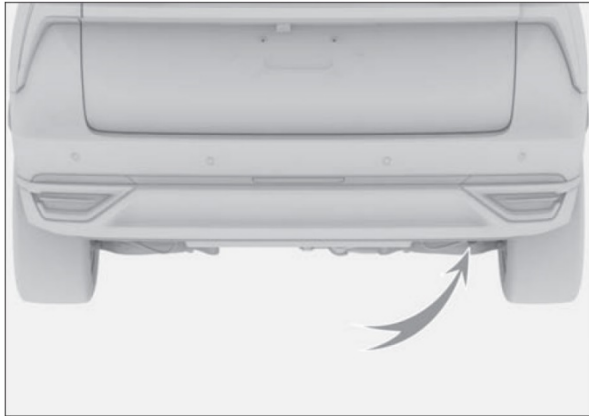

338464B03691

Отверстие (соединитель) для прицепа расположен на правой стороне заднего бампера, доступ к нему можно получить, открыв крышку отсека.

Разъем питания у данного автомобиля 13-контактный, если прицеп (буксир) имеет 7 контактный коннектор, необходимо самостоятельно приобрести переходник.

Разъем питания соответствует требованиям следующих стандартов: GB/T 20718-2006, ISO 11446:2004.

### Контакты разъема

На внутренней стороне крышки отверстия есть контактный номер, и его соответствующие значения следующие:

Номер контакта (контактного вывода)	Назначение
1	Левый указатель поворота
2	Задний противотуманный фонарь
3	Общая цепь обратного тока для контактов 1 2 и 4 8
4	Лампа правого указателя поворота
5	Правый задний габаритный фонарь, правые задние габаритные огни, правые боковые сигнальные фонари, освещение заднего номерного знака
6	Стоп сигнал
7	Левый задний габаритный фонарь, левые задние габаритные огни, левые боковые сигнальные фонари, освещение заднего номерного знака
8	Фонарь заднего хода
9	Источник питания от аккумуляторной батареи

10	Источник питания, управляемый выключателем питания
11	Цепь обратного тока контакта 10
12	Резерв
13	Цепь обратного тока контакта 9

### ⚠ Внимание

- › Запрещается подключать электрооборудование к трем контактам цепи (контакты 3, 11 и 13) на прицепе.
- › Запрещается подключать блок освещения заднего номерного знака одновременно к контактам 5 и 7.

### Технические параметры

Тяговая способность автомобиля зависит от спецификации, нагрузки, состояния дорожного покрытия и типа прицепа. В целях обеспечения безопасности движения не превышайте скорость и нагрузку, указанные в таблице ниже.

Параметр	Данные
Максимальная общая масса (кг)	3137
Максимальная нагрузка на переднюю/заднюю ось (кг)	1417/1732
Масса прицепа (без тормоза) [кг]	750
Задний свес тягово-сцепного устройства (рекомендуемый) (мм)	1440
Статическая вертикальная нагрузка на точку сцепки (кг)	37,5
Давление в задних шинах автомобиля (кПа)	Стандартное давление в шинах +20
Максимальная скорость при буксировке (км/ч)	100



## Максимальная общая масса

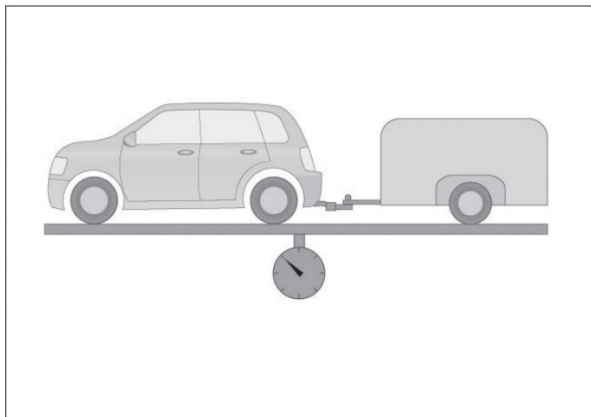

096EEAE0BA9

Максимальная общая масса включает массу нагруженного автомобиля, массу тягово-сцепного устройства и массу нагруженного прицепа.

## Максимальная допустимая нагрузка на переднюю/заднюю ось

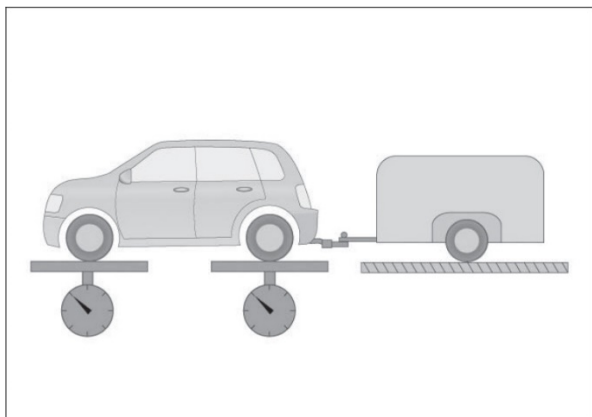

76934098A400

Максимальная допустимая нагрузка на ось означает максимальную допустимую грузоподъемность оси.

## Масса прицепа

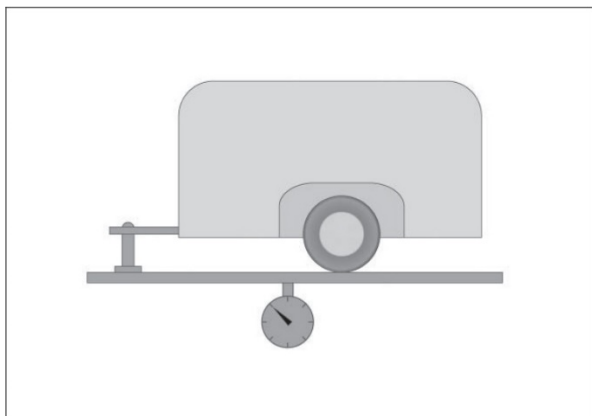

BFFCB1D4CF27

Масса прицепа означает максимальную общую массу прицепа и перевозимых грузов.

## Статическая вертикальная нагрузка в точке сцепки

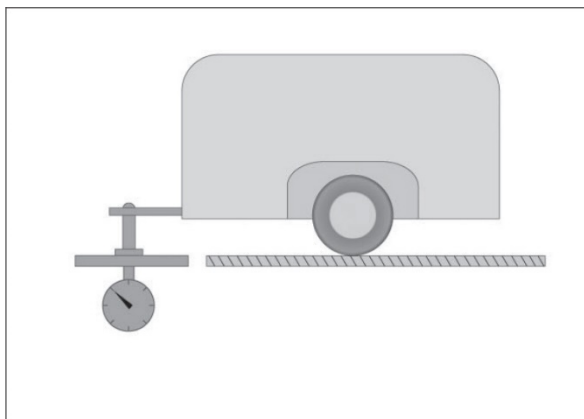

8592AA18FB55

Под статической вертикальной нагрузкой в точке сцепки понимается максимальная вертикальная нагрузка, которую способно нести место сцепки прицепа и тягово-сцепного устройства, когда транспортное средство находится в состоянии покоя.

## Задний свес тягово-сцепного устройства

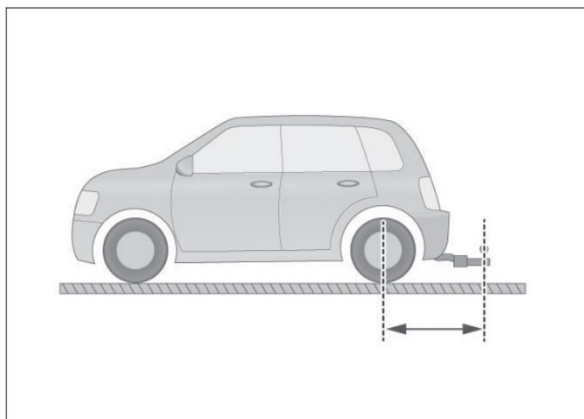

51EC772859F7

Под задним свесом тягово-сцепного устройства понимается допустимое горизонтальное расстояние между центром точки сцепки тягово-сцепного устройства и линией задней оси буксирующего автомобиля.

# 3

## Системы помощи при вождении

---

Система помощи при парковке.....	57
Интеллектуальные системы помощи при вождении.....	64
Система контроля давления в шинах (TPMS) .....	82
Система звуковых подсказок (AVAS) .....	83
Система контроля усталости водителя .....	84
Система проекционного дисплея (HUD).....	85
Системы безопасности.....	86
Система снижения токсичности отработавших газов .....	89
Система управления питанием .....	90

## Датчики системы помощи при парковке

Система помощи при парковке определяет дорожную ситуацию с помощью камер и датчиков и, основываясь на полученных результатах, помогает водителю принять меры для повышения безопасности и комфорта при парковке.

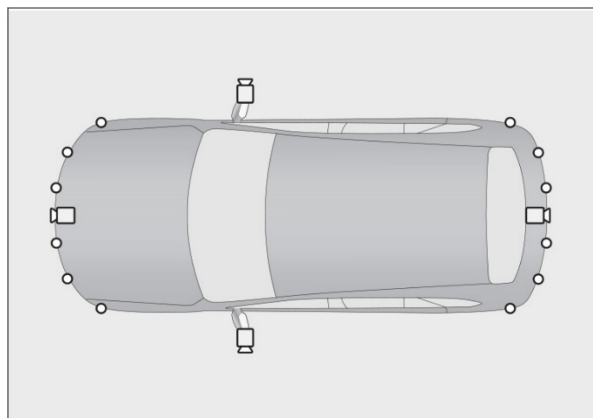

F3BF476BBA5F

Значок на рисунке	Пояснения	Позиция
	Камера	Верхняя часть переднего бампера; Задняя часть двери; Боковое зеркало заднего вида
	Ультразвуковой радар	На переднем и заднем бамперах

### **i** Полезная информация

В зависимости от комплектации автомобиля тип и количество датчиков могут отличаться. Ориентируйтесь на фактическую комплектацию Вашего автомобиля.

### **▲** Внимание

- › Система помощи при парковке представляет собой вспомогательный инструмент. Она не может оценивать окружающую обстановку вместо водителя. Водитель в любом случае несет ответственность за безопасность автомобиля. Во время парковки и в других подобных ситуациях он должен постоянно следить за окружающей обстановкой.

- › Система помощи при парковке имеет слепые зоны, поэтому она может пропустить некоторые препятствия. При парковке и других подобных маневрах обязательно убедитесь, что рядом с автомобилем нет детей и животных.

### **▲** Внимание

- › При движении задним ходом убедитесь, что дверь багажника полностью закрыта.
- › Запрещается ударять по камере или радару.
- › Во время мойки автомобиля не направляйте струю воды под высоким давлением на камеры и датчики. Это может привести к неисправности системы или вызвать возгорание.
- › Не используйте абразивные материалы и острые предметы при очистке камер и датчиков. Для очистки используйте мягкую тряпку или воду (под низким давлением).

### **i** Полезная информация

При работе системы парковки на нее влияют характеристики радаров, и следующие условия могут привести к тому, что парковочная система будет менее эффективно распознавать или не распознавать препятствия, что приведет к повреждению автомобиля, включая, но не ограничиваясь

следующими условиями:

- › Объекты, находящиеся в слепой зоне обнаружения радара, например, короткие объекты, объекты под бамперами, объекты, находящиеся слишком близко или слишком далеко от автомобиля.
- › Незаметные нависающие предметы, например, пожарные ящики, запасные шины автомобилей, задние части грузовых автомобилей.
- › При наличии ультразвуковых помех одинаковой с системой частоты, например, металлических звуков, звуков выброса газа под давлением, звуковых сигналов автомобиля в непосредственной близости от датчика.
- › Препятствия в виде колючей проволоки, забора, тонких столбов, веревок, тележек, двухколесных велосипедов и других объектов, которые слишком малы, чтобы эффективно отражать звуковые волны.
- › Препятствия в виде снега, хлопка или предмета, поглощающего звуковые волны;

- › Препятствиями в виде предметов, поверхность которых не отражает сигнал радара, и люди в одежде из таких материалов.
- › Препятствия, представляющие собой конусообразные объекты или объекты с наклонной поверхностью.
- › Препятствия, расположенные под прямым углом, такие как углы стен и задние части автомобилей.
- › Движение по траве или неровной дороге.
- › При деформации заднего номерного знака, а также при установке на него крупной декоративной рамки.
- › При повреждении, смещении или заслонении радара посторонними предметами (например, невидимой автомобильной пленкой).
- › Чтобы система работала стабильно, необходимо поддерживать датчик в чистоте, не допускать скопления на нем снега, льда и прочих веществ.

## **i** Полезная информация

Камеры также имеют ограничения, и на правильное функционирование системы помощи при парковке могут влиять следующие условия (в том числе):

- › Повреждения левого и правого наружных зеркал заднего вида или передней и задней камер, приводящие к их неработоспособности или смещению.
- › Повреждение или затемнение камер.
- › Слишком высокая яркость окружающей среды, например, на камеру попадают прямые солнечные лучи.
- › Слишком низкая яркость окружающей среды, например, в неосвещенном тоннеле или ночью.
- › Сильно изменяющаяся и непостоянная яркость окружающей среды, например, тени от деревьев, отражающая краска пола на парковке.
- › Нечетко очерченные линии парковки или плохой контраст между линиями и цветом парковочного места, например, парковочные места, выложенные плиткой или травой.
- › Нестандартные парковочные места, например, трапециевидные места с несоответствующей шириной передней и задней части или криволинейные места внутри паркинга.
- › Наличие круглых и квадратных колонн рядом с местом парковки.
- › Препятствия, локально вторгающиеся в парковочное пространство или находящиеся в непосредственной близости от него.

- › Система не может определить и исключить места с разметкой «Парковка запрещена», конусами, знаками «Стоп», наземными фиксаторами или выделенными местами.
- › Система может не определить парковочные места с такими препятствиями, как велосипеды, трехколесные велосипеды, низкие кучи мусора, кирпичи и т. д.

## Настройки системы помощи при выезде с парковки задним ходом

Для того, чтобы настроить соответствующие функции системы помощи при парковке, на дисплее мультимедийной системы выберите [Автомобиль] → [Парковка]; конкретные детали настройки см. в руководстве по эксплуатации автомобиля.

- › [Вкл. системы кругового обзора при обнаружении препятствия спереди]: После включения функции, если скорость автомобиля спереди ниже 10 км/ч и диапазон обнаружения определяет препятствие, автоматически включается система кругового обзора. Если в течение нескольких секунд расстояние до этих препятствий не изменится, препятствия начнут удаляться или будет включен стояночный тормоз, после чего активированная система автоматически отключится.
- › [Вкл. системы кругового обзора при переключении]: При включении функции, когда передача находится в положении D, включите сигнал поворота или поверните рулевое колесо на определенный угол, тогда автоматически включится изображение кругового обзора. После возвращения рулевого колеса в исходное положение и отключения указателя поворота или при превышении определенного значения скорости автомобиля система кругового обзора автоматически отключится.

Вы можете установить отображение кругового обзора при включении системы кругового обзора при поворотах.

- › [Круговой обзор на малом экране]: Панорамной обзор отображается в неполноэкранный режиме кругового обзора при автоматическом включении системы кругового обзора при поворотах.
- › [Круговой обзор на полном экране]: Панорамной обзор отображается в полноэкранный режиме кругового обзора при автоматическом включении системы кругового обзора при поворотах.

- › [Включение системы кругового обзора на низкой скорости]: Если функция включена, панорама автоматически включается при первом переключении передачи на передачу D и при движении на низкой скорости.
- › [Выход из режима кругового обзора]: Если при движении вперед скорость автомобиля превышает установленное значение, система кругового обзора отключится автоматически.
- › [Аварийное торможение на низкой скорости]: После включения функции, когда автомобиль движется на низкой скорости, индикатор функции экстренного торможения  на низкой скорости на видеоинтерфейсе загорается зеленым цветом, указывая на то, что функция активирована нормально. Если система обнаружит препятствие и оценит наличие риска столкновения, она автоматически активирует аварийное торможение для снижения вероятности столкновения. В этот момент загорается индикатор функции аварийного торможения на низкой скорости (красного цвета).

## Внимание

- › Функция является вспомогательной и не гарантирует обнаружение всех возможных препятствий в любых условиях.
  - › В сложных дорожных условиях (например, при движении по бездорожью или узким проездам) следует отключать функцию экстренного торможения на малой скорости. Функция является вспомогательной и не гарантирует обнаружение всех возможных препятствий в любых условиях.
  - › Функцию экстренного торможения на низкой скорости следует выключать на автомобиле с установленным тягово-сцепным устройством или при буксировке другого транспортного средства. Функция является вспомогательной и не гарантирует обнаружение всех возможных препятствий в любых условиях.
- › [Активация кругового обзора 360]: Можно включить панорамный обзор.

## Радары системы предупреждения об угрозе столкновения

### Общие сведения о системе

Радар системы предупреждения об угрозе столкновения представляет собой устройство радиолокационного обнаружения. Во время парковки датчики обнаруживают препятствия перед автомобилем и сзади него и оценивают расстояние до них. Водитель получает звуковое предупреждение. Это позволяет повысить безопасность и комфорт в процессе парковки.

### Способ использования

Система предупреждения об угрозе столкновения и камера кругового обзора 360 включаются и выключаются одновременно.

### Зоны обнаружения и способ предупреждения

Расположение датчиков	Зона обнаружения, м
Спереди по сторонам	0,6
Спереди посередине	1,0
Сзади по сторонам	0,6
Сзади посередине	1,5

Если после включения радара предупреждения столкновений датчик выявляет в зоне обнаружения препятствие, срабатывает предупреждающий звуковой сигнал.

По мере сокращения расстояния между автомобилем и препятствием частота звукового сигнала постепенно увеличивается. Если автомобиль издает резкий звуковой сигнал, он не должен продолжать движение, чтобы избежать столкновения.

## Система кругового обзора

### Общие сведения о системе

Система кругового обзора при помощи четырех камер снимает пространство вокруг автомобиля и передает соответствующее изображение на дисплей, что помогает избежать столкновений и делает управление автомобилем более простым и безопасным.

### Способ использования

Вы можете включить или выключить функцию кругового обзора следующими способами:

- › Нажмите кнопку, чтобы включить или выключить круговой обзор. Когда функция включена, на кнопке загорается индикатор состояния.



6010B73950FC

- › При переключении на передачу R панорамное изображение автоматически будет включено.
- › При переключении на передачу P панорамное изображение автоматически отключается.
- › Если при движении вперед скорость автомобиля превышает установленное значение, система кругового обзора отключится автоматически. Этот параметр можно настроить на дисплее мультимедийной системы, выбрав [Автомобиль] → [Парковка] → [Выход из режима кругового обзора].

## Описание меню

В меню системы кругового обзора можно включить или выключить следующие функции:

- › [Ассистент парковки]: Нажмите эту кнопку, чтобы активировать систему интеллектуальной парковки.
- › [Повтор траектории]: Нажмите на кнопку, чтобы активировать функции системы помощи при движении задним ходом.
- › [Переключение вида]: Нажмите эту кнопку, чтобы переключить режим просмотра между 2D и 3D.

В режиме 2D коснитесь области вокруг автомобиля, изображенного на виде сверху, чтобы переключиться на изображение из точки обзора, соответствующей данной области.

В режиме 3D коснитесь области вида сверху, и на виде сверху появится кнопка выбора ориентации. Коснитесь этой кнопки для выбора другой ориентации. Отображаемая зона будет соответствовать углу обзора, выбранного с помощью этой кнопки.

- › [Прозрачное шасси]: нажмите эту кнопку, чтобы включить или выключить функцию «Прозрачное шасси».

После активации этой функции в интерфейсе камер наблюдения постепенно, по мере следования автомобиля, будет отображаться вид дороги под кузовом автомобиля.

- › [Доп. вид]: Нажмите эту кнопку, чтобы переключить вид изображения между вспомогательным видом, изображением колес и колеи.
- › [Смарт-вид]: нажмите данную кнопку, чтобы включить или выключить смарт-вид.

После активации функции:

Если при движении на передаче D передний радар обнаруживает, что расстояние от препятствия до кузова автомобиля составляет менее 1 м, камера автоматически переключается на верхний обзор пространства перед автомобилем.

Если при движении на передаче R задний радар обнаруживает, что расстояние от препятствия до кузова автомобиля составляет менее 1 м, камера автоматически переключается на верхний обзор пространства сзади автомобиля. После исчезновения препятствия камера автоматически переключается в режим переднего обзора.

- › [Радар]: Нажмите эту кнопку, чтобы включить или выключить предупреждающий звуковой сигнал радара.

При каждом входе в окно системы кругового обзора по умолчанию активируется звуковой сигнал радара.

## Удобное управление

При активации функции панорамного обзора, когда кнопка на рулевом колесе находится в режиме управления мультимедийной системой, через кнопки справа от рулевого колеса можно осуществлять следующие удобные операции:



A4E730C6FC73

- › Нажав кнопку [OK], можно переключить режим просмотра между 2D и 3D.
- › Нажмите кнопку <Влево, Вправо> или переключите кнопку [OK] вверх и вниз, чтобы переключить вид изображения.

## Функция очистки камеры заднего вида

На автомобилях, оснащенных функцией очистки камеры заднего вида, данная функция будет включаться или выключаться одновременно с омывателем заднего стекла.

## Ассистент парковки

### Общие сведения о системе

Основу системы составляют система кругового обзора и система предупреждения об угрозе столкновения. Система использует радарные датчики и камеры для обнаружения препятствий и парковочных линий вокруг автомобиля, распознавания подходящих парковочных мест и автоматического управления автомобилем для выполнения парковки. Водителю достаточно только следовать подсказкам системы, чтобы въехать на парковочное место и выехать с него.

Если во время парковки обнаруживаются движущиеся препятствия, такие как пешеходы или автомобили, и при этом существует риск столкновения, система автоматически выполняет экстренное торможение. Если обнаруживаются неподвижные препятствия и существует риск столкновения, система выполнит плавное торможение.

### Внимание

Интеллектуальная система парковки является лишь вспомогательным инструментом и не может заменить оценку ситуации водителем. Водитель должен постоянно наблюдать за окружающей обстановкой и информацией о парковке в реальном времени во время процесса парковки, чтобы вовремя затормозить и принять управление автомобилем в случае риска столкновения.

### Способ использования

После запуска двигателя включите систему кругового обзора и нажмите кнопку [Ассистент парковки], чтобы активировать систему. После активации системы парковку можно завершить, следуя подсказкам на дисплее мультимедийной системы.

### Полезная информация

- › В процессе поиска парковочного места убедитесь в том, что с обеих сторон автомобиля остается достаточно пространства до препятствий (около 0,5 1,5 м). В противном случае система может не обнаружить парковочное место.
- › Автомобиль может выбирать выезд из парковочного места только в состоянии покоя.

### Полезная информация

Во время работы интеллектуальной системы парковки следующие условия могут привести к временному прекращению процесса парковки, который может быть возобновлен после устранения данного условия.

- › Открывание двери (включая дверь багажного отделения).
- › Складывание наружных зеркал заднего вида.
- › Расстегивание ремня безопасности водителя.
- › Препятствие на пути к парковочному месту.
- › Нажатие педали акселератора.

### Полезная информация

Во время работы интеллектуальной системы парковки перечисленные ниже условия могут привести к выходу из режима этой функции.

- › При поиске парковочного места скорость движения автомобиля превышает 30 км/ч.
- › Переключение передач, управлением рулевым колесом или стояночным тормозом.
- › Слишком длительное прерывание, превышение количества прерываний, превышение количества смены парковочных мест, истечение суммарного времени на парковку.
- › Когда автомобиль выезжает из парковочного места, нет доступного пути для движения или вокруг пусто.
- › Слишком большой уклон поверхности, на которой находится автомобиль.

**⚠ Внимание**

Система может использоваться не в любых условиях, есть некоторые особые случаи, когда система не сможет просчитать сценарий парковки. Ниже приведен список примеров подобных ситуаций, не являющийся исчерпывающим:

- › Под влиянием внешних обстоятельств невозможно определить четкую границу парковочного места (например, парковочные линии загрязнены или покрыты большим количеством мусора, травы, грязи), либо парковочное место плохо освещено, или его поверхность обладает высокой интенсивностью отражения.
- › Парковочное место имеет неровную поверхность, и невозможно определить линии разметки.
- › На поверхности парковочного места имеются ямы.
- › Автомобили спереди или сзади находятся слишком близко к свободному парковочному месту или занимают часть свободного парковочного места.
- › На парковочном месте находятся пешеходы или другие препятствия.
- › При наличии других препятствий, например пешеходов, которые находятся рядом с камерой, когда автомобиль неподвижен.
- › На парковочном месте есть линии разметки, которые могут распознаваться системой неоднозначно.
- › Парковочное место находится в углу или на повороте дороги.
- › Шины автомобиля сильно изношены или автомобиль оснащен шинами, не утвержденными для использования (включая неполноразмерные запасные шины).
- › Парковочное место находится в углу или на повороте дороги. Из-за ограничений датчиков, оценка расстояния до препятствий имеет определенную погрешность, что требует от водителя повышенного внимания. Когда обнаруживается риск столкновения, пожалуйста, своевременно возьмите контроль над автомобилем.
- › Если вблизи парковочного места имеются нависающие препятствия, например, незаметные пожарные ящики (пожарные ящики, подвешенные к квадратным колоннам), незаметные внешние запасные шины автомобилей, незаметные задние части грузовых автомобилей и т.д. Из-за ограничений датчиков, возможно, препятствия не будут обнаружены, или обнаружение будет недостаточно

эффективным, что может повлечь за собой риск столкновения. Пожалуйста, избегайте выбора таких мест для парковки, чтобы избежать риска повреждения автомобиля.

- › Когда рядом с парковочным местом есть препятствия особой формы, такие как: прямоугольные бетонные столбы, буксировочные крюки, острые углы, нестандартные препятствия (тележки и т. д.). Из-за слабого сигнала, получаемого датчиками от препятствий, может возникнуть ситуация нераспознавания или несвоевременного распознавания, что может повлечь за собой риск столкновения или нанесения царапин. Пожалуйста, будьте внимательны и готовы к моментальному вмешательству в управление автомобилем.
- › Функция используется на неровной поверхности (например, на участках, покрытых травой, гравием), в результате чего возможны ошибки системы при определении препятствий, приводящие к ненужному торможению.
- › Воздействие на работу системы помех, создаваемых внешними источниками звука, в результате чего датчики могут работать некорректно и ошибочно выдавать сообщения о несуществующих препятствиях.
- › Функция используется на неровной поверхности (например, на участках, покрытых травой, гравием), в результате чего возможны ошибки системы при определении препятствий, приводящие к ненужному торможению.
- › Непогода, например, туман, дождь или снег.

**⚠ Внимание**

Обстоятельства, при которых использование функции интеллектуальной парковки не допускается:

- › На автомобиле установлены цепи противоскольжения или неполноразмерное запасное колесо.
- › Если автомобиль нагружен предметом, превышающим габариты автомобиля.
- › Установлен буксировочный крюк.
- › Слишком большой уклон поверхности, на которой находится автомобиль.
- › На дороге имеются большие выбоины.



## Повтор траектории

### Описание системы

Когда автомобиль движется со скоростью менее или равной 30 км/ч при включенной передаче D, система в режиме реального времени записывает последние 50 м движения вперед. После включения функции помощи при движении задним ходом система начинает управлять рулевым колесом, торможением и скоростью движения для автоматического завершения возврата назад в соответствии с записанным маршрутом.

Если в ходе движения задним ходом обнаруживается пешеход, автомобиль или иное не статическое препятствие, представляющее угрозу столкновения, система автоматически выполняет экстренное торможение, чтобы как можно быстрее остановить автомобиль.

### Полезная информация

Из-за механических отклонений, давления в шинах и других факторов, влияющих на точность управления системой, обратный путь движения автомобиля будет иметь некоторое смещение. Невозможно гарантировать полное совпадение пути возврата с исходным путем.

### Внимание

Функция системы помощи при движении задним ходом является лишь вспомогательным инструментом и не может заменить оценку водителем внешней ситуации. В процессе движения задним ходом водитель должен наблюдать за окружающими условиями и оперативно получать информацию о движении задним ходом в режиме реального времени, а также в случае особых обстоятельств принимать необходимые меры, такие как экстренное управление, для обеспечения безопасности.

### Способ использования

После запуска двигателя включите систему кругового обзора и нажмите кнопку [Предупреждение при движении задним ходом], чтобы включить эту функцию. После включения функции можно выполнить автоматическое движение задним ходом, следуя подсказкам на дисплее мультимедийной системы.

### Внимание

Для обеспечения безопасности парковки водителю необходимо постоянно следить за окружающей автомобильной дорожной обстановкой, чтобы при возникновении риска столкновения вовремя затормозить и взять управление автомобилем под свой контроль.

### Меры предосторожности

**Система прекращает работу и удаляет запись маршрута в следующих ситуациях:**

- › Скорость автомобиля превышает 30 км/ч.
- › Ненормальное выключение питания.
- › Слишком большой угол поворота рулевого колеса (около 450°).
- › Автоматическое отклонение от записанного маршрута составило около 2 м.

**В процессе движения задним ходом следующие условия приведут к прерыванию работы системы и выходу из функции помощи при движении задним ходом:**

- › Помехи при включении передачи, рулевого колеса, стояночного тормоза или педали акселератора.
- › Расстегивание ремня безопасности водителя.
- › Открывание двери (включая дверь багажного отделения).
- › Складывание зеркал заднего вида.
- › Обнаружение системой, что автомобиль не может продолжать движение.
- › Обнаружение препятствия на пути движения.

### Полезная информация

После прерывания работы и выхода из функции, не связанного с системным сбоем, снова активируйте систему помощи при движении задним ходом. Система продолжит управление движением автомобиля задним ходом по оставшемуся маршруту.

## Датчики интеллектуальной системы помощи при вождении

Интеллектуальная система помощи при вождении определяет дорожную ситуацию с помощью камер и датчиков и на основании полученных результатов помогает водителю принять меры для повышения безопасности и комфорта при управлении автомобилем.

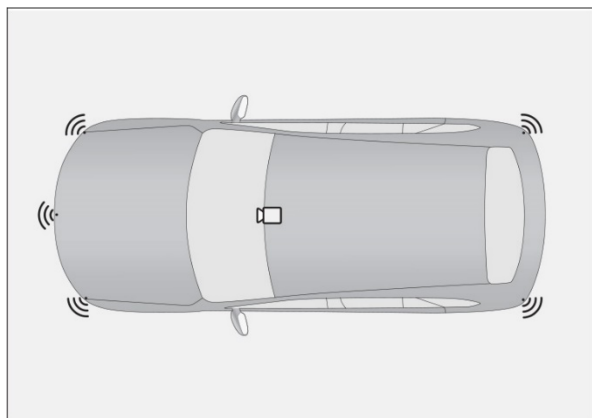

ADCBC62FC3DE

Значок на рисунке	Пояснения	Позиция
	Камера заднего вида	У основания внутреннего зеркала заднего вида
	Радарные датчики миллиметрового диапазона	Внутренняя часть переднего и заднего бампера

### **i** Полезная информация

В зависимости от комплектации автомобиля тип и количество датчиков могут отличаться. Ориентируйтесь на фактическую комплектацию Вашего автомобиля.

### **!** Внимание

- › Интеллектуальная система помощи при вождении является вспомогательным инструментом. Она не может выполнять оценку состояния дороги и дорожных условий вместо водителя и тем более не может осуществлять управление автомобилем. Водитель в любом случае несет ответственность за безопасность автомобиля, должен сохранять концентрацию и управлять автомобилем с осторожностью.
- › Если интеллектуальная система помощи при вождении неисправна, когда автомобиль оснащен тягово сцепным устройством или когда происходит буксировка другого автомобиля, отключите функции, связанные с интеллектуальным вождением.

## О камере

Камера используется для определения линий движения, дорожных знаков, целей вокруг автомобиля и т. д., чтобы предоставить соответствующую информацию для реализации интеллектуальных функций помощи водителю.

### **!** Внимание

- › Самостоятельная модификация или ремонт камеры строго запрещены.
- › При неправильной работе камеры возможно предоставление неточной информации об объектах; обнаружение линий полосы движения может быть ограничено.
- › Диапазон камеры ограничен и охватывает не все объекты.
- › В случае неисправности или повреждения камеры обратитесь в сервисный центр для ремонта или замены.

### **!** Внимание

На функциональность камеры влияют многие факторы. Они могут привести к снижению эффективности обнаружения, возникновению задержек и ошибок обнаружения. К таким факторам относятся следующие (помимо прочего):

- › Плохие условия освещения в темное время суток.
- › Погодные условия: плохая видимость в условиях наличия дождя, снега или тумана.
- › Неровности дорожного полотна, вызывающие покачивание автомобиля.
- › Резкое изменение наружного освещения.
- › Попадание прямых солнечных лучей.
- › Деформация или повреждение ветрового стекла, приводящие к отклонениям в положении и угле установки камеры
- › Сложные перекрестки.
- › Слишком низкая или слишком высокая температура окружающей среды.
- › Влияние постороннего предмета на обзор камеры.
- › Влияние движущегося рядом транспортного средства на обзор камеры.
- › Тени на дороге от ограждений, навесов, деревьев и других подобных объектов.
- › Слабое освещение в туннеле.
- › Прохождение узких и крутых поворотов.
- › Нечеткая дорожная разметка.

## **i** Полезная информация

Если приборы показывают, что работа датчиков системы затруднена, необходимо проверить камеру и область вокруг нее на наличие загрязнений и предметов, создающих помехи. Это необходимо для нормальной работы системы.

## Радары миллиметрового диапазона

Используются для обнаружения целей сбоку и сзади автомобиля и предоставления соответствующей информации для реализации интеллектуальных функций помощи при вождении.

### **!** Предупреждение

- › Во избежание ограничения эффективности обнаружения категорически запрещается самостоятельно окрашивать или изменять бампер.
- › Функции, основанные на использовании радарных датчиков, при этом могут быть ограничены.
- › Диапазон действия радарных датчиков миллиметрового диапазона ограничен, поэтому объекты, находящиеся за этим диапазоном, не могут быть обнаружены.
- › Если радар неисправен или поврежден, обратитесь в сервисный центр для ремонта или замены.

### **!** Внимание

На работу радарных датчиков миллиметрового диапазона влияют многие факторы, которые могут привести к снижению эффективности обнаружения, задержкам и ошибкам обнаружения. К таким факторам относятся следующие (помимо прочего):

- › Неблагоприятные погодные условия: туман, пыль, дождь, снег, пыльная буря и т. д.
- › Налипание посторонних материалов (снега, льды, воды и пыли) на поверхность радара или бампера.
- › Смещение или заслонение радара.
- › Повреждение радара или бампера в результате аварии, столкновения, а также из-за царапин.
- › Недостаточный размер обнаруживаемого объекта.
- › Влияние электромагнитных волн одинаковой частоты.
- › Воздействие на автомобиль очень высоких или очень низких температур окружающей среды и, как следствие, выход за пределы рабочего диапазона температуры радарных датчиков миллиметрового диапазона.

## **i** Полезная информация

Для обеспечения правильной работы радарных датчиков содержите область вокруг них и бампер в чистоте, очищайте данную область от налипших посторонних материалов: снега, льда, пыли и т. д.

При обнаружении посторонних материалов на поверхности радарных датчиков протрите ее мягкой тканью или очистите водой.

- › Запрещается использовать водяной пистолет высокого давления для очистки радарных датчиков миллиметрового диапазона.
- › Запрещается использовать острые или абразивные предметы для очистки.
- › Запрещается использовать химические растворители или абразивные чистящие средства.

## Помощь при движении вперед

Система помощи при движении вперед распознает автомобили в полосе движения с помощью камеры на переднем ветровом стекле и радарного датчика в переднем бампере. При обнаружении риска столкновения с объектом, расположенным спереди, подается сигнал тревоги или система вмешивается в управление автомобилем для снижения риска столкновения.

Для того, чтобы настроить функции помощи при движении вперед, на дисплее мультимедийной системы выберите [Автомобиль] → [Ассистенты] → [Помощь при движении вперед].

### **!** Предупреждение

- › Невозможно гарантировать нормальную работу данной системы при любых обстоятельствах. Поэтому запрещается направлять автомобиль в сторону пешеходов, животных или транспортных средств в целях проверки системы, поскольку это может привести к серьезным повреждениям или получению травм.
- › В сложной дорожной ситуации система может осуществлять торможение, когда это не нужно. Например, при движении по строительной площадке, через рельсы или при попадании воды на переднюю часть автомобиля.
- › Система может работать некорректно или не работать в условиях плохой видимости (например, в дождь, снег, туман, темное время суток и др.).

## Автоматическое экстренное торможение

Активная система помощи при торможении включает в себя систему предупреждения об угрозе фронтального столкновения и систему помощи при торможении.

При движении вперед данная функция определяет риск столкновения автомобиля с пешеходами, велосипедистами и транспортными средствами (большинство неподвижных транспортных средств или транспортных средств, движущихся по одной полосе с автомобилем) перед ним в ограниченном диапазоне и активно подает предупредительные визуальные и звуковые сигналы, а также включает активное торможение, чтобы снизить скорость движения, минимизируя последствия столкновений, тем самым повышая уровень безопасности при вождении.

- › [Выключить]: Все функции автоматического экстренного торможения отключаются.
- › [Включить]: Функция автоматического экстренного торможения включена.

Система предупреждения об угрозе фронтального столкновения

Визуальные и звуковые сигналы тревоги, побуждающие водителя принять эффективные меры безопасного вождения в течение соответствующего периода времени подаются при обнаружении пешеходов или транспортных средств в соответствующем диапазоне при скорости автомобиля в пределах рабочего диапазона системы.

Предупреждающие сообщения:

- › На приборной панели и в виде текстового сообщения.
- › Звуковое предупреждение.
- › Экстренное торможение.

Система помощи при торможении

При скорости автомобиля в пределах рабочего диапазона системы, в случае обнаружения риска столкновения с пешеходом или транспортным средством, водитель может не принять эффективных мер по обеспечению безопасности движения. В таком случае система будет управлять автомобилем для автоматического осуществления экстренного торможения, чтобы максимально избежать столкновения. Если столкновение неизбежно, скорость автомобиля будет максимально снижена, чтобы минимизировать его последствия. При этом система подает

водителю визуальные и звуковые сигналы. В то же время, лампы аварийной сигнализации автомобиля быстро мигают, чтобы предупредить транспортные средства позади автомобиля и уменьшить риск столкновения сзади.

Торможение также обеспечивает определенную степень защиты от потенциальных рисков, связанных с поворотами на перекрестках. При повороте на перекрестке при скорости автомобиля в пределах рабочего диапазона системы: если в ограниченном диапазоне обнаружен риск столкновения со встречным транспортом или пешеходами, система применит торможение и замедление, чтобы минимизировать степень столкновения; автомобиль подаст визуальный и звуковой сигналы для предупреждения водителя; лампы аварийной сигнализации автомобиля мигают, чтобы предупредить автомобили сзади и снизить риск столкновения с ним. Система может обнаруживать движущихся навстречу пешеходов и транспортные средства в ограниченном диапазоне (например, легковые и грузовые автомобили, автобусы и т. д.).

Следующие аварийные сообщения подаются при нахождении системы в рабочем состоянии:

- › На приборной панели и в виде текстового сообщения.
- › Звуковое предупреждение.

### Внимание

- › Система автоматического экстренного торможения работает в диапазоне скоростей 5–150 км/ч.
- › Активная система помощи при торможении — вспомогательная функция, срабатывающая при угрозе столкновения. В целях безопасности категорически запрещается проверять работу активной системы помощи при торможении, сознательно двигаясь навстречу пешеходам, велосипедистам и автомобилям.
- › Система автоматического экстренного торможения является вспомогательной функцией при столкновении и не предназначена для полного предотвращения столкновений. Система может лишь минимизировать последствия фронтального столкновения посредством снижения скорости движения в пределах ограниченных возможностей автомобиля при возникновении риска столкновения. Во избежание получения серьезных травм или нанесения повреждений водителю не рекомендуется полностью полагаться на активную систему помощи при торможении.

- › Активная система помощи при торможении ограничена рядом факторов и не может заменить оперативное торможение самим водителем. В то же время система не может выполнять функцию при любых условиях вождения, окружающей среде, погоде и дорожных условиях. Система может подавать аварийные сигналы или осуществлять торможение, когда этого не требуется, или не подавать аварийные сигналы и не тормозить, когда это требуется. Во время поездки водитель должен быть максимально сконцентрированным и быть готовым затормозить и (или) использовать рулевое управление во избежание столкновений. Во избежание или для уменьшения последствий столкновения не полагайтесь только на активную систему помощи при торможении.
- › Активная система помощи при торможении не отменяет требования в отношении соблюдения безопасной дистанции между автомобилем и пешеходами, велосипедистами и транспортными средствами, находящимися перед автомобилем. Не допускайте слишком близкого приближения к этим объектам или агрессивного вождения.
- › При выключенной активной системе помощи при торможении автомобиль не будет подавать предупредительные сигналы или применять торможение, даже если обнаружит потенциальную опасность, поэтому рекомендуется не выключать эту функцию. Функция будет вновь включена после следующего включения питания.

## Внимание

Следующие условия (в том числе) могут привести к несрабатыванию, прерыванию торможения или его замедлению активной системой помощи при торможении:

- › Селектор переключения передач находится в положении R.
- › Электронная система стабилизации (ESC) выключена или ее функции ограничены.
- › Ограниченность функции торможения (например, слишком холодные, горячие или мокрые детали тормозной системы; отсутствие надлежащего обслуживания автомобиля; чрезмерный износ тормозов и шин; не соответствующий требованиям уровень давления в шинах).
- › Ограниченность диапазона обнаружения или неисправность датчика (например, датчик заслонен, его поверхность загрязнена и т. д.).

- › Водитель не пристегнут ремнем безопасности.
- › Передние двери открыты.
- › Водитель уже нажал педаль тормоза.
- › Педаль акселератора нажата сильно или резко.
- › Водитель выполняет крутой поворот.
- › Выполняется поворот на перекрестке, когда сигнал поворота не включен в соответствии с правилами дорожного движения.
- › С момента срабатывания активной системы помощи при торможении прошло менее 20 секунд.
- › Другие транспортные средства, велосипедисты или пешеходы впереди не обнаружены.
- › Осуществляется движение по обледенелым, скользким, гравийным или пустынным дорогам.

## Внимание

- › Включенная активная система помощи при торможении может не снизить скорость автомобиля до полной остановки. Если система прерывает торможение, водитель должен быть готов взять управление автомобилем на себя.
- › Если водитель нажмет педаль акселератора, педаль тормоза или использует рулевое управление, когда автомобиль находится в режиме экстренного торможения, произойдет выход из активной системы помощи при торможении. Водитель должен быть готов взять на себя управление автомобилем.
- › Активная система помощи при торможении автоматически и быстро опускает педаль тормоза при автоматическом экстренном торможении. Во избежание получения травм запрещается ставить ногу под педаль тормоза. Также запрещается помещать под педаль тормоза какие-либо предметы, которые могут препятствовать торможению.
- › Функция предупреждения активной системы помощи при торможении предназначена только для информирования водителя и не освобождает его от необходимости следить и оценивать ситуацию на дороге. Если система выдает визуальный текстовый и графический, звуковой сигнал тревоги, необходимо немедленно принять меры по предотвращению столкновения для устранения потенциального риска. Не полагайтесь на систему помощи при торможении для остановки автомобиля.
- › Активная система помощи при торможении предназначена для обеспечения безопасности вождения. Работа системы зависит от ряда факторов, поэтому

не отвлекайтесь, соблюдайте действующие нормы и правила дорожного движения, а также соблюдайте осторожность при управлении автомобилем. Водитель всегда несет основную ответственность за безопасность вождения.

## Внимание

Следующие действия могут привести к тому, что активная система помощи при торможении не подаст сигнал тревоги или сигнал тревоги будет прерван, включая, помимо прочего:

- › Активная система помощи при торможении может не подать сигнал тревоги при нажатии на тормоз водителем.
- › Активная система помощи при торможении может не подать сигнал тревоги или сигнал тревоги может прерваться, если водитель сильно или резко нажимает на педаль акселератора.
- › Активная система помощи при торможении может не подавать сигнал тревоги или сигнал тревоги может прерываться, когда водитель резко поворачивает рулевое колесо.

## Внимание

На функции активной системы помощи при торможении могут оказывать воздействие объекты, которые ограничивают работу данной системы или делают ее нефункциональной. Такие объекты включают следующее, помимо прочего:

- › Встречные автомобили и мотоциклы.
- › Автомобили или мотоциклы, пересекающие дорогу.
- › Автомобили и мотоциклы, припаркованные поперек движения, наискосок или в противоположном направлении.
- › Специальные транспортные средства, такие как тракторные прицепы, автобетоносмесители и т. д.
- › Бытовые средства переноски и перемещения (например, детские коляски, дорожные чемоданы, тележки, инвалидные кресла и т. д.).
- › Необычные средства передвижения (например, конные экипажи, повозки с крупным скотом и т. д.).
- › Светофоры, предупреждающие знаки, дорожные ограждения (конусы и т. д.)
- › Мусорные баки, картонные коробки, тюки.
- › Стены, камни, обочины дорог.
- › Летящие или падающие объекты.
- › Животные.

- › Прочие объекты, не относящиеся к транспортным средствам.

## Внимание

Способность обнаружения, на которую полагается система автоматического экстренного торможения, ограничена камерами и радарными миллиметрового диапазона.

Это может привести к излишним предупреждениям и торможениям, а также к пропуску предупреждений и торможений в некоторых ситуациях, включая, но не ограничиваясь, следующими случаями:

- › Высокая скорость движения автомобиля, при которой система может не идентифицировать неподвижные цели.
- › Транспортное средство, совершившее маневр на близком расстоянии перед впереди идущим автомобилем (особенно это относится к автобусам, грузовикам и т. д.).
- › При движении по скользким, извилистым дорогам или на склонах.
- › При появлении впереди автомобиля с прицепом, тягача, автобетоносмесителя, транспортного средства нестандартной формы.
- › Загрязнения или наклейки на ветровом стекле, блокирующие обзор камеры.
- › При ограничении видимости погодными условиями (туман, пыль, дождь, снег, песчаная буря и т. д.).
- › При движении в темноте (например, на рассвете или в сумерках, ночью, в туннеле и т. д.).
- › Если цвет обнаруженного объекта практически совпадает с цветом окружающей среды.
- › Когда на камеру попадает яркий свет либо при внезапном изменении силы освещения.
- › В случае внезапного изменения яркости окружающей среды (например, внезапный сильный свет, задний свет при въезде в туннель или выезде из туннеля).
- › При ограниченной возможности обнаружения других радаров или камер.

## Внимание

Вышеуказанные предупреждения, напоминания и ограничения не исчерпывают всех ситуаций, которые могут повлиять на нормальную работу активной системы

помощи при торможении. Другие факторы также могут препятствовать работе этой системы. Водитель должен оставаться сосредоточенным, постоянно следить за дорожной обстановкой и быть готовым принять меры по предотвращению столкновения. Во избежание или для уменьшения последствий столкновения не полагайтесь только на активную систему помощи при торможении.

## Уровень расстояния между участниками движения для предупреждения о лобовом столкновении

Поддерживаются 3 уровня:

- › [Низкий]: Система подает предупреждающий сигнал, когда автомобиль находится на близком расстоянии от пешеходов или автомобилей, находящихся перед ним.
- › [Стандартный]: Система подает предупреждающий сигнал, когда расстояние между автомобилем и пешеходами или автомобилями перед ним устанавливается системой как нормальное значение.
- › [Высокий]: Система подает предупреждающий сигнал, когда автомобиль находится на большом расстоянии от пешеходов или автомобилей, находящихся перед ним.

## Интеллектуальное прохождение поворотов

Функцию интеллектуального прохождения поворотов можно включить или выключить.

Когда переключатель интеллектуального прохождения поворотов на дисплее мультимедийной системы включен, после активации системы круиз-контроля, если скорость автомобиля, входящего в поворот, слишком высокая, функция интеллектуального прохождения поворотов снизит скорость автомобиля.

### ⚠ Предупреждение

- › При входе в поворот, выходе из него или во время поворота система может своевременно не обнаружить впереди идущий по той же полосе автомобиль, в таком случае возможно запоздалое торможение. Водитель должен быть внимателен и готов в любой момент взять под контроль управление автомобилем.
- › При движении по изгибу дороги система может ошибочно определять автомобили, движущиеся по другой полосе, что может привести к ненужному торможению.

› Если при движении по дороге с крутыми поворотами (по извилистой дороге) впереди идущий автомобиль выходит из зоны обнаружения датчика, это может привести к внезапному прибавлению скорости, водитель должен быть внимателен и готов в любой момент взять под контроль управление автомобилем.

## Система предупреждения о приближении объекта спереди в поперечном направлении

[Предупреждение о перекрестном движении спереди]: После активации этой функции, при старте движения на перекрестке (например, на регулируемом перекрестке если скорость автомобиля при старте движения находится в диапазоне от 0 до 10 км/ч, система обнаруживает риск столкновения с поперечно движущимися транспортными средствами (например, легковые автомобили, грузовики, автобусы и т. д.) и предупреждает водителя, когда скорость приближающегося транспортного средства находится в диапазоне от 10 до 60 км/ч.

[Система торможения при перекрестном движении спереди]: После активации этой функции, при старте движения на перекрестке (например, на регулируемом перекрестке если скорость автомобиля при старте движения находится в диапазоне от 0 до 5 км/ч, система обнаруживает риск столкновения с поперечно движущимися транспортными средствами (например, легковые автомобили, грузовики, автобусы и т. д.) и при скорости приближающегося транспортного средства в диапазоне от 10 до 60 км/ч автомобиль совершает торможение.

### ⚠ Внимание

Недостаточная освещенность влияет на дальность обнаружения, поэтому при движении в темное время суток необходимо включать передние фары.

## Система предупреждения о наезде сзади

Система контроля задней и боковых зон с помощью датчиков, расположенных по обеим сторонам заднего бампера, может распознать находящиеся сзади или на соседней полосе автомобили. Если существует риск столкновения, система подает предупреждающий сигнал, чтобы напомнить водителю о необходимости соблюдения безопасного движения.

Для того, чтобы настроить функции боковой и задней помощи, на дисплее мультимедийной системы выберите [Автомобиль] → [Ассистенты] → [Предупреждение об опасности наезда сзади].

## **i** Полезная информация

- › Поддерживайте чистоту зон по краям заднего бампера. Здесь не должно быть наклеек, льда, снега, грязи и прочих посторонних предметов, которые могут помешать нормальной работе датчиков.
- › Неправильное техническое обслуживание или переоборудование автомобиля могут вызвать смещение датчиков и нарушить нормальную работу системы мониторинга задней и боковых зон.

## **!** Внимание

В некоторых ситуациях система может не срабатывать или срабатывать некорректно. Поддерживайте чистоту зон по краям заднего бампера. Здесь не должно быть наклеек, льда, снега, грязи и прочих посторонних предметов, которые могут помешать нормальной работе датчиков.

- › Если объект не движется (автомобиль, пешеход и т. д.)
- › Во время дождя, снегопада и при иных неблагоприятных погодных условиях.
- › При движении на крутых поворотах, склонах, по очень широким или очень узким дорогам.

## Лампа мониторинга слепых зон



FF5A404E0A53

Лампы предупреждающей сигнализации расположены на поверхности левого и правого наружных зеркал заднего вида.

## **!** Внимание

На индикатор нельзя ничего наклеивать, так как это может помешать оповещениям системы.

## Система помощи при перестроении

Во время движения (при скорости более 12 км/ч), когда система обнаруживает наличие транспортного средства в слепой зоне внешних зеркал заднего вида автомобиля или быстро приближающееся транспортное средство сзади в соседней полосе движения, на соответствующих боковых зеркалах заднего вида включается лампа мониторинга слепых зон (желтого цвета). Если в это время включить указатель поворота с той же стороны, лампа мониторинга слепых зон (желтого цвета) начнет мигать и раздастся звуковой сигнал, предупреждая о наличии опасности при смене полосы движения.

## Предупреждение об опасности при открытии дверей

После остановки автомобиля, если система обнаруживает приближающиеся транспортные средства, велосипеды и т.д. на соседних полосах движения, и существует риск столкновения при открытии двери автомобиля, лампа мониторинга слепых зон (желтого цвета) на соответствующих боковых зеркалах заднего вида начинает гореть. Если при этом водитель или пассажир все же продолжают открывать соответствующую боковую дверь, лампа мониторинга слепых зон начнет мигать и прозвучит звуковое предупреждение, информирующее о наличии опасности при открытии двери. Функция предупреждения об открытии двери будет работать корректно только в следующих ситуациях:

- › Режим питания ON.
- › В течение 3 минут после переключения режима питания с ON на OFF.

## **i** Полезная информация

Если установленное время функции задержки питания меньше 3 минут, она будет выполнена в соответствии с настройками задержки питания.

## Система предупреждения о наезде сзади

Когда система обнаруживает, что сзади быстро приближается другое транспортное средство



и существует риск столкновения, левый и правый указатели поворота начинают быстро мигать, напоминая водителю движущегося сзади транспортного средства о необходимости соблюдения правил безопасного вождения; при этом на приборной панели появляется сообщение и раздается звуковой предупреждающий сигнал, сообщающий водителю о приближении опасного объекта.

## Система помощи при выезде задним ходом

[Предупреждение при движении задним ходом]: Если после активации функции предупреждения при выезде задним ходом система обнаружит риск столкновения с движущимся автомобилем в слепой зоне зеркала заднего вида, она подаст предупреждающий сигнал, чтобы напомнить водителю о необходимости соблюдения правил безопасного вождения.

[Система торможения при движении задним ходом]: Если после активации функции торможения при выезде задним ходом система определит риск столкновения, она его снизит, выполнив ограниченное торможение.

### Внимание

Функция боковой помощи при движении задним ходом в некоторых случаях ограничена. Поддерживайте чистоту зон по краям заднего бампера. Здесь не должно быть наклеек, льда, снега, грязи и прочих посторонних предметов, которые могут помешать нормальной работе датчиков.

- › При наличии препятствий система не может обнаруживать объекты позади себя через другие припаркованные автомобили или препятствия.
- › Слишком низкая или слишком высокая скорость Вашего автомобиля.
- › Если Вы резко нажимаете на педаль акселератора.
- › Если Вы быстро вращаете рулевое колесо.

## Система предупреждения о выходе из полосы движения

Система предупреждения о выходе из полосы движения разработана для движения по скоростным трассам и другим трассам с хорошими дорожным покрытием. С помощью камеры на ветровом стекле она распознает разделительную полосу на дорожном полотне и может, при случайном отклонении автомобиля от полосы движения, обратить на это внимание водителя для коррекции маршрута. Некоторые функции системы помогают водителю изменить траекторию движения, чтобы снизить риск столкновения.

Для того, чтобы настроить функции помощи при движении по полосе, на дисплее мультимедийной системы выберите [Автомобиль] → [Ассистенты] → [Предупреждение об опасности наезда сзади].

### Внимание

Система предупреждения о выходе из полосы движения может нормально работать только при четкой дорожной разметке. В некоторых случаях она может не срабатывать или срабатывать неправильно.

- › В таких случаях, как наличие нечеткой размытой дорожной разметки, нестандартная дорожная разметка либо чем-либо закрытая дорожная разметка.
- › Если на дорожном полотне имеются объекты, которые препятствуют распознаванию разметки (например, лужи, трещины, колеи, текстовые отметки, пешеходные переходы, выступы или впадины и др.).
- › При низкой видимости (в дождливую или снежную погоду, в туман, в темное время суток и пр.).
- › При сильном боковом ветре.
- › При слиянии или расхождении полос.
- › Когда на камеру попадает яркий свет либо при внезапном изменении силы освещения.
- › Если ветровое стекло вокруг камеры загрязнено, обледенело, повреждено или чем-либо закрыто.
- › При крутых поворотах, движении по узким дорогам и дорогам с боковым уклоном.
- › При слишком сильном приближении кпереди идущему автомобилю и, как результат, создании препятствия для зоны обнаружения камеры.
- › При движении по строительным участкам дорог.

Поддерживайте чистоту зон по краям заднего бампера. Здесь не должно быть наклеек, льда, снега, грязи и прочих посторонних предметов, которые могут помешать нормальной работе датчиков.

### Полезная информация

- › Если перед пересечением разметки, разграничивающей полосы движения, водитель включил указатель поворота, повернул руль, нажал педаль акселератора или тормоза, система не будет вмешиваться в процесс управления. В этих случаях система будет считать, что Вы активно управляете автомобилем.
- › Если водитель слабо удерживает рулевое колесо, система может не распознать его присутствие и на приборной панели появится соответствующее предупреждение.

## **Внимание**

Функция помощи движению по полосе не является полностью автоматической и не может заменить визуальный контроль, она требует внимания со стороны водителя и нахождения рук на рулевом колесе во время использования. Не допускается полностью полагаться на функцию помощи движению по полосе.

## **Функция возврата в полосу**

После включения функции помощи движению по полосе, можно выбрать режим помощи:

- › [Функция возврата в полосу]: Помогает водителю скорректировать положение рулевого колеса, чтобы находиться на полосе движения, когда автомобиль непроизвольно отклоняется от нее. Если коррекция не выполнена, подается предупреждающий сигнал, напоминающий водителю о необходимости соблюдения правил безопасного движения.
- › [Режим предупреждения]: Система может подать сигнал тревоги, когда автомобиль непроизвольно отклоняется от полосы движения, напоминая водителю о необходимости соблюдения правил безопасного движения.

## **Полезная информация**

- › Функция возврата в полосу может работать только в том случае, когда скорость автомобиля находится в диапазоне 60-150 км/ч.
- › Функция удержания в полосе не управляет автомобилем непрерывно и будет управлять им только в том случае, если обнаружит отклонение от линии полосы движения на одной из сторон полосы.
- › Функция удержания в полосе имеет только функцию сигнализации и не управляет автомобилем, поэтому водителю необходимо своевременно управлять рулевым колесом, когда функция удержания в полосе подает сигнал тревоги.

При включенной Функция возврата в полосу на к приборной панели отображаются следующие деления полосы движения:

- › Не отображается: указывает на то, что система не обнаружила границы полосы движения.
- › Серый цвет: означает, что система обнаружила границы полосы движения.

› Зеленый цвет: означает, что система корректирует положение рулевого колеса.

› Красный цвет и мигание: означает, что система подает сигнал тревоги, водителю необходимо немедленно скорректировать направление движения и вернуться на свою полосу.

## **Способы предупреждений**

Существует 3 типа предупреждений: вибрация, звук, вибрация + звук.

## **Чувствительность предупреждения**

Существует 3 уровня чувствительности предупреждения: низкий, стандартный и высокий.

## **Экстренное удержание в полосе движения**

После активации функции экстренного удержания в полосе движения, при наступлении аварийной ситуации система будет более активно корректировать положение рулевого колеса, чтобы снизить риск столкновения. Например, если водитель ненамеренно выходит за пределы своей полосы движения или не включает указатель поворота для перестроения, а также в случае наличия риска столкновения с встречными автомобилями или сзади в той же полосе или на обочине, функция аварийного удержания в полосе вернет автомобиль обратно в центр текущей полосы.

## **Полезная информация**

- › Функция экстренного удержания в полосе движения может работать только в том случае, когда скорость автомобиля находится в диапазоне 60—150 км/ч.
- › Если функция аварийного удержания в полосе движения обнаруживает, что водитель активно управляет автомобилем, функция отключается и возвращает управление водителю.

## **Предупреждение**

В некоторых случаях функция экстренного удержания в полосе движения может не срабатывать или срабатывать неправильно.

- › Если объект сравнительно небольшой (мотоцикл, велосипед и т. д.)

- › Если объект не движется.
- › При сильном сближении с впереди идущим автомобилем и появлении препятствия в зоне обнаружения камеры.
- › При быстром приближении позади идущего автомобиля и появлении препятствия в зоне обнаружения камеры.
- › Когда скорость автомобилей, движущихся по соседней полосе в том же направлении, приближается к Вашей скорости.

## Умное уклонение

После активации функции умного уклонения и при включенной и находящейся в рабочем состоянии функции интеллектуального круиз-контроля, система распознает приближающиеся крупногабаритные транспортные средства, движущиеся по соседней полосе (грузовик, фура, автобус и т.д.), и корректирует траекторию движения автомобиля с целью уклонения от этого транспортного средства. После обгона крупногабаритного транспортного средства функция возвращает автомобиль в центр выбранной полосы движения.

### Полезная информация

Функция умного уклонения может работать, только когда скорость автомобиля находится в диапазоне 60—150 км/ч.

### Внимание

Следующие ситуации могут привести к отказу работы функции умного уклонения:

- › В случае отсутствия достаточного пространства для маневра или наличия транспортного средства сбоку, куда можно уклониться.
- › Когда система распознает, что с одной стороны находится крупногабаритное транспортное средство, а с другой стороны также находится транспортное средство или обочина дороги.
- › В темное время суток, во время сильного тумана, дождя, снегопада и при иных неблагоприятных погодных условиях.
- › При движении автомобиля по извилистой дороге.

## Распознавание дорожных знаков

Для того, чтобы настроить функции распознавание дорожных знаков на дисплее мультимедийной системы выберите [Автомобиль] → [Ассистенты] → [Дорожные знаки].

- › [Распознавание дорожных знаков]: Если функция включена, дорожные знаки могут распознаваться и отображаться на приборной

панели, чтобы помочь водителю при управлении автомобилем.

- › [Ограничение скорости при круиз-контроле]: Если при включенной функции круиз-контроля система обнаруживает знак ограничения скорости, значение на котором равно или выше 30 км/ч, система предложит водителю привести текущую скорость круиз-контроля в соответствие со знаком ограничения скорости.
- › [Предупреждение о превышении скорости]: При включенной функции, если текущая скорость превышает установленное ограничение скорости на дороге, система подаст сигнал тревоги, чтобы напомнить водителю о необходимости как можно скорее снизить скорость до соответствующего уровня.
- › [Чувствительность предупреждения о превышении скорости]: Можно установить время подачи предупреждающего сигнала о превышении скорости в соответствии с предпочтениями водителя.

При установке значения 0, предупреждение будет активировано, когда достигнута предельная скорость; при установке значения больше 0, предупреждение срабатывает только после превышения предельной скорости; при установке значения меньше 0, предупреждение срабатывает заранее, до достижения предельной скорости.

### Внимание

Функция распознавания дорожных знаков используется только для напоминания водителю о необходимости обращать внимание на дорожные знаки. Она не может использоваться во всех ситуациях и вместо водителя оценивать информацию о скоростных ограничениях на дороге. Водитель в любом случае несет ответственность за безопасность автомобиля, должен осторожно управлять им и соблюдать соответствующие требования законодательства и правила дорожного движения.

### Внимание

Функция может нормально работать, только если знаки ограничения скорости четко различимы. В некоторых случаях она может не срабатывать или срабатывать неправильно.

- › Если дорожный знак выцвел.
- › Если дорожный знак расположен на повороте.
- › Если дорожный знак расположен под неправильным углом.

- › Если дорожный знак качается или поврежден.
- › Если дорожный знак полностью или частично скрыт.
- › Если дорожный знак полностью или частично покрыт льдом, снегом, инеем, пылью и т. д.
- › Если дорожный знак расположен слишком далеко или автомобиль движется на слишком большой скорости.
- › Если дорожный знак или предупреждение об ограничении скорости расположены на поверхности дороги.
- › При низкой видимости (в дождливую или снежную погоду, в туман, в темное время суток и пр.).
- › Когда на камеру попадает яркий свет либо при внезапном изменении силы освещения.
- › Если ветровое стекло вокруг камеры загрязнено, обледенело, повреждено или чем-либо закрыто.
- › При слишком сильном приближении кпереди идущему автомобилю и, как результат, создании препятствия для зоны обнаружения камеры.

## **i** Полезная информация

- › Единица измерения скорости, распознаваемой системой, соответствует единице измерения скорости на приборной панели автомобиля.  
Для того, чтобы настроить единицы измерения скорости, на дисплее мультимедийной системы выберите [Настройки] → [Дисплей] → [Выбор единиц измерения: метрическая система / дюймовая система].
- › Если один знак отображает несколько значений ограничения скорости, система покажет наибольшее.
- › Система отображает только максимально допустимую скорость на текущей полосе движения. Пожалуйста, ориентируйтесь на фактический скоростной режим на текущем участке дороги.
- › При выполнении поворота система может не распознать знак ограничения скорости.

автомобиль начнет следовать за другим автомобилем на установленном безопасном расстоянии.

## **!** Внимание

- › Система адаптивного круиз-контроля представляет собой лишь вспомогательный инструмент. Она не может выполнять оценку состояния дороги и дорожной обстановки вместо водителя и тем более не может осуществлять управление автомобилем вместо водителя. Водитель в любом случае несет ответственность за безопасность автомобиля, должен сохранять концентрацию и управлять автомобилем с осторожностью.
- › Если адаптивный круиз-контроль не используется, выключите его, чтобы избежать непреднамеренного срабатывания.
- › Неправильное использование системы адаптивного круиз-контроля может привести к аварии.
- › Систему адаптивного круиз-контроля можно использовать только в хороших погодных условиях при движении по свободным трассам.
- › Неправильное использование системы адаптивного круиз-контроля может привести к аварии.
- › Не рекомендуется использовать систему адаптивного круиз-контроля в городе, на извилистых, узких, скользких дорогах, во время дождя и в других неблагоприятных погодных условиях.
- › Не рекомендуется использовать систему адаптивного круиз-контроля при движении на уклоне по следующим причинам:  
Система не поддерживает стабильную скорость при движении вверх и вниз по склону.  
Система может оказаться не в состоянии обнаружить впереди идущий автомобиль после того, как он преодолет вершину или основание склона, что приведет к резкому ускорению или позднему торможению.

## Система адаптивного круиз-контроля

### Описание системы

На автомагистрали с низкой интенсивностью движения система адаптивного круиз-контроля позволяет автомобилю двигаться на заданной скорости без нажатия педали акселератора. Когда система обнаруживает, что скорость движущегося впереди автомобиля меньше установленной скорости круиз-контроля,

## Кнопки управления

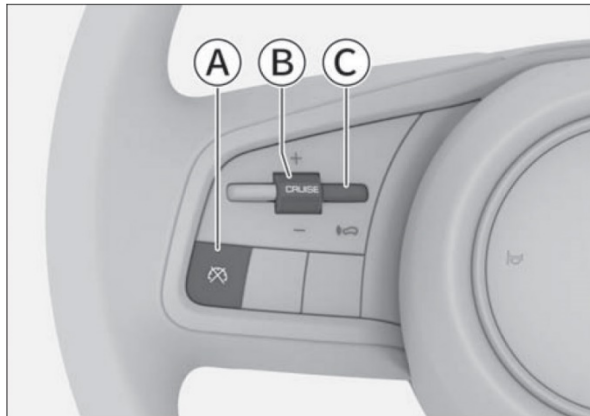

13CE102D62B8

- Ⓐ Кнопка выключения круиз-контроля
- Ⓑ Кнопка включения круиз-контроля  
Кнопка регулировки скорости круиз-контроля
- Ⓒ Кнопка регулировки дистанции

## Активация адаптивного круиз-контроля

### **i** Полезная информация

Условия активации адаптивного круиз-контроля:

- › Полностью закрыть все двери автомобиля.
- › Надлежащим образом пристегнуть ремень безопасности водителя.
- › Двигатель запущен, установлена передача D.
- › Включена электронная система стабилизации (ESC).
- › Стояночный тормоз не используется.
- › Скорость автомобиля менее 150 км/ч.
- › Выбран режим управления автомобилем STANDARD, ECONOM или SPORT.

1. Во время движения, когда выполнены условия для активации адаптивного круиз-контроля, загорается лампа индикатора адаптивного круиз-контроля (белого цвета)  на комбинированной приборной панели.
2. Нажмите кнопку [CRUISE] на левой стороне рулевого колеса, чтобы активировать систему адаптивного круиз-контроля. В это время на приборной панели загорится индикатор адаптивного круиз-контроля (зеленым цветом) .

### **i** Полезная информация

Значение минимальной заданной скорости для системы адаптивного круиз-контроля составляет 30 км/ч. Если скорость автомобиля ниже 30 км/ч, система устанавливает скорость круиз-контроля на 30 км/ч; если скорость автомобиля превышает 30 км/ч, система устанавливает скорость круиз-контроля на текущую скорость.

## Регулировка скорости круиз-контроля

Переключите кнопку [CRUISE] на левой стороне рулевого колеса вверх или вниз, чтобы настроить скорость круиз-контроля.

### **i** Полезная информация

Автомобиль набирает установленную скорость только при условии наличия свободной дороги впереди. В противном случае автомобиль следует за движущимся впереди транспортным средством на установленной дистанции.

## Настройка дистанции между автомобилями

Нажмите кнопку регулировки уровня расстояния  на левой стороне рулевого колеса, чтобы настроить уровень расстояния.

Данный параметр не является фиксированной величиной. Данный параметр изменяется в зависимости от скорости движения.

### **!** Внимание

- › Если автомобиль находится слишком близко к едущему впереди автомобилю и не может быть достаточно замедлен автоматически с помощью круиз-контроля, система укажет, что необходимо нажать на педаль тормоза, чтобы сохранить безопасную дистанцию. Однако по причине ограничений датчиков, система не всегда может своевременно отправлять запросы на передачу управления.
- › Слишком малая установленная дистанция может привести к несвоевременному реагированию при возникновении аварийных ситуаций; Вы всегда несете полную ответственность за установление разумной дистанции.
- › При движении по мокрой скользкой дороге необходимо выбирать дистанцию больше, чем при движении по сухой дороге.

## Отключение адаптивного круиз-контроля

Существует два способа отключения адаптивного круиз-контроля:

- › Нажмите на педаль тормоза.
- › Нажмите кнопку отключения круиз-контроля  на левой стороне рулевого колеса.

### Полезная информация

При следующих условиях адаптивный круиз-контроль автоматически отключается:

- › Скорость автомобиля превышает 155 км/ч.
- › Длительное нажатие на педаль акселератора ускоряет автомобиль.
- › Переключение на передачу N, R или P.
- › Отстегивание ремня безопасности водителя.
- › Открытие двери.
- › Включен стояночный тормоз.
- › Активирована антиблокировочная тормозная система.
- › Активирована система помощи при спуске по склону.
- › Активирована электронная система стабилизации (ESC).
- › Активирована противобуксовочная система.
- › Автомобиль откатывается назад.
- › Перегрев тормозных дисков.
- › Включен двигателя автомобиля.
- › Выбор режима вождения, отличного от стандартного, экономичного или спортивного.

## Возобновление работы адаптивного круиз-контроля

Во время движения нажмите и удерживайте кнопку [CRUISE] на левой стороне рулевого колеса в течение нескольких секунд, затем отпустите её, чтобы возобновить режим круиз-контроля.

### Полезная информация

После возобновления работы круиз-контроля система устанавливает среднюю между текущей и максимальной скоростью с предыдущей поездки в качестве текущей скорости круиз-контроля.

## Функция следования за транспортным средством

Данная функция позволяет автоматически следовать за движущимся впереди автомобилем в диапазоне скорости 0–150 км/ч.

В условиях пробок система будет вслед за автомобилем впереди снижать скорость вплоть до остановки. При этом:

- › Если движущийся впереди автомобиль возобновляет движение в течение 30 секунд, система автоматически продолжит следование за ним.
- › Если впереди идущий автомобиль не двигался в течение длительного времени (от 3 секунд до 3 минут), чтобы перезапустить систему нужно слегка нажать на педаль акселератора.
- › Если время остановки автомобиля впереди превысило 3 минуты, автоматически активируется стояночный тормоз.
- › Если водитель открыл дверь автомобиля или отстегнул ремень безопасности, автоматически активируется стояночный тормоз.

### Полезная информация

При отключении функции круиз-контроля функция следования автоматически отключается.

## Ограничения функции

### Внимание

Система адаптивного круиз-контроля может не предпринять меры по торможению в следующих ситуациях:

- › Впереди неожиданно вклинивается автомобиль.
- › Ваш автомобиль движется на высокой скорости, а другой автомобиль впереди движется на низкой скорости или стоит на месте.
- › Если по той же полосе движения движется встречный автомобиль.
- › Транспортные средства или предметы поперек проезжей части.
- › Присутствуют пешеходы, животные, дорожные заграждения, конусы, прицепы, специальные и малогабаритные транспортные средства (например, велосипеды, мотоциклы и т. д.).
- › Впереди движущийся автомобиль резко снизил скорость.
- › Хлопья снега, брызги или грязи от движущихся рядом транспортных средств мешают работе датчика.

- › В случае приподнятой передней части автомобиля по причине перегрузки багажного отделения или по иным причинам.
- › При повороте или сужении дороги.
- › При малых габаритах хвостовой части или большом дорожном просвете у впереди движущегося автомобиля.
- › В случае возникновения неустойчивости в работе рулевого колеса или по причине неустановившегося положения автомобиля на полосе движения.
- › При наличии дождя, снега, тумана, пыли и в иных неблагоприятных погодных условиях.
- › При движении по крутым склонам.

## Система интеллектуального круиз-контроля

### Общие сведения о системе

Работа системы интеллектуального круиз-контроля основана на адаптивном круиз-контроле. Когда датчик обнаруживает границу полосы движения, система позволяет водителю удерживать автомобиль в середине полосы движения и помогает водителю безопасно и легко управлять автомобилем.

### ⚠ Внимание

Система не может правильно действовать при любых условиях движения, погодных и дорожных условиях. Способность датчиков распознавать объекты при плохой освещенности (например, ночью, в пасмурную погоду), при быстрых изменениях освещенности (например, при въезде и выезде из туннеля), при наличии больших теней на поверхности (объекты, элементы ландшафта, проецируемые на дорогу) ограничена, поэтому система не может заменить водителя при оценке дорожных условий. Водитель в любом случае несет ответственность за безопасность автомобиля, должен осторожно управлять им и соблюдать соответствующие требования законодательства и правила дорожного движения.

### i Полезная информация

При использовании системы интеллектуального круиз-контроля водитель должен держать руки на рулевом колесе и следить за дорожной ситуацией. Если водитель долго не держит руки на рулевом колесе, система подаст звуковой сигнал, предупреждая водителя о необходимости взять на себя управление автомобилем. Если

водитель не успеет вовремя взять управление на себя, система выполнит экстренную остановку на текущей полосе движения. Процедура экстренной остановки: включаются лампы аварийной сигнализации, автомобиль медленно останавливается, передача переключается в положение P, активируется стояночный тормоз.

### Кнопки управления

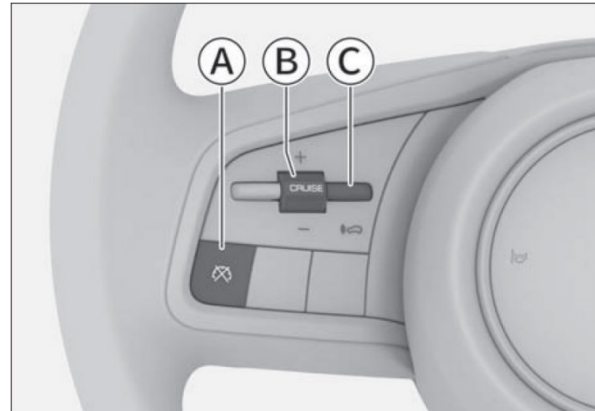

13CE102D62B8

- Ⓐ Кнопка выключения круиз-контроля
- Ⓑ Кнопка включения круиз-контроля  
Кнопка регулировки скорости круиз-контроля
- Ⓒ Кнопка регулирования дистанции



### Активация интеллектуального круиз-контроля

### ⚠ Внимание

Условия активации интеллектуального круиз-контроля:

- › Полностью закрыть все двери автомобиля.
- › Надлежащим образом пристегнуть ремень безопасности водителя.
- › Двигатель запущен, установлена передача D.
- › Включена электронная система стабилизации (ESC).
- › Стояночный тормоз не используется.
- › Система обнаруживает линии полос дорожной разметки, либо, при движении со скоростью ниже 60 км/ч, обнаруживает движущиеся впереди автомобиля.
- › Скорость автомобиля менее 150 км/ч.
- › Выбран режим управления автомобилем Стандартный, Экономичный или Спорт.

Если не выполняются указанные условия и система отключается, водитель должен немедленно взять на себя управление педалями тормоза и акселератора, а также рулевым колесом, чтобы контролировать скорость и направление движения автомобиля.

1. Если во время движения выполняются условия для включения режима интеллектуального круиз-контроля, на приборной панели загорается индикатор режима интеллектуального круиз-контроля (белого цвета) .
2. Последовательно дважды нажмите кнопку [CRUISE] на левой стороне рулевого колеса, чтобы активировать систему интеллектуального круиз-контроля. При этом на приборной панели загорится индикатор интеллектуального круиз-контроля (зеленым цветом) .

## Полезная информация

Минимальное заданное значение скорости для системы интеллектуального круиз-контроля составляет 30 км/ч. Если скорость автомобиля ниже 30 км/ч, система устанавливает скорость круиз-контроля на 30 км/ч; если скорость автомобиля превышает 30 км/ч, система устанавливает скорость круиз-контроля на текущую скорость.

## Регулировка скорости круиз-контроля

Переключите кнопку [CRUISE] на левой стороне рулевого колеса вверх или вниз, чтобы настроить скорость круиз-контроля.

## Полезная информация

Автомобиль набирает установленную скорость только при условии наличия свободной дороги впереди. В противном случае автомобиль следует за движущимся впереди транспортным средством на установленной дистанции.

## Настройка дистанции между автомобилями

Нажмите кнопку регулировки уровня расстояния  на левой стороне рулевого колеса, чтобы настроить уровень расстояния.

Данный параметр не является фиксированной величиной. Данный параметр изменяется в зависимости от скорости движения.

## Внимание

- › Если автомобиль находится слишком близко к едущему впереди автомобилю и не может быть достаточно замедлен автоматически с помощью круиз-контроля, система укажет, что необходимо нажать на педаль тормоза, чтобы сохранить безопасную дистанцию. Однако по причине ограничений датчиков, система не всегда может своевременно отправлять запросы на передачу управления.
- › Слишком малая установленная дистанция может привести к несвоевременному реагированию при возникновении аварийных ситуаций, Вы несете полную ответственность за установление разумной дистанции.
- › При движении по мокрой скользкой дороге необходимо выбирать большую дистанцию, чем при движении по сухой трассе.

## Отключение интеллектуального круиз-контроля

Существует два способа отключения интеллектуального круиз-контроля

- › Нажмите на педаль тормоза.
- › Нажмите кнопку отключения круиз-контроля  на левой стороне рулевого колеса.

## Внимание

После отключения интеллектуального круиз-контроля автомобиль не будет управляться системой круиз-контроля. Водитель должен немедленно взять на себя управление рулевым колесом, педалью акселератора и педалью тормоза, чтобы избежать возникновения опасной ситуации.

## Полезная информация

Функция интеллектуального круиз-контроля автоматически отключается в следующих ситуациях:

- › Скорость автомобиля превышает 155 км/ч.
- › Длительное нажатие на педаль акселератора ускоряет автомобиль.
- › Отключение круиз-контроля более 5 минут.
- › Переключение на передачу N, R или P.
- › Отстегивание ремня безопасности водителя.
- › Открытие двери.
- › Включение стояночного тормоза.



- › Активирована антиблокировочная тормозная система.
- › Активирована система помощи при спуске по склону.
- › Активирована электронная система стабилизации (ESC).
- › Активирована противобуксовочная система.
- › Автомобиль откатывается назад.
- › Перегрев тормозных дисков.
- › Выключение двигателя автомобиля.
- › Выбор режима вождения, отличного от стандартного, экономичного или спортивного.

## **i** Полезная информация

Если водитель прикладывает большое усилие к рулевому колесу или поворачивает его в противоположном направлении, он временно перехватывает управление рулевым колесом, функция интеллектуального круиз-контроля в поперечном направлении временно блокируется, выполняется только продольное управление, и управление переходит в режим адаптивного круиз-контроля. После того как водитель прекратит управление рулевым колесом, система интеллектуального круиз-контроля автоматически активируется снова.

## Восстановление заданной круиз-контролем скорости

Во время нажмите и удерживайте кнопку [CRUISE] на левой стороне рулевого колеса в течение нескольких секунд, затем отпустите её, чтобы восстановить предыдущую установленную скорость круиз-контроля.

## **i** Полезная информация

После возобновления работы круиз-контроля система устанавливает среднюю между текущей и максимальной скоростью с предыдущей поездки в качестве текущей скорости круиз-контроля.

## Ограничения функции

### **!** Внимание

При определенных обстоятельствах функция интеллектуального круиз-контроля может не работать или работать некорректно.

- › Если отсутствуют линии дорожной разметки или если линии дорожной разметки с обеих сторон являются нечеткими, линии разграничения полос являются нестандартными или чем-либо скрыты.
- › Если на дорожном полотне имеются объекты, которые препятствуют распознаванию разметки (например, лужи, трещины, колеи, текстовые отметки, выступы и впадины).
- › При низкой видимости (в дождливую или снежную погоду, в туман, в темное время суток и пр.).
- › Если автомобиль подвергается воздействию сильного бокового ветра.
- › При слиянии или расхождении полос, а также нечетком разделении полос, например, на перекрестках, съездах с автомагистрали, в зонах ожидания и т. д.
- › Если на камеру попадает яркий свет при резком изменении интенсивности освещения.
- › Если ветровое стекло вокруг камеры загрязнено, обледенело, повреждено или закрыто чем-либо.
- › Вождение на крутых поворотах или узких дорогах.
- › При слишком сильном сближении с движущимся впереди автомобилем и в результате создания помех для камеры.

### **!** Внимание

Система круиз-контроля может не предпринять меры по торможению в следующих ситуациях:

- › Впереди неожиданно возникает другой автомобиль
- › Автомобили,двигающиеся сбоку или навстречу, а также неподвижные илидвигающиеся с низкой скоростью.
- › По той же полосе движения движется встречный автомобиль.
- › Транспортные средства или предметы поперек проезжей части.

- › Присутствуют пешеходы, животные, дорожные заграждения, конусы, прицепы, специальные и малогабаритные транспортные средства (например, велосипеды, мотоциклы и т. д.).
- › Движущийся впереди автомобиль резко снизил скорость.
- › Хлопья снега, брызги или грязи от движущихся рядом транспортных средств препятствуют корректной работе датчиков.
- › В случае приподнятой передней части автомобиля по причине перегрузки багажного отделения или по иным причинам.
- › При повороте или сужении дороги.
- › При малых габаритах хвостовой части или большом дорожном просвете у впереди движущегося автомобиля.
- › В случае, если возникает нестабильность в работе рулевого колеса или неустановившееся положение Вашего автомобиля на полосе движения.
- › При наличии дождя, снега, тумана, пыли и в иных неблагоприятных погодных условиях.
- › При движении по крутым склонам.

## Ограничитель скорости

### Общие сведения о системе

Ограничитель скорости предназначена для случаев, когда автомобиль движется на участке с ограничением скорости. Если установлено ограничение максимальной скорости, система будет ограничивать скорость движущегося автомобиля и удерживать ее ниже установленной максимальной скорости, чтобы избежать штрафов за ее превышение.

#### **⚠** Внимание

- › Ограничитель скорости является лишь вспомогательным средством, и в любом случае водитель несет ответственность за безопасность автомобиля и всегда должен быть сосредоточен на осторожном вождении.
- › Если функция ограничителя скорости не используется, выключите ее во избежание ее случайного срабатывания.

#### **i** Полезная информация

При движении вниз по склону скорость автомобиля может увеличиться и превысить верхний предел, поэтому при необходимости нажмите на педаль тормоза для снижения скорости.

## Кнопки управления

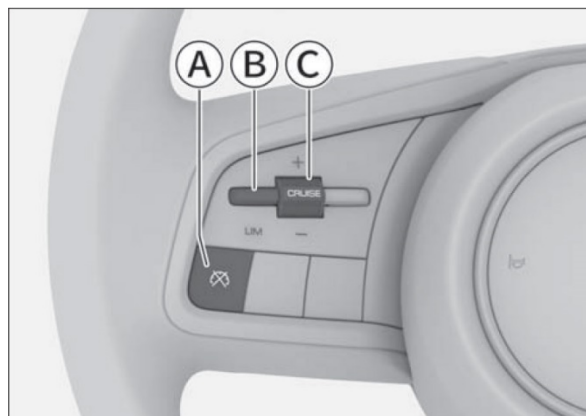

44D1237332C0

- Ⓐ Кнопка разблокировки ограничения скорости
  - Ⓑ Кнопка активного ограничения скорости
  - Ⓒ Кнопка включения ограничения скорости
- Кнопка регулировки ограничения скорости

## Включение активного ограничения скорости

Нажмите кнопку [LIM] на левой стороне рулевого колеса, чтобы включить функцию самостоятельного ограничения скорости.

Когда функция активного ограничения скорости включена, на приборной панели загорается  индикатор активного ограничения скорости (желтый).

#### **i** Полезная информация

При включении функции активного ограничения скорости функция адаптивного круиз-контроля или интеллектуального круиз-контроля автоматически отключается.

## Активация ограничителя скорости

Нажмите кнопку [CRUISE] на левой стороне рулевого колеса, чтобы активировать функцию самостоятельного ограничения скорости.  В этот момент на приборной панели рядом с индикатором активного ограничения скорости (желтым цветом) будет отображаться установленный верхний предел скорости.

#### **i** Полезная информация

Минимальная скорость, устанавливаемая для функции активного ограничения скорости, составляет 30 км/ч.

- › Когда скорость автомобиля будет меньше 30 км/ч, система по умолчанию принимает значение 30 км/ч в качестве исходного предела скорости.
- › Когда скорость автомобиля превышает 30 км/ч, система использует текущую скорость автомобиля в качестве исходного предела скорости.

## Регулировка заданной скорости

Переключите кнопку [CRUISE] на левой стороне рулевого колеса вверх или вниз, чтобы отрегулировать установленный верхний предел скорости.

## Временное превышение установленной скорости

Если требуется временно превысить заданный предел скорости, сильно нажмите на педаль акселератора. Когда скорость превысит заданный предел, значение предела, отображаемое на приборной панели, начнет мигать, и это будет сопровождаться звуковым сигналом в течение некоторого времени.

Когда скорость автомобиля опускается ниже предельной скорости, предупреждающее сообщение отменяется, и функция активного ограничения скорости возвращается в нормальный режим.

## Временное отключение заданной скорости

Нажатие на кнопку снятия ограничения скорости  слева от рулевого колеса временно отменяет установленную предельную скорость.

После временного снятия установленной предельной скорости функция активного ограничения скорости остается активной, и  лампа индикатора активного ограничения скорости (желтого цвета) на приборной панели остается включенной.

## Восстановление заданной скорости

После временного отключения установленного верхнего предела скорости функция активного ограничения скорости не выключена.

- › Если перед временной разблокировкой текущая скорость автомобиля ниже верхней предельной скорости, переведите кнопку [CRUISE] в положение [+] для возврата к верхней предельной скорости перед разблокировкой.
- › Если перед временной разблокировкой текущая скорость автомобиля выше верхней предельной скорости, переведите кнопку [CRUISE] в положение [+], чтобы установить текущую скорость автомобиля в качестве верхней предельной скорости.

## Отключение активного ограничения скорости

Нажмите кнопку [LIM] на левой стороне рулевого колеса, чтобы отключить функцию активного ограничения скорости и удалить установленный верхний предел скорости.  При этом индикатор активного ограничения скорости на приборной панели (желтый) погаснет.

## Описание системы

Система мониторинга давления в шинах (TPMS) в реальном времени отслеживает давление в шинах и их температуру. При отклонении от нормальных параметров она подает сигнал, информируя водителя, что необходимо принять соответствующие меры, и таким образом предупреждает аварию.



### **Внимание**

- › Если замененная шина является неоригинальной, система TPMS может работать некорректно.
- › При установке цепей противоскольжения или колесных чехлов система может работать некорректно.
- › Работа системы может быть нарушена из-за радиопомех.
- › После замены или перестановки шины запустите двигатель и двигайтесь на автомобиле со скоростью выше 30 км/ч около 9 минут. Система контроля давления в шинах будет настроена автоматически. Если в течение 9 минут давление в шинах не отображается или отображается ошибочно, немедленно обратитесь в сервисный центр для переустановки TPMS.

### **Полезная информация**

- › Система TPMS не отменяет необходимости в регулярном обслуживании шин. Даже если она не подает предупреждающих сигналов, следует регулярно проверять шины и давление в них.
- › На давление воздуха в шинах влияют нагрев при движении, состояние окружающей среды и длительность движения. Обычно оно колеблется на уровне 30 кПа, это нормальное явление.

## Функция контроля

1. Нажмите кнопку  на рулевом колесе, чтобы переключить управление кнопками на приборную панель. Если на панели загорается индикатор  (зеленый), то означает, что кнопки на правой стороне рулевого колеса используются для управления приборной панелью.

2. Нажмите кнопку < Влево или Вправо > для просмотра данных о вождении. Затем поверните ручку [OK] вверх или вниз, чтобы переключиться на экран контроля давления в шинах и просмотреть информацию о давлении и температуре во всех четырех шинах.

## Функция предупреждения

При слишком низком давлении в шинах или слишком высокой температуре на приборной панели появляются следующие предупреждения:

- › На экран информационного центра всплывает предупреждающее окно, на котором шина с ненормальными температурой/давлением окрашена в красный цвет, а также раздается звуковой предупреждающий сигнал.
- › На приборной панели загорается (!) сигнальная лампа системы контроля давления в шинах.

Если предупреждение системы TPMS поступило во время движения, не совершайте резких поворотов и резкого торможения. Снизьте скорость, войдите в безопасную зону, как можно скорее остановите автомобиль и обратитесь в сервисный центр для устранения неисправности.

## Система звуковых подсказок (AVAS)

---

Система звуковых уведомлений может включать звуковые сигналы, когда автомобиль движется на электрическом двигателе с низкой скоростью (менее 30 км/ч), чтобы предупредить пешеходов и другие автомобили, повышая безопасность движения.

Система звукового оповещения включается по умолчанию каждый раз, когда Вы заводите автомобиль. Для того, чтобы настроить тип звукового сигнала предупреждения, на дисплее мультимедийной системы выберите [Автомобиль] → [Вождение] → [Предупреждающий звук для пешеходов].

### **Внимание**

Не отключайте систему звукового оповещения в местах, где могут находиться пешеходы. В противном случае, пешеходы не услышат звуковые сигналы от системы предупреждения и могут не заметить приближающийся автомобиль, что может привести к дорожно-транспортным происшествиям, влекущим за собой серьезные травмы или даже смерть.

## Описание системы

Система контроля усталости водителя непрерывно отслеживает действия водителя по управлению автомобилем и таким образом определяет степень усталости водителя. Если система определила, что водитель устал, раздается звуковой сигнал, и на дисплее появляется предупреждение о том, что водителю следует соблюдать осторожность.

### Предупреждение

- › Не водите в состоянии усталости.
- › В случае длительных поездок обязательно планируйте перерывы для отдыха.
- › Водитель несет полную ответственность за то, чтобы его состояние не мешало нормальному вождению.
- › Напоминание об усталости является вспомогательной функцией. Система не всегда способна правильно определить степень усталости водителя. В некоторых случаях система может принять нормальные действия за признаки усталости.

## Способ использования

С помощью мультимедийного дисплея [Автомобиль] → [Вождение] → [Напоминание об усталости за рулем] можно включить или функцию контроля усталости водителя.

Функция включается, если водитель пристегнут ремнем безопасности и автомобиль движется со скоростью более 70 км/ч не менее 1 минуты.

Если скорость автомобиля превышает 65 км/ч, а время непрерывного движения достигает 4 часов, на дисплее появляется предупреждение [Рекомендуется сделать перерыв], сопровождаемое звуковым сигналом.

### Предупреждение

- › Система контроля усталости водителя не работает при включенном круиз-контроле.
- › Данная функция никак не ограничивает время вождения. В случае длительных поездок обязательно спланируйте перерывы для отдыха.
- › В некоторых случаях усталость водителя не влияет на его способность управлять автомобилем. В этом случае система может не выдать никакого предупреждения. По этой причине, если водитель начинает ощущать признаки усталости, необходимо остановиться и как следует отдохнуть, даже если система не подает предупреждений.

## Описание системы

Проекционный дисплей (HUD) обеспечивает проецирование соответствующей информации на область, находящуюся в пределах поля зрения водителя. При использовании этой системы водитель может, не опуская головы, получать информацию во время вождения, что позволяет не отвлекаться от дороги. В таком режиме отсутствует необходимость смены угла обзора, при переводе взгляда с дороги на приборы, что защищает глаза водителя от утомления.

### Полезная информация

- › При определенных погодных условиях (дождь, снег, сильный солнечный свет) проекционный дисплей HUD может быть нечетким или отображать информацию с помехами.
- › Некоторые солнцезащитные очки могут исказить считываемую информацию.

## Способ использования

После запуска автомобиля можно настроить соответствующие функции системы проекционного дисплея. Для этого на дисплее мультимедийной системы выберите [Автомобиль] → [Салон] → [Проекционный дисплей].

- › [Проекционный дисплей (HUD)]: Можно включить или выключить HUD.
- › [Яркость]: Можно настроить яркость проекции HUD.
- › [Высота]: Можно настроить высоту проекции HUD.
- › [Наклон]: Можно настроить угол проекции HUD.
- › [Настройка проекционного дисплея на руле]: Можно отрегулировать высоту, угол и яркость проекции HUD с помощью кнопок на рулевом колесе.
- › [Отображаемая информация]: Можно настроить содержание проекции HUD.
- › [Стиль отображения]: Если установить значение [Контрастный], можно усилить проекционный эффект HUD при движении автомобиля в снежную погоду и в других условиях.

### Внимание

Не рекомендуется наносить пленку на переднее ветровое стекло, пленка влияет на проекцию HUD, если Вы чувствуете, что проекция HUD становится размытой после нанесения пленки, рекомендуется удалить пленку.

### Полезная информация

В зависимости от комплектации автомобиля пункты настройки HUD на дисплее мультимедийной системы могут немного отличаться. Ориентируйтесь на фактическую комплектацию Вашего автомобиля.

## Меры предосторожности при использовании систем безопасности

### Безопасность движения

Не пренебрегайте правилами безопасного вождения по причине того, что автомобиль оснащен системами безопасности.

Необходимо на протяжении всей поездки контролировать скорость и манеру вождения в соответствии с условиями видимости, погодой, состоянием дорожного покрытия, транспортной ситуацией.

### Переоборудование

Переоборудование подвески и использование шин или колес, отличных от указанных, влияет на работу систем безопасности и может привести к их сбою.

### Шумы и вибрация

- › Во время работы некоторых вспомогательных систем (например, антиблокировочной тормозной системы) может возникать вибрация и слышаться звук работы электрооборудования. Это не свидетельствует о неполадках.
- › После запуска двигателя от аккумуляторной батареи другого автомобиля при низком уровне заряда аккумуляторной батареи двигатель может работать нестабильно, а также могут загореться индикаторы антиблокировочной тормозной системы или электронной системы контроля устойчивости. Это связано с пониженным напряжением аккумуляторной батареи и не указывает на наличие неисправностей в этих системах.

### Антиблокировочная тормозная система

При экстренном торможении или торможении на мокрой поверхности антиблокировочная тормозная система (ABS) предотвращает блокировку колес, помогая контролировать управление автомобилем.

#### Внимание

При экстренном торможении не нажимайте на педаль тормоза несколько раз с малым усилием. Это приведет к увеличению тормозного пути.

Система ABS разработана не для уменьшения тормозного пути. В ниже перечисленных ситуациях тормозной путь Вашего автомобиля может быть длиннее по сравнению с автомобилями без системы ABS. Поддерживайте достаточную дистанцию до впереди идущего автомобиля:

- › При движении по грязи, песку или снегу.
- › При движении с цепями противоскольжения.
- › При движении по ухабистой дороге;
- › При движении по дороге с выбоинами или неровной дороге.

В следующих случаях система ABS может работать неэффективно:

- › При плохом сцеплении шин (например, при использовании чрезмерно изношенных шин на заснеженной дороге).
- › При движении на высокой скорости по мокрой дороге.

### Электронная система распределения тормозных усилий

Электронная система распределения тормозных усилий (EBD) автоматически распределяет тормозное усилие между передними и задними колесами, повышая эффективность торможения, а также помогая системе ABS обеспечивать стабильность автомобиля при торможении.

### Система помощи при экстренном торможении

Резкое нажатие педали тормоза может активировать систему помощи при экстренном торможении, которая увеличит эффективность торможения и сократит тормозной путь.

### Электронная система стабилизации

Электронная система стабилизации (ESC) снижает риск заносов и в некоторых условиях притормаживает отдельные колеса, повышая устойчивость движения.

Во время работы электронной системы стабилизации (ESC)  на приборной панели мигает соответствующий индикатор. В это время следует соблюдать особую осторожность.

#### Полезная информация

В обычных условиях система ESC должна быть всегда включена. Ее выключение допускается в следующих исключительных случаях:

- › При движении с цепями противоскольжения.
- › При движении по рыхлому грунту или глубокому снегу.
- › Когда автомобиль застрял и его необходимо освободить.

Вне этих ситуаций следует незамедлительно включить систему ESC.



## Выключение и включение

Для того, чтобы включить или выключить электронную систему стабилизации устойчивости, на дисплее мультимедийной системы выберите [Автомобиль] → [Вождение] → [Система стабилизации (ESC)].

Индикатор отключения  электронной системы стабилизации на приборной панели загорается, указывая на то, что электронная система стабилизации выключена.

### Полезная информация

В следующих случаях система ESC включается автоматически:

- › При каждом запуске двигателя.
- › при скорости более 135 км/ч.

## Противобуксовочная система

При начале движения или ускорении на скользком дорожном покрытии противобуксовочная система (TCS) помогает сохранить силу тяги и предотвращает пробуксовку ведущих колес.

## Система предотвращения опрокидывания

Во время прохождения поворота система предотвращения опрокидывания (RMI) осуществляет контроль движения и оценивает риск опрокидывания автомобиля. При наличии данного риска система замедляет одно или несколько колес, чтобы предотвратить опрокидывание.

## Система смягчения вторичного столкновения

Система смягчения вторичного столкновения (SCM) позволяет автоматически тормозить автомобиль после первого столкновения (детонация подушки безопасности), чтобы снизить скорость или остановить автомобиль, тем самым снизив вероятность вторичного столкновения и степень травмы.

## Системы помощи при трогании на подъеме

При трогании на подъеме, после отпущения педали тормоза система помощи при трогании на подъеме (HHC) будет удерживать давление в тормозной системе еще около двух секунд, предотвращая откат автомобиля.

### Внимание

Если крутизна склона превышает 30°, при трогании автомобиль может откатиться назад. Поэтому не следует чрезмерно полагаться на систему HHC. Соблюдайте правила безопасности движения.

## Система помощи при спуске



Система помощи при спуске (HDC) выполняет торможение при движении вниз по склону, обеспечивая безопасное и ровное движение.

### Внимание

- › Система HDC является вспомогательной. Водитель в любом случае несет ответственность за безопасность автомобиля и должен постоянно следить за обстановкой на дороге.
- › Если склон слишком крутой, система HDC может не обеспечивать поддержание равномерного спуска. В таком случае контролируйте движение при помощи педали тормоза.

## Выключение и включение

После запуска автомобиля включить или выключить систему помощи при движении на спуске можно на дисплее мультимедийной системы, выбрав [Автомобиль] → [Вождение] → [Система помощи при спуске].

- › После включения HDC на приборной панели  загорается световой индикатор контроля спуска со склона.
- › После отключения HDC световой индикатор контроля спуска  со склона на приборной панели гаснет.
- › При работающей HDC  световой индикатор контроля спуска со склона на приборной панели мигает.

### Полезная информация

- › После включения системы HDC скорость по-прежнему можно регулировать нажатием на педали акселератора или тормоза.
- › Если скорость автомобиля превышает 60 км/ч, система HDC автоматически выключится.

## Вспомогательная система динамической стабилизации направления движения

Когда разность коэффициентов сцепления левого и правого колес сравнительно велика (например, при движении по льду, снегу, скользкой дороге), в случае экстренного торможения или ускорения система динамической стабилизации (DST) автоматически отрегулирует угол вращения рулевого колеса на основании скоростной разницы колес одной оси, чтобы скорректировать направление движения автомобиля.

Для того, чтобы включить или выключить динамическое рулевое управление, на дисплее мультимедийной системы выберите [Автомобиль] → [Вождение] → [Система динамической стабилизации (DST)].

### Полезная информация

Функцию DST можно использовать только при включенной электронной системе стабилизации.

### Внимание

- › Вспомогательная система динамической стабилизации направления движения представляет собой вспомогательный инструмент. Она не может оценивать обстановку на дороге вместо водителя и тем более не может управлять автомобилем вместо него. Водитель в любом случае несет ответственность за безопасность автомобиля, должен сохранять концентрацию и управлять автомобилем с осторожностью.
- › Вспомогательная система динамической стабилизации направления движения может автоматически регулировать угол вращения рулевого колеса в ограниченном диапазоне. Водитель должен активно управлять рулевым колесом в соответствии с фактической ситуацией, чтобы обеспечить требуемое направление движения.

## Система электроусилителя рулевого управления

Система усилителя рулевого управления отслеживает скорость движения и в реальном времени регулирует степень усилия рулевого управления, обеспечивая легкое и стабильное управление рулевым колесом и повышая безопасность движения.

## Уведомления

Система снижения токсичности отработавших газов

Запрещается переоборудовать двигатель и какие-либо компоненты системы снижения токсичности отработавших газов.

## Датчик кислорода

Датчик кислорода измеряет концентрацию кислорода в выхлопных газах и направляет эту информацию в электронный блок управления, помогая двигателю регулировать соотношение воздух/топливо. Таким образом достигается максимальная эффективность сгорания топлива, снижается содержание угарного газа, углеводородов и оксинитридов в выхлопных газах.

## Каталитический нейтрализатор

Каталитический нейтрализатор является важнейшим устройством внешней очистки, установленным в выхлопной системе. Внутри него содержатся нейтрализатор благородного металла, который посредством реакций окисления и восстановления преобразует вредные угарный газ, углеводороды и окиси азота в безвредные углекислый газ, водяной пар и азот.

Если каталитический нейтрализатор используется надлежащим образом, то он не требует обслуживания, поэтому снимать его не требуется. Если требуется его замена, обратитесь в сервисный центр.

### Внимание

Во избежание повреждения каталитического нейтрализатора соблюдайте следующие меры предосторожности:

- › Не используйте этилированный бензин и бензин с чрезмерной концентрацией марганца и серы.
- › Не водите автомобиль при крайне низком уровне топлива. Это может затруднить работу двигателя (он будет работать нестабильно или не на полной мощности), что приведет к повреждению нейтрализатора.
- › Запрещается продолжительная работа двигателя на высоких оборотах (5 минут и дольше).
- › Не продолжайте движение при признаках неисправности двигателя (например, при неровной работе или снижении мощности двигателя).
- › Не запускайте двигатель без свечей зажигания.
- › Не запускайте двигатель, толкая или буксируя автомобиль.

- › Запрещается заливать избыточное количество моторного масла.
- › Избегайте ударов по нейтрализатору.

## Устройство рециркуляции отработавших газов

Устройство рециркуляции выхлопных газов направляет часть газов из выхлопной трубы во впускной коллектор. После смешивания со свежим воздухом газы поступают в цилиндры, где сгорают. Таким образом обеспечивается рециркуляция выхлопных газов, что позволяет эффективно снизить объем выброса оксидов азота.

## Турбокомпрессор

Турбокомпрессор снижает расход топлива, повышает мощность и крутящий момент двигателя, снижает количество вредных веществ, таких как сажа и оксиды азота, в выхлопных газах.

## Система контроля паров топлива

При нормальной работе систем автомобиля система контроля паров топлива направляет пары топлива в двигатель для сгорания, предотвращая их попадание в атмосферу.

## Система рециркуляции картерных газов

Система рециркуляции картерных газов направляет смесь газов из картера (несгоревшие пары топлива, водяной пар, отработавшие газы) по патрубку к впускному коллектору, возвращая их для сгорания в цилиндрах двигателя. Таким образом снижается количество выхлопных газов и повышается экономичность двигателя.

## Система диагностики автомобиля

Индикатор неисправности двигателя является частью системы диагностики автомобиля.

Электронный блок управления двигателем, оборудованный бортовой системой диагностики, сохраняет информацию обо всех неисправностях (в первую очередь, об ошибках, связанных с выбросом отработавших газов). Отсоединение провода от аккумуляторной батареи приведет к удалению этих данных, в результате чего быстрая диагностика будет невозможна. Поэтому во время поиска причины, по которой сработал индикатор неисправности двигателя, не отсоединяйте провод от аккумуляторной батареи.

Во время диагностики системы контроля испарения топлива запорный клапан угольного адсорбера в задней части автомобиля может издавать стук. Это является нормой.

## Описание системы

Система управления питанием способна отслеживать энергопотребление различного электрооборудования автомобиля и оптимально распределять его, чтобы улучшить характеристики запуска автомобиля и продлить срок службы аккумуляторной батареи. Система управления питанием включает, главным образом, следующие функции:

- › **Контроль состояния аккумуляторной батареи**  
Постоянный контроль напряжения, тока и температуры аккумуляторной батареи с помощью датчиков. На основании этого рассчитывается текущий оставшийся заряд и состояние батареи.
- › **Управление питанием в спящем режиме**  
Постоянный контроль энергопотребления различного электрооборудования во время стоянки автомобиля. Согласно информации мониторинга аккумуляторной батареи, последовательно отключается ненужное электрооборудование, чтобы избежать большой разрядки аккумулятора и обеспечить запуск автомобиля.
- › **Интеллектуальная зарядка**  
Во время длительной стоянки автомобиля система непрерывно контролирует энергопотребление каждого устройства, использующего электроэнергию, и если система обнаруживает недостаток заряда батареи, она автоматически регулирует зарядку батареи, чтобы обеспечить запуск автомобиля.
- › **Управление питанием неподвижного автомобиля**  
Постоянный контроль энергопотребления различного электрооборудования во время остановки автомобиля. Согласно информации мониторинга аккумуляторной батареи, последовательно отключается неиспользуемое электрооборудование, чтобы избежать существенной разрядки аккумулятора и обеспечить исправность автомобиля при запуске.
- › **Управление питанием во время движения**  
Постоянный контроль энергопотребления различного электрооборудования во время движения и оптимальное распределение энергии, поступающей от преобразователя постоянного тока, между различным электрооборудованием автомобиля. Когда выходная мощность батареи превышает потребности электроприборов, система динамического управления питанием регулирует это и подает энергию обратно в батарею, чтобы достичь оптимального уровня ее заряда.

## **i** Полезная информация

Система управления питанием не может выходить за рамки физических законов. Необходимо учитывать, что мощность и срок службы аккумуляторной батареи ограничены.

## Информация, обязательная к ознакомлению

Система управления питанием уделяет приоритетное внимание обеспечению запуска автомобиля. При коротких поездках, городском движении и езде в холодных условиях энергопотребление увеличивается, а способность аккумулятора к подаче энергии ограничена.

Если автомобиль не заведен, использование электрооборудования в это время непосредственно разряжает батарею, поскольку генератор не в состоянии обеспечить электрическую энергию для пополнения заряда батареи.

В таком случае можно обнаружить, что система управления питанием работает, чтобы контролировать распределение мощности.

- › При длительной стоянке автомобиля

Если Вы не водите автомобиль в течение нескольких дней или недель, когда система управления электропитанием обнаруживает, что уровень заряда аккумулятора слишком низок, она управляет зарядом от аккумулятора к батарее. Если по каким-то причинам, например, при низком уровне заряда аккумулятора, невозможно зарядить батарею, система управления электропитанием постепенно отключает или снижает энергопотребление электрического оборудования, что позволяет снизить расход энергии и способствует более длительному сохранению пусковых характеристик автомобиля.

После длительной стоянки автомобиля некоторые удобные функции (например, дистанционное отпирание, функция управления через приложение мобильного телефона и т. д.) могут быть недоступны. После запуска двигателя такие функции будут восстановлены.

- › Когда автомобиль не заведен

Прослушивание радио или использование прочих функций мультимедийной системы при выключенном двигателе приводит к разряду аккумуляторной батареи.

Если потребление энергии аккумуляторной батареей влияет на запуск двигателя, на мультимедийном дисплее или на приборной панели появится соответствующее сообщение. В таком случае для продолжения использования функций мультимедийной системы необходимо завести двигатель автомобиля.



# 4

## Приборная панель и центральный дисплей

---

Приборная панель .....	92
Центральный дисплей .....	99

## Общие сведения о приборной панели

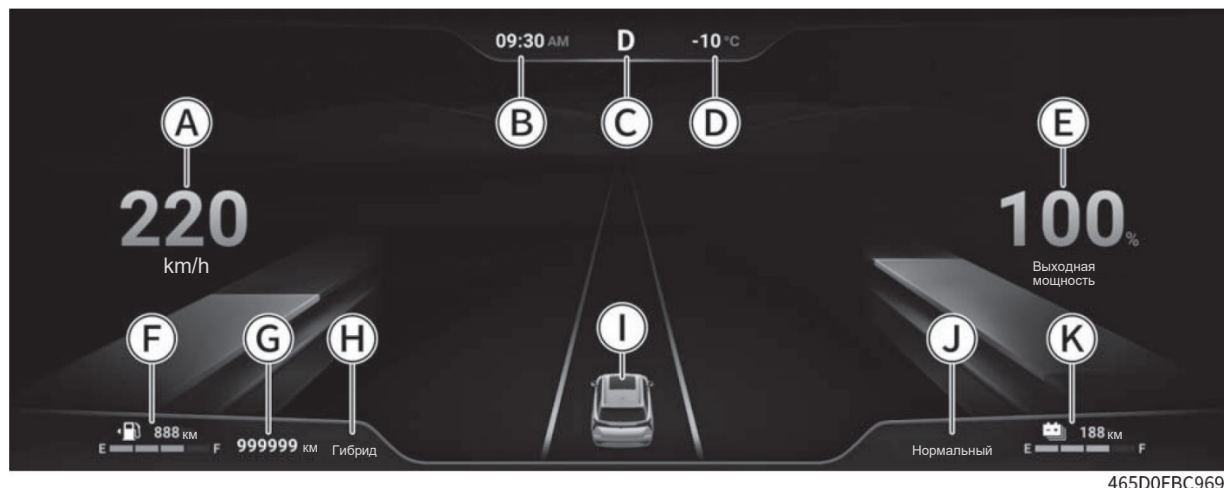

- Ⓐ Спидометр
- Ⓑ Цифровые часы
- Ⓒ Отображение передачи
- Ⓓ Температура окружающей среды
- Ⓔ Пользовательская информация
- Ⓕ Индикатор уровня топлива
- Ⓖ Счетчик общего пробега
- Ⓗ Режим питания
- Ⓙ Дисплей интеллектуальных систем помощи водителю
- Ⓚ Режимы вождения
- Ⓛ Индикатор заряда батареи

### **i** Полезная информация

Данные на рисунке приведены только для примера, пожалуйста, обратитесь к реальному автомобильному дисплею.

### Спидометр

Показывает текущую скорость движения.

### Индикатор уровня топлива

Отображает приблизительное количество топлива, оставшегося в топливном баке, и дальность хода.

### **i** Полезная информация

- › Длительное движение автомобиля по склону или поворот вызывают перемещения топлива внутри бака, поэтому показатели могут быть нестабильными.
- › Дальность хода зависит от манеры вождения и дорожных условий.
- › Если на приборной панели горит индикатор низкого уровня топлива , это означает, что автомобиль может преодолеть еще некоторое расстояние, но требуется заправка топлива.

### Пользовательская информация

Тип отображаемой здесь информации можно настроить по своему усмотрению.

### Индикатор заряда

Отображает приблизительный остаток заряда в блоке питания и соответствующую дальность хода.

### **⚠** Внимание

Дальность хода зависит от манеры вождения и дорожных условий.

## Управление приборами

### Кнопки управления



C1D2D9A66319

### Переключение управления приборной панелью /мультимедиа

Нажмите кнопку  переключения, чтобы изменить функцию кнопок на рулевом колесе между управлением приборной панелью и управлением мультимедиа.

Индикатор управления рулевым колесом на приборной панели  горит зеленым, указывая на то, что кнопки на рулевом колесе находятся в режиме управления приборной панелью.

#### Полезная информация

Чтобы управлять приборной панелью, сначала убедитесь, что кнопки на рулевом колесе находятся в режиме управления приборной панелью.

### Скрытие предупреждений

Нажмите кнопку [OK], чтобы скрыть отображаемые в настоящий момент важные предупреждения.

Длительное нажатие кнопки [OK] позволяет скрыть все важные предупреждения.

#### Полезная информация

Если на дисплее приборной панели появилось предупреждение, его сначала необходимо скрыть. В противном случае не будет возможности пользоваться другими функциями приборной панели.

### Просмотр информации мультимедийной системы

Нажимайте кнопку < Влево или Вправо >, пока Пользовательская информация не переключится

на окно мультимедийной системы. В этом окне можно просматривать информацию о воспроизводимой музыке или радиостанции.

### Просмотр информации о вызовах через Bluetooth

Нажимайте кнопку < Влево или Вправо >, пока информационный центр не переключится на окно вызовов через Bluetooth. Если установить соединение Bluetooth с мобильным телефоном и синхронизировать журнал вызовов, можно выполнить следующие операции:

- > Переключайте кнопку [OK] вверх или вниз, чтобы просмотреть историю вызовов телефона через Bluetooth.
- > Нажмите кнопку [OK], чтобы набрать выбранный номер телефона.

### Просмотр сведений о движении

Нажимайте кнопку < Влево или > Вправо, пока информационный центр не переключится на окно данных о поездке.

- > Переключайте кнопку [OK] вверх или вниз, чтобы постранично просмотреть данные о движении.
- > При длительном нажатии кнопки [OK] можно выбрать просмотр истории тревог или обновленную информации о поездке.

Нажмите кнопку , чтобы вернуться в окно верхнего уровня.

## Индикаторы приборной панели

#### Полезная информация

- > Когда питание переключается в режим ON, часть индикаторов или предупреждающих сигналов может загореться на некоторое время, что свидетельствует о выполнении самодиагностики систем и не является неисправностью.
- > В зависимости от комплектации автомобиля могут загораться не все индикаторы.





## Предупреждающий индикатор

Если индикатор горит, это означает, что в данный момент имеется важное уведомление и что по крайней мере одно важное предупреждение было скрыто вручную.

### ⚠ Внимание

Не игнорируйте предупреждающие уведомления и подсказки. В противном случае это может привести к серьезным повреждениям автомобиля или стать причиной аварии.

### i Полезная информация

Все поступившие уведомления можно просмотреть в окне уведомлений приборной панели.



## Индикаторы указателей поворота

При включении левого указателя поворота загорается индикатор левого поворота.

При включении правого указателя поворота загорается индикатор правого поворота.

При включении аварийной сигнализации одновременно мигают указатели поворотов и их индикаторы.

### ⚠ Внимание

Если индикатор указателя поворота быстро мигает, это говорит о неисправности указателя поворота и необходимости заменить его лампу. Необходимо сделать это как можно скорее, иначе другие водители не увидят подаваемый сигнал.



## Указатель поворота прицепа

После правильного подключения электрической розетки прицепа этот индикатор будет работать вместе с указателем поворота.



## Индикатор включения освещения

Если индикатор горит, это указывает на работу комбинированного переключателя освещения.



## Индикатор габаритных огней

Если индикатор горит, это свидетельствует о включенных габаритных огнях и фонарях освещения номерного знака.



## Индикатор дальнего света

Если индикатор горит, это свидетельствует о включенном дальнем свете фар.



## Автоматический индикатор дальнего света

Когда индикатор горит зеленым цветом, это означает, что включена функция автоматического переключения дальнего и ближнего света. Когда данный индикатор горит желтым цветом, это указывает на неисправность функции автоматического переключения дальнего и ближнего света. В этом случае включайте вручную дальний или ближний свет в зависимости от необходимости и как можно скорее обратитесь в сервисный центр для проверки и ремонта.

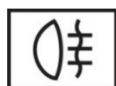

## Индикатор задних противотуманных фонарей

Если индикатор горит, это свидетельствует о том, что включены задние противотуманные фонари.



## Индикатор непристегнутого ремня безопасности

Если индикатор горит, это означает, что водитель, передний пассажир или пассажиры на сиденьях заднего ряда не пристегнуты ремнями безопасности.



## Индикатор незакрытой двери

Если индикатор горит, это означает, что дверь или крышка капота открыты или закрыты не полностью.



## Сигнализатор неисправности подушек безопасности

Если индикатор горит, это свидетельствует о неисправности в системе пассивной безопасности. В этом случае необходимо как можно скорее обратиться в сервисный центр для проверки и ремонта.



## Индикатор системы контроля давления в шинах

Если индикатор горит и раздается звуковой сигнал, это свидетельствует о слишком низком давлении или слишком высокой температуре в шине. В этом случае остановите автомобиль и обратитесь в сервисный центр для проверки.

Мигание этого индикатора в течение некоторого времени и дальнейшее его горение, сопровождаемое звуковым сигналом, свидетельствует о неисправности системы контроля давления в шинах.

**⚠ Внимание**

При включении данного индикатора необходимо избегать резких поворотов и экстренного торможения, как можно скорее остановить автомобиль в безопасном месте и осмотреть его. Вождение автомобиля при слишком низком давлении или слишком высокой температуре в шинах повышает вероятность повреждения шин и может привести к возникновению серьезных неисправностей автомобиля или к аварии.



**Индикатор стояночного тормоза**

Если индикатор горит, это означает, что включен электромеханический стояночный тормоз.

Если индикатор мигает, это свидетельствует о перегреве тормозных дисков или чрезмерном уклоне дорожного полотна. В этом случае существует риск отката автомобиля. Нажмите педаль тормоза и как можно скорее припаркуйте автомобиль на ровной площадке.



**Индикатор неисправности стояночного тормоза**

Если индикатор горит, это свидетельствует о неисправности системы стояночного тормоза.



**Индикатор автоматического стояночного тормоза (AUTO HOLD)**

Горящий желтым цветом индикатор свидетельствует о том, что система автоматического стояночного тормоза находится в режиме готовности.

Горящий зеленым цветом индикатор свидетельствует об активном состоянии системы.



**Индикатор неисправности антиблокировочной системы**

Загорается при возникновении неисправности антиблокировочной системы. Обратитесь в сервисный центр.



**Индикатор неисправности тормозной системы**

Горящий индикатор свидетельствует о том, что тормозная система работает, но без антиблокировочной функции. Этот индикатор указывает на слишком низкий уровень тормозной жидкости, неисправность системы распределения тормозных усилий или отказа системы электрического усилителя тормозов. Незамедлительно остановите автомобиль в безопасном месте и свяжитесь с сервисным центром. В противном случае может произойти серьезная авария.



**Индикатор электронной системы стабилизации (ESC)**

Мигающий индикатор указывает на активное состояние электронной системы стабилизации (ESC)

Горящий индикатор свидетельствует о неисправности системы.



**Индикатор отключения электронной системы стабилизации (ESC)**

Горящий индикатор свидетельствует о том, что электронная система стабилизации (ESC).



**Индикатор системы помощи при спуске**

Если данный индикатор горит, это означает, что система помощи при спуске включена и находится в состоянии готовности.

Если данный индикатор мигает, это означает, что система помощи при спуске с уклона находится в рабочем состоянии.



**Индикатор неисправности системы усилителя рулевого управления**

Горящий желтым цветом индикатор свидетельствует о снижении эффективности электроусилителя рулевого управления и о необходимости прилагать больше усилий для управления рулевым колесом. Если индикатор продолжает гореть после остановки и повторного запуска двигателя автомобиля или поездки на небольшое расстояние, следует незамедлительно обратиться

в сервисный центр для проверки и ремонта.

Горящий красным цветом индикатор свидетельствует о неисправности системы электроусилителя рулевого управления и отсутствии усиления рулевого механизма. В таком случае автомобиль следует припарковать в безопасном месте. После выключения двигателя подождите несколько минут, прежде чем перезапустить его. Если индикатор продолжает гореть, как можно скорее обратитесь в сервисный центр для осмотра и ремонта.

## **Внимание**

Горящий красным цветом индикатор указывает на отказ системы электроусилителя рулевого управления. В этом случае для вращения рулевого колеса потребуются большее усилие. Незамедлительно обратитесь в сервисный центр для проверки автомобиля.



### **Индикатор перегрева охлаждающей жидкости**

Горящий красным цветом индикатор указывает на перегрев охлаждающей жидкости. Если он горит, остановите автомобиль. В противном случае возможно повреждение двигателя.



### **Индикатор низкого уровня топлива**

Горящий желтым цветом индикатор указывает на низкий уровень топлива.

Если движение по склону или поворот вызовут перемещение топлива внутри бака, этот индикатор также может загореться.

## **Внимание**

Запрещается движение при минимальном количестве топлива. В противном случае из-за выработки топлива могут выйти из строя система контроля вредных выбросов и двигатель.



### **Индикатор неисправности двигателя**

Если индикатор загорелся после запуска двигателя, это говорит о неисправности двигателя, влияющей на качество выхлопных газов. Обратитесь в сервисный центр.

## **Полезная информация**

- › Неисправность некоторых систем управления автомобилем (например, потеря сигналов связи с гибридной энергосистемой или системой зарядки и т. д.) также может привести к загоранию этого индикатора. Если этот предупреждающий индикатор загорается, как можно скорее остановите автомобиль в безопасном месте, переключите режим питания на OFF, затем заново заведите двигатель и проверьте индикатор. Если он по-прежнему горит, как можно скорее обратитесь в сервисный центр. До устранения неисправности необходимо соблюдать осторожность на дороге и избегать движения на высокой скорости. Если этот индикатор загорается часто, даже если он гаснет после выполнения описанной выше процедуры, рекомендуется обратиться в сервисный центр для проведения осмотра.
- › Не установленная на место крышка топливного бака может стать причиной загорания этого индикатора.



### **Индикатор необходимости обслуживания двигателя**

Горящий индикатор свидетельствует о наличии в двигателе неисправности, не связанной с выхлопной системой. Обратитесь в сервисный центр.



### **Индикатор давления моторного масла**

Горящий индикатор свидетельствует о недостатке моторного масла. В этом случае как можно скорее остановите автомобиль в безопасном месте и выключите двигатель. В противном случае возможно серьезное повреждение деталей двигателя. Через несколько минут после остановки двигателя проверьте уровень моторного масла и при необходимости долейте его. Если масла достаточно, а индикатор по-прежнему горит, обратитесь в сервисный центр.

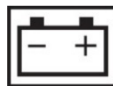

### **Индикатор неисправности аккумуляторной батареи**

Включение этого индикатора после запуска двигателя свидетельствует о неисправности системы зарядки

аккумулятора. В этом случае необходимо как можно скорее обратиться в сервисный центр для проверки и ремонта.



**Индикатор перегрева коробки передач**

Данный индикатор загорается, указывая на слишком высокую температуру трансмиссионной жидкости. В этом случае припаркуйте автомобиль в безопасном месте и как можно скорее выключите двигатель, чтобы дать коробке передач остыть.

Если после выполнения этих операций индикатор продолжает гореть, обратитесь в сервисный центр.



**Индикатор активного ограничения скорости**

Горящий индикатор свидетельствует о включенной функции активного ограничения скорости.



**Индикатор адаптивного круиз-контроля**

Этот индикатор горит белым цветом, указывая на то, что функция адаптивного круиз-контроля соответствует условиям активации. Этот индикатор горит зеленым цветом, указывая на то, что функция адаптивного круиз-контроля активна.

**i Полезная информация**

Цифры на индикаторе изменяются в зависимости от установленной скорости круиз-контроля.



**Индикатор функции интеллектуального круиз-контроля**

Этот индикатор горит белым цветом, указывая на то, что функция интеллектуального круиз-контроля соответствует условиям активации. Этот индикатор горит зеленым цветом, указывая на то, что функция интеллектуального круиз-контроля активна.



**Индикатор системы мониторинга слепых зон**

Горящий желтым цветом индикатор свидетельствует о блокировке датчика системы контроля слепых зон. В этом случае необходимо проверить внутреннюю и наружную поверхности заднего бампера на наличие предметов, закрывающих эти зоны, и своевременно удалить эти предметы. Горящий красным

цветом индикатор свидетельствует о неисправности системы контроля слепых зон. В этом случае необходимо отказаться от использования системы контроля слепых зон и как можно скорее обратиться в сервисный центр для проверки и ремонта.



**Индикатор функции помощи при перестроении**

Горящий индикатор свидетельствует о включенной функции помощи при перестроении.



**Индикатор помощи при движении задним ходом**

Этот индикатор горит, указывая на то, что функция помощи при движении задним ходом включена, а передача находится в положении R.



**Индикатор предупреждения о выходе из полосы**

Горящий зеленым цветом индикатор указывает на то, что функция предупреждения о выходе из полосы движения включена, и функция экстренного удержания в полосе движения не включена.

Горящий красным цветом индикатор указывает на то, что функция предупреждения о выходе из полосы движения неисправна. В этом случае не используйте данную функцию и как можно скорее обратитесь в сервисный центр для проверки и ремонта.



**Индикатор функции удержания в полосе движения**

Горящий зеленым цветом индикатор указывает на включение функции удержания в полосе движения.

Горящий красным цветом индикатор свидетельствует о неисправностях в работе функции удержания в полосе движения. В этом случае не используйте данную функцию и как можно скорее обратитесь в сервисный центр для проверки и ремонта.



**Индикатор автоматического экстренного торможения**

Если этот индикатор горит желтым цветом, это указывает на неисправность функции автоматического экстренного торможения. В этом случае необходимо как можно скорее обратиться в сервисный центр для проверки и ремонта.



## Индикатор отключения автоматического экстренного торможения

Этот индикатор горит, указывая на то, что функция автоматического экстренного торможения выключена.



## Индикатор включения питания (READY)

Горящий индикатор указывает на то, что питание включено и автомобиль может нормально двигаться.



## Индикатор режима электромобиля (EV)

Горящий индикатор указывает на то, что автомобиль движется исключительно на электричестве, при этом двигатель внутреннего сгорания не работает.



## Индикатор состояния заряда

Если этот индикатор горит красным цветом, кабель для зарядки подключен, но зарядка не началась. Если этот индикатор горит зеленым цветом, это означает, что тяговая батарея находится в состоянии зарядки.



## Предупреждающий индикатор неисправности системы зарядки

Если этот индикатор горит желтым цветом, это указывает на незначительную неисправность в системе зарядки (устранимую или не связанную с безопасностью).

Если этот индикатор горит красным цветом, это указывает на серьезную неисправность в системе зарядки (неустранимую или влияющую на безопасность).



## Индикатор снижения мощности

Горящий индикатор указывает на наличие неисправности, влияющей на общую мощность автомобиля. В этом случае общая мощность автомобиля снижается, а скорость будет ограничена.



## Индикатор разряда тяговой аккумуляторной батареи

Если этот индикатор загорается, это означает, что уровень заряда тяговой батареи недостаточен. Пожалуйста, своевременно заряжайте батарею.



## Индикатор неисправности тяговой аккумуляторной батареи

Горящий желтым цветом индикатор указывает на наличие незначительной неисправности тяговой аккумуляторной батареи.



## Индикатор неисправности энергетической системы

Горящий желтым цветом индикатор указывает на наличие неисправности энергетической системы автомобиля. Незамедлительно остановите автомобиль в безопасном месте и свяжитесь с сервисным центром.

Горящий красным цветом индикатор указывает на то, что в энергетической системе автомобиля имеются серьезные неисправности, при этом автомобиль не может продолжить движение. Обратитесь в сервисный центр.



## Индикатор неисправности функции рекуперации энергии при торможении

Горящий индикатор указывает на неисправность функции рекуперации энергии при торможении.

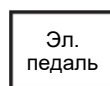

## Индикатор режима управления одной педалью

Когда этот индикатор горит, это означает, что режим управления одной педалью активирован.



## Индикатор управления рулевым колесом

Этот индикатор горит серым цветом, указывая на то, что кнопки на рулевом колесе управляют мультимедиа. Этот индикатор горит зеленым цветом, указывая на то, что кнопки на рулевом колесе управляют приборной панелью.

## Кнопки на рулевом колесе



BD1B505FBAD7

- Ⓐ Кнопка «Влево»/«Ответ»
- Ⓑ Кнопка [OK]
- Ⓒ Кнопка «Вправо»/«Завершить звонок»
- Ⓓ Кнопка «Отключить звук»
- Ⓔ Пользовательская кнопка

Расположенные на рулевом колесе кнопки управления мультимедийной системой служат не только для удобства управления стандартными функциями системы, но и для безопасного управления автомобилем при использовании специальных функций системы, а также при управлении телефонными вызовами.

Приоритет (от высшего к низшему): управление вызовами > специальные функции > стандартные функции.

### Управление вызовами

При поступлении вызова нажмите кнопку «Ответ», чтобы ответить на вызов. Нажмите кнопку «Завершить звонок» для окончания вызова.

### Специальные функции

При использовании специальных функций системы на соответствующем экране появляются подсказки по использованию кнопок на рулевом колесе. Следуйте этим сообщениям.

### Стандартные функции

Основные функции кнопок на рулевом колесе:

- › При воспроизведении мультимедиа: при однократном нажатии кнопки [символ] «Влево» или [символ] «Вправо» Вы перейдете к предыдущему или следующему треку.  
При прослушивании местных радиостанций: однократное нажатие кнопки [символ] «Влево» или [символ] «Вправо» позволяет переходить к предыдущей или следующей активной радиостанции. При длительном нажатии этих кнопок Вы перейдете к предыдущей или следующей сохраненной радиостанции.
- › Переключите кнопку [OK] вверх, чтобы увеличить громкость, и вниз, чтобы уменьшить.  
Нажмите кнопку [OK] для воспроизведения/паузы мультимедиа.
- › Нажмите кнопку «Беззвучный режим» для отключения или включения звука мультимедиа.
- › Нажмите пользовательскую кнопку, чтобы выполнить заданную функцию. При длительном нажатии этих кнопок выводится меню настроек, в котором можно установить функции для них.
- › Нажмите кнопку Bluetooth, чтобы перейти к меню подключения Bluetooth.

## Центральный дисплей

### Система кругового обзора

Когда включена функция камеры кругового обзора, вид камеры можно удобно переключать с помощью кнопок на рулевом колесе. (▷Стр. 59)

### Подключение внешних устройств

#### USB-порт

Этот автомобиль оснащен портом USB, как показано на рисунке, который можно увидеть, открыв крышку переднего отделения для хранения. Маркированные  порты USB для передачи данных.



059A2FE1BADB

#### Полезная информация

- › Убедитесь в том, что внешнее устройство надежно подключено через порт ввода.
- › Запрещено произвольно извлекать его во время воспроизведения. Это может привести к тому, что система перестанет распознавать устройство, и другим ошибкам.
- › Существует множество типов USB-накопителей, и невозможно гарантировать совместимость системы со всеми из них.

#### Типы устройств

Данная система поддерживает следующие типы устройств:

Тип	Спецификация
USB-устройства	Файловые системы USB-накопителей подразделяются на FAT32 и ExFAT.
Воспроизведение аудиофайлов через Bluetooth	Поддержка Bluetooth 5.1 (Bluetooth 4.2, 2.1 и 3.0, поддерживает Bluetooth с низким энергопотреблением); поддерживает следующие профили Bluetooth на Android: A2DP 1.2, AVRCP 1.6, HFP 1.7, pbap1.2.

#### Форматы файлов

Данная система поддерживает следующие форматы файлов:

Тип	Формат
Аудио	MP3, AAC, WAV, FLAC, APE
Видео	MP4, MOV, 3GP, AVI, MKV

#### Полезная информация

Из-за свойств файлов (качество, битрейт, частота кадров, разрешение, качество сжатия, наличие повреждений и пр.), условий воспроизведения, устройств хранения и прочих факторов файлы могут не воспроизводиться, несмотря на то, что их формат поддерживается системой.

## Дисплей

### Предупреждение

- › Во время движения автомобиля водителю запрещается управлять мультимедийной системой.  
Громкость следует настроить так, чтобы звук не отвлекал внимание и не влиял на безопасность движения.
- › В некоторых странах и регионах запрещено использовать дисплей, находящийся в поле зрения водителя.  
Находясь в этих странах или регионах, соблюдайте данное правило.
- › Не пытайтесь самостоятельно ремонтировать, разбирать или модифицировать мультимедийную систему.  
В случае неисправности немедленно прекратите использование и обратитесь в сервисный центр для ремонта.

### Внимание

- Когда автомобиль начинает движение, некоторые функции по соображениям безопасности становятся недоступны.
- › Не давите на дисплей и не царапайте его острыми предметами.
  - › Для очистки дисплея запрещается применение чистящих средств с абразивными свойствами и моющих средств, содержащих органические растворители.
  - › Если изображение дрожит, не стучите по дисплею.

## Строка состояния на центральном дисплее

Значки в верхней части центрального дисплея отображают состояние каждой функции. Значки в строке состояния меняются в реальном времени в зависимости от характеристик функции, состояния соединения, состояния подключения и т. д.

Значок	Состояние функции
	Отображение времени
	Отображение температуры
	Сигнал телематической сети; количество делений зависит от состояния сигнала.
	Bluetooth-соединение не Установлено
	Bluetooth-соединение установлено
	USB соединение установлено
	Нарушения USB
	Беспроводная зарядка в режиме ожидания
	Беспроводная зарядка активирована
	Беспроводная зарядка завершена



## [Домой]

Нажмите кнопку  «Домой» на боковой панели, чтобы перейти на главный экран.

### Иконки



Проведите пальцем по области иконок приложений влево и вправо, чтобы просмотреть скрытые иконки.

Нажмите и удерживайте иконку, чтобы изменить порядок расположения некоторых иконок.

На некоторых иконках присутствуют кнопки быстрого доступа или значки состояния функции. Коснитесь кнопки быстрого доступа, чтобы запустить соответствующую функцию.



Чтобы перейти в окно соответствующего приложения, коснитесь карточки в зоне, где нет кнопок быстрого доступа

### Боковая панель

- › Коснитесь кнопки  «Приложения» чтобы открыть окно всех приложений. В этом меню коснитесь значка нужного приложения, чтобы открыть его окно.
- › Коснитесь кнопки  «Автомобиль» , чтобы перейти в окно настроек автомобиля.
- › Коснитесь кнопки  , чтобы перейти в окно кругового обзора.
- › Коснитесь кнопки кондиционера, чтобы перейти в окно настройки кондиционера.

#### Полезная информация

Эффект отображения кнопки кондиционера будет меняться в зависимости от состояния использования кондиционера.

- › Коснитесь  кнопки «Музыка», чтобы перейти в мультимедийное меню.
- › Коснитесь  кнопки «Домой» , чтобы перейти на главное окно.

#### Полезная информация

Символы и функции на боковой панели могут отличаться в зависимости от конфигурации автомобиля или версии системы. Ориентируйтесь на информацию на дисплее Вашего автомобиля.

## Панель быстрого доступа

В большинстве окон скользящее движение сверху вниз от верхней части экрана открывает панель быстрого доступа.

### Кнопки быстрого доступа

Нажмите кнопку, чтобы включить/выключить соответствующую функцию или открыть ее окно. В некоторых случаях продолжительное касание кнопки открывает соответствующее меню настроек.

Нажмите кнопку [Настройки], чтобы перейти в меню редактирования и поменять кнопки быстрого доступа.

### Регулировка яркости/громкости

Громкость: коснитесь ползунка и перетащите его, чтобы отрегулировать уровень громкости.

Яркость экрана: коснитесь ползунка и перетащите его, чтобы настроить яркость экрана.

## Настройки

Нажмите кнопку [Настройки], чтобы перейти в меню настроек системы.

#### Полезная информация

Элементы настройки и функции системы могут отличаться в зависимости от конфигурации автомобиля или версии системы. Ориентируйтесь на фактическую комплектацию Вашего автомобиля.

## Соединение

- › [Bluetooth]: коснитесь переключателя, чтобы включить или выключить порт Bluetooth.
- › [Обнаружение Bluetooth]: Если функция включена, она позволяет другим устройствам обнаружить Bluetooth этой системы и установить соединение.
- › [Имя устройства]: Отображает имя устройства данной системы, которое может быть изменено на пользовательское имя.
- › [Текущие подключения]: отображение информации о подключенных в данный момент устройствах. Коснитесь значка Bluetooth, чтобы прервать Bluetooth-соединение.
- › [История подключений]: отображает информацию об устройствах, которые были сопряжены и подключены, включая название устройства и значок способа подключения.
- › [Доступные устройства]: Отображает список расположенных рядом устройств, к которым можно осуществить подключение с помощью Bluetooth. Коснитесь названия устройства в списке, чтобы отправить запрос на сопряжение. Нажмите кнопку [Поиск], чтобы повторно выполнить поиск Bluetooth-устройств.

## Звук

- › [Системный звук]: Позволяет регулировать уровень громкости мультимедиа, звонков и т. д., установить адаптивную громкость при включении, звук системных подсказок и другие переключатели, выбрать звук сигнализации автомобиля, уровень звука в зависимости от скорости автомобиля и т. д.
- › [Настройка звука]: Можно выбрать или настроить оптимальное прослушивание, включить или выключить активное шумоподавление, настроить эквалайзер и т. д.

### Внимание

Функция активного шумоподавления работает только при полностью закрытых дверях, окнах и люке.

Если нарушения в работе стеклоподъемников или люка произошли по причине разрядки аккумуляторной батареи или по другим причинам, необходимо выполнить сброс программы управления стеклоподъемниками или люком, в противном случае система активного шумоподавления не будет функционировать корректно.

## Дисплей

- › [Автоматическое переключение режима яркости]: Коснитесь переключателя, чтобы включить или выключить эту функцию. После ее включения яркость экрана будет меняться автоматически в зависимости от интенсивности освещения и положения источника света.
- › [Настройка яркости приборной панели]: Используется для регулировки яркости дисплея приборной панели.
- › [Настройка яркости центрального дисплея]: Используется для регулировки яркости дисплея мультимедийной системы.
- › [Яркость атмосферной подсветки]: Используется для регулировки яркости подсветки дисплея приборной панели, дисплея мультимедийной системы, кнопок в автомобиле и др.
- › [Формат отображения времени]: Позволяет выбрать 12-часовой или 24-часовой формат отображения системного времени.
- › [Автоматическая синхронизация времени]: Коснитесь переключателя, чтобы включить или выключить эту функцию. При включении функции время автоматически синхронизируется.
- › Другие настройки включают в себя [Настройки региона], [Настройки часового пояса], [Единицы измерения давления в шинах], [Единицы измерения температуры], [Выбор единиц измерения: метрическая система / дюймовая система] \ [Настройки языка].

## Персонализация

[Настройка рулевого колеса]: можно настроить пользовательские функции кнопок на рулевом колесе [✳].

## Система

- › [Информация о версии]: позволяет просмотреть и изменить имя устройства системы, а также версию программного обеспечения системы автомобиля.
- › [Сброс и восстановление]: позволяет сбросить настройки системы или восстановить заводские настройки.

Сброс системных настроек: возвращает все системные настройки к значениям по умолчанию.

Восстановление заводских настроек: восстановление всех настроек (системных настроек и настроек автомобиля) до значений по умолчанию. При этом все локальные файлы, данные приложений, личные файлы и т. д. будут удалены.

### Полезная информация

Сброс системных настроек и восстановление заводских настроек:

- › В процессе сброса системных настроек и восстановления заводских настроек интерфейс не работает.
- › Операции сброса системных настроек и восстановления заводских настроек не могут быть отменены.
- › Условия восстановления заводских настроек: питание включено, коробка передач находится в режиме P, автомобиль неподвижен.

## Источники воспроизведения

### Воспроизведение видеофайлов с USB-устройства

Коснитесь кнопки [Видео с USB-накопителя] в меню приложений, чтобы перейти в интерфейс видеоплеера для проигрывания видео с USB-накопителей, подключенных к USB-разъему.

### Локальная музыка

Коснитесь кнопки [Музыка] в меню приложений, чтобы перейти в интерфейс для прослушивания музыки. Доступно прослушивание музыки по Bluetooth и с USB-накопителя. Для воспроизведения музыки через Bluetooth, необходимо перейти в [Настройки] → [Подключение] для сопряжения и подключения других устройств.

Для воспроизведения музыки с USB-накопителя нужно вставить USB-накопитель, на котором хранится аудио, в USB-разъем автомобиля.

### Радио

Коснитесь кнопки [Радио] в меню приложений, чтобы перейти в интерфейс радио для прослушивания местных радиостанций.

## Телефон

Коснитесь кнопки [Телефон] в меню приложений, чтобы перейти в интерфейс связи. Если другие устройства Bluetooth не подключены, перейдите в [Настройки] → [Подключение], включите Bluetooth и выполните сопряжение.



- › После ввода номера телефона коснитесь кнопки  «Вызов» для совершения вызова.
- › После выполнения синхронизации коснитесь кнопки [Контакты] для отображения списка контактов. Коснитесь контакта или номера телефона в списке, чтобы начать вызов.
- › После выполнения синхронизации коснитесь кнопки [История вызовов], чтобы открыть историю вызовов. Коснитесь любой записи в журнале, чтобы начать вызов.

### Полезная информация



Для использования списка контактов и истории вызовов требуется авторизация на сопряженном мобильном устройстве. Обычно при сопряжении на телефоне появляется всплывающее окно авторизации.

### Во время телефонного разговора

Когда соединение установлено, открывается интерфейс вызова.

- › Коснитесь кнопки  «Завершить звонок», чтобы завершить вызов.
- › Коснитесь кнопки микрофона для  выключения или включения встроенного микрофона.
- › Нажмите кнопку  «Клавиатура», чтобы открыть или закрыть клавиатуру для набора номера.

### Во время поступления вызова

При поступлении входящего вызова на экране появляется окно входящего звонка, коснитесь кнопки  «Ответить», чтобы ответить на вызов. Коснитесь кнопки  «Завершить звонок», чтобы завершить вызов.

### Внимание

Внимание водителя всегда должно быть сосредоточено на управлении автомобилем. Во избежание аварии водитель ни в коем случае не должен отвлекаться на разговоры.

- › Используйте звонки по Bluetooth в пути, только если позволяет дорожная обстановка и погодные условия.
- › Громкость должна быть отрегулирована таким образом, чтобы всегда можно было услышать звуки вне автомобиля, например, сигналы полицейских или пожарных автомобилей.
- › В местах с отсутствующим или очень слабым сигналом сети, а также внутри туннелей или в гараже связь может отсутствовать.
- › Если водителю необходимо воспользоваться мобильным телефоном, лучше всего сначала остановить автомобиль в безопасном месте.

### I Space

Коснитесь кнопки [ I Space] в меню приложений, чтобы перейти в интерфейс Super I Space.

#### Уютный режим

В интерфейсе I Space коснитесь кнопки [Уютный режим], чтобы войти в соответствующий режим.

Коснитесь кнопки ●●● «Настройки» для осуществления настроек отдыха. Можно задать время напоминания об отдыхе, сохранить настройки положения сиденья для режима отдыха и т. п.

Для сохранения настроек коснитесь кнопки ОК.

- › Система будет воспроизводить белый шум, а переключить звук можно, проведя пальцем по дисплею влево или вправо.

Белый шум — это мягкий шум (звуки костра, шум дождя и т. д.), который оказывает расслабляющее действие, успокаивает и помогает восстановить концентрацию.

- › Люк автоматически поднимется в настроенное положение, окна автоматически закроются.

По прошествии установленного времени отдыха прозвучит сигнал.

#### Романтический режим

В окне I Space нажмите кнопку [Романтический режим], чтобы перейти в соответствующий режим.

- › Система будет воспроизводить фоновую музыку, переключать которую можно, проводя по дисплею влево и вправо.
- › Люк автоматически поднимется в настроенное положение, окна автоматически закроются.
- › Смарт-подсветка салона автоматически включится.
- › Если система климата контроля выключена, она автоматически включится.

# 5

## Заправка и зарядка

---

Заправка топливом.....	108
Помощник по энергопотреблению .....	109
Кабели для зарядки .....	110
Порт медленной зарядки (зарядка переменным током).....	111
Порт быстрой зарядки (зарядка постоянным током).....	114
Запас хода .....	115
Рекуперация энергии.....	116

## Способ заправки

1. После остановки автомобиля нажмите кнопку открытия лючка топливного бака, и лючок топливного бака плавно откроется.



4714AA5712DA

### **i** Полезная информация

После открытия лючка топливного бака заправка топливом должна быть завершена в течение 18 минут, при этом лючок топливного бака не должен закрываться во время заправки. В противном случае запорный клапан топливного бака автоматически закроется, что приведет к неравномерной заправке или обратному впрыску топлива. Если заправка топливом не была завершена в течение более 18 минут или после закрытия лючка топливного бака во время заправки, нажмите кнопку открытия лючка топливного бака еще раз.

### **i** Полезная информация

Лючок топливного бака расположен на левой задней стороне автомобиля.

2. Поверните лючок топливного бака против часовой стрелки, чтобы открыть ее. Закрепите тросик крышки топливного бака на дверце топливного бака, чтобы не допустить загрязнения кузова.

### **!** Внимание

› Если при откручивании крышки горловины топливного бака слышен звук выходящего воздуха, следует остановиться, дождаться прекращения звука и затем медленно открутить крышку.

В жаркую погоду топливо из-за чрезмерного внутреннего давления может выплеснуться из горловины топливного бака, что способно привести к травме.

› Заправляя автомобиль, следует соблюдать следующие меры предосторожности:  
 Двигатель должен быть выключен.  
 Рядом с автомобилем не должно быть источников огня.  
 Не разговаривайте по мобильному телефону.  
 Соблюдайте прочие меры предосторожности, принятые на автозаправочной станции.

### **!** Внимание

› Не переполняйте бак топливом. Вынимайте заправочный пистолет после первого щелчка. В противном случае топливо может попасть в адсорбер, что приведет к сокращению срока его службы.  
 › Не допускайте попадания топлива на кузов — это может повредить лакокрасочное покрытие.  
 › Заправляйте автомобиль только указанным типом топлива.

3. Заправив автомобиль, поставьте крышку заливной горловины топливного бака на место и закройте ее, повернув по часовой стрелке до щелчка.

### **i** Полезная информация

Крышку топливного бака необходимо установить на место, поскольку в противном случае может загореться  индикатор неисправности двигателя.

4. Закройте лючок заливной горловины топливного бака.

### **!** Внимание

Во избежание деформации и поломки запорного механизма, запрещается применять силу при открывании лючка заливной горловины топливного бака, это может привести к невозможности открыть или закрыть его.

## Информация о топливе

Параметр	Данные
Характеристики топлива	Бензин с высоким октановым числом марки 92 и выше
Емкость топливного бака (справочное значение) [л]	79±2

Через дисплей мультимедийной системы  Меню → [Потребление энергии] можно настроить функции, связанные с зарядкой или разрядкой автомобиля.

- › [Запланированная зарядка]: включите функцию запланированной зарядки, установите время зарядки и подключите зарядный кабель. Зарядка начнется/закончится в установленное время.
- › [Поддержка температуры аккумуляторно батареи]: при включении функции, когда медленная зарядка завершена и зарядный кабель не вытасчен, температура аккумуляторной батареи будет поддерживаться в разумном диапазоне для обеспечения нормальной работы.
- › [Функция нагрева аккумуляторной батареи]: При включении функции и отключении зарядного кабеля температура аккумуляторной батареи будет поддерживаться в разумных пределах для обеспечения нормальной работы.
- › [Передача заряда другому автомобилю (V2V)]: используйте пусковой кабель Vehicle-to-vehicle для соединения портов медленной зарядки между двумя автомобилями. После включения функции автомобиль может обеспечивать питанием другой автомобиль.
- › [Режим раздачи электроэнергии (V2L)]: используйте кабель Vehicle-to-Load для соединения порта медленной зарядки автомобиля и электрооборудования. После включения функции автомобиль может обеспечивать питанием электрооборудование.
- › [Запуск двигателя для накопления электроэнергии при низком уровне мощности]: После включения этой функции, если заряд тяговой аккумуляторной батареи слишком низкий из-за использования функции раздачи питания, двигатель автоматически начнет вырабатывать электроэнергию для обеспечения раздачи.
- › [Информация о потреблении энергии]: позволяет просмотреть информацию о потреблении энергии.
- › [Общий запас хода]: позволяет установить отображения заряда аккумулятора.
- › [Настройка верхнего лимита зарядки]: Позволяет установить верхний предел заряда аккумуляторной батареи. Обратите внимание, что установка верхнего лимита заряда аккумуляторной батареи невозможна при разряженной батарее и в процессе зарядки.

### Внимание

- › При первом использовании автомобиля или после длительной стоянки может возникнуть расхождение между фактическим уровнем мощности и показаниями прибора, поэтому перед использованием рекомендуется полностью зарядить автомобиль.
- › Регулярная зарядка до полной емкости поддерживает тяговую аккумуляторную батарею в оптимальном рабочем состоянии. Полностью заряжайте ее (SOC100%) один раз в неделю для обеспечения точности расчета заряда батареи; каждые 2–3 месяца производите медленную полную зарядку (заряд  $\leq 20\%$ ).

### Полезная информация

- › Когда тяговая аккумуляторная батарея заряжается до высокого уровня, она переходит в режим интенсивной зарядки, и время зарядки увеличивается. Расчетное оставшееся время зарядки может отличаться от фактического значения.
- › Чтобы избежать понижение мощности автомобиля, заряжайте аккумулятор вовремя

### Полезная информация

После включения функции раздачи питания кабель необходимо подсоединить в течение 5 минут, в противном случае функция автоматически отключится.



## Кабели для зарядки

Кабель для зарядки находится в багажном отделении

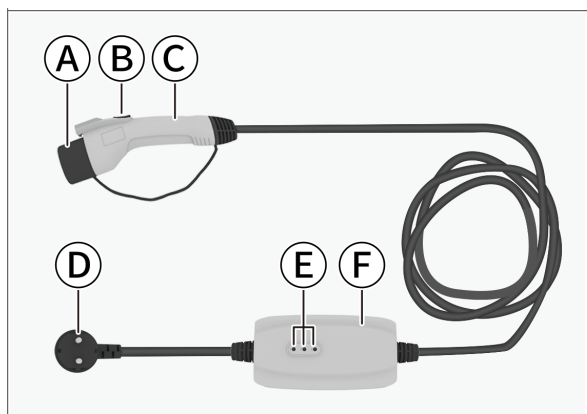

- Ⓐ Пылезащитная крышка
- Ⓑ Кнопка разблокировки
- Ⓒ Зарядный пистолет
- Ⓓ Вилка
- Ⓔ Индикатор
- Ⓕ Блок управления

### **i** Полезная информация

- › Конфигурация вилки зарядного кабеля может отличаться из-за разных стандартов напряжения и региона продажи. Иллюстрации приведены только для справки.
- › Зарядный кабель, поставляемый с автомобилем, подходит только для обычной зарядки.
- › На тыльной стороне блока управления зарядного кабеля находится табличка с информацией о режимах работы индикаторов, а также указаны меры предосторожности, которые необходимо соблюдать при его использовании.

### **!** Внимание

- › Перед зарядкой убедитесь, что вилка питания зарядного кабеля вставлена в розетку электросети. В противном случае существует опасность поражения электрическим током или возгорания зарядного кабеля.
- › В случае повреждения зарядного кабеля зарядка не допускается.
- › Рекомендуется использовать оригинальный кабель для зарядки. Если используются другие зарядные кабели, зарядка батареи может быть выполнена некорректно, что может привести к возникновению неисправностей.

- › Запрещается разбирать, ремонтировать или модифицировать зарядное оборудование (зарядные кабели, зарядные разъемы и т.д.), так как это может привести к неисправностям оборудования и пожару.
- › Перед запуском двигателя автомобиля убедитесь, что зарядный пистолет полностью вынут. В противном случае это может привести к повреждению зарядного устройства и самого автомобиля.
- › Во избежание повреждения зарядного кабеля обратите внимание на следующее. Запрещается с усилием растягивать, скручивать и изгибать кабель, а также наступать на детали кабеля. Зарядный кабель нельзя размещать вблизи горячих предметов, например, обогревателей. Не храните и не используйте зарядный кабель в местах с температурой выше 55°C. Не храните и не используйте зарядный кабель в местах с температурой ниже -40°C. Избегайте использования в условиях попадания прямого солнечного света или в условиях повышенной влажности.

## Способ зарядки

1. Остановите автомобиль и переведите селектор коробки передач в положение Р.

### **i** Полезная информация

При зарядке рекомендуется выключить питание.

Во время зарядки системой используется как низкое, так и высокое напряжение. При использовании функции энергопотребления автомобиля (например, при включенном питании), время зарядки и расход электроэнергии могут быть увеличены.

После завершения зарядки система автоматически остановится. В это время включится функция энергопотребления автомобиля, и мощность аккумулятора снизится.

2. После открытия двери со стороны водителя, нажмите на крышку зарядного порта в задней части автомобиля, и крышка плавно откроется.



6099598D10A1

3. Снимите пылезащитные заглушки разъема медленной зарядки и подсоедините зарядный кабель к порту медленной зарядки, пока не услышите тихий звук.

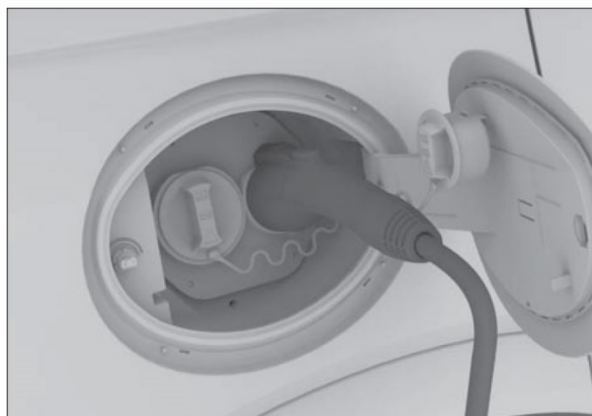

5E8524317C54

### **!** Внимание

Если внутри зарядного кабеля или порта есть посторонние предметы, подсоединение невозможно. Не пытайтесь применять силу и обратитесь в сервисный центр. При принудительном подключении зарядное оборудование и автомобиль могут быть повреждены.

Если порт зарядки замерз, разморозьте его теплым воздухом. Принудительное подключение зарядного кабеля к замерзшему разъему может привести к неисправности.

4. Вставьте вилку зарядного кабеля в разъем.

### **!** Предупреждение

› Устройство защитного отключения (RCD), сторона питания кабеля, а также вилка питания розетки с тремя отверстиями должны соответствовать значениям номинального тока более или равного 16А. Проводка передней части розетки должна соответствовать требованиям к проводке стандартной однофазной трехпроводной системы, а заземление должно быть надежным.

› В цепи зарядки избегайте использования чрезмерного количества линейных разъемов и переходников, а также слишком длинных кабелей. Это может предотвратить излишнее выделение тепла и риск утечки электричества, которые могут привести к пожару или поражению электрическим током.

5. После завершения зарядки отсоедините кабель.

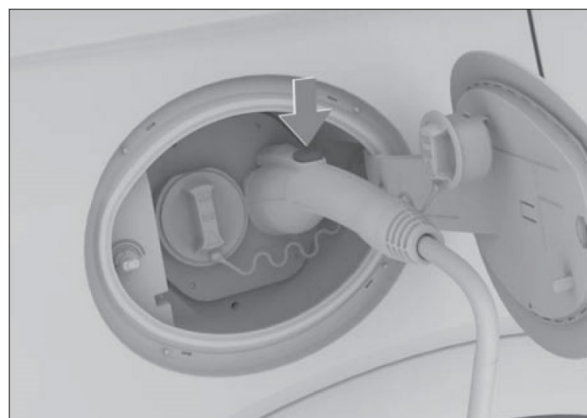

EA6EA8260C6D

### **i** Полезная информация

Не применяйте силу, если зарядный кабель не удастся вытащить плавно. Попробуйте сначала закрыть дверь автомобиля, после этого снова открыть, а затем отсоединить зарядный кабель, одновременно нажимая на кнопку разблокировки зарядного кабеля.

6. Затем откройте дверь автомобиля, нажмите на кнопку разблокировки зарядного кабеля и одновременно с этим отсоедините зарядный кабель.
7. Закройте пылезащитную заглушку зарядного порта и зарядного кабеля, а также закройте крышку зарядного порта.

### **⚠ Внимание**

Перед закрытием двери автомобиля полностью закройте крышку зарядного порта, в противном случае крышка зарядного порта может заклинить и ее будет невозможно закрыть. В этом случае попробуйте нажать и удерживать крышку порта зарядки в открытом положении, а затем нажать кнопку разблокировки на ключе.

### **⚠ Внимание**

- › Если в организм имплантировано медицинское устройство, например, дефибриллятор, перед зарядкой уточните у производителя устройства, не мешает ли это работе медицинского оборудования.
- › Не рекомендуется находиться в автомобиле во время зарядки. Людям с имплантированным оборудованием (таким, как дефибриллятор сердца и т.д.) запрещено заходить в автомобиль и самостоятельно доставать вещи из багажного отделения во время зарядки автомобиля.
- › Перед зарядкой убедитесь, что в зарядном порту, на вилке, розетке и зарядном кабеле нет воды или других посторонних предметов, а также проверьте, не заржавели ли металлические клеммы. В противном случае зарядка запрещена. Неправильное подключение клемм может привести к короткому замыканию или поражению электрическим током, что представляет угрозу для жизни.
- › Зарядное оборудование следует хранить в недоступном для детей месте. Детям и другим людям, нуждающимся в особой осторожности, запрещено заряжать автомобиль.
- › В случае плохой погоды, например, дождя или снега, запрещается заряжать автомобиль на открытом воздухе. После зарядки и прежде чем разбирать зарядное устройство убедитесь, что на Ваших руках или на зарядном оборудовании нет остатков воды, чтобы избежать риска поражения электрическим током.

### **⚠ Внимание**

- › Запрещено одновременно применять быструю и медленную зарядку.
- › Запрещается насильно вытаскивать зарядный кабель во время зарядки. В противном случае это может привести к повреждению и возникновению опасности.
- › Если во время процесса зарядки Вы заметите какой-либо запах или дым, немедленно прекратите зарядку, высадите пассажиров, отойдите как можно дальше от автомобиля и обратитесь в сервисный центр для проверки автомобиля. В случае случайного возгорания немедленно обратитесь в местную пожарно-спасательную службу.
- › Отключите электрооборудование высокой мощности во время зарядки, чтобы сохранить эффективность зарядки.
- › Не используйте для зарядки оборудование с нестабильным напряжением, т.к. это может привести к неисправности автомобиля.

### **i Полезная информация**

- › Время зарядки зависит от таких факторов, как оставшийся заряд аккумулятора, время использования и температура окружающей среды.
- › Время зарядки зависит от температуры окружающей среды. Высокая или низкая температура может привести к увеличению времени зарядки.

### Устройство аварийной разблокировки

Если после медленной зарядки у вас не получается отсоединить зарядный кабель обычным способом, можете попытаться сделать это следующим образом:

1. Потяните за аварийную ручку разблокировки, расположенную на внутренней стороне заднего правого брызговика.

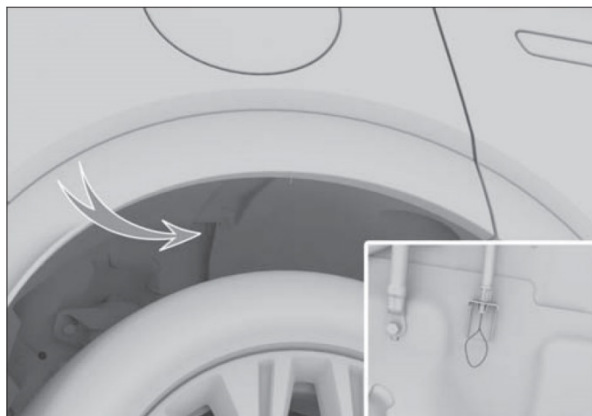

BD551F259127

2. Нажмите кнопку разблокировки на зарядном кабеле и вытащите его.

#### **i** Полезная информация

- › Аварийная ручка разблокировки предназначена только для использования в случае отказа устройства блокировки зарядного кабеля медленной зарядки. Частое использование может повредить устройство аварийной разблокировки.
- › Если для извлечения зарядного кабеля необходимо использовать аварийную ручку разблокировки, это указывает на возможную неисправность устройства блокировки зарядного кабеля. Как можно скорее обратитесь в сервисный центр для проведения диагностики и ремонта.
- › Если не удалось извлечь зарядный кабель с помощью аварийной ручки разблокировки, это может указывать на неисправность зарядного устройства. В таком случае не рекомендуется часто использовать аварийную ручку разблокировки. Обратитесь к поставщику услуг зарядного устройства для получения помощи.

## Порт быстрой зарядки (зарядка постоянным током)

Перед зарядкой внимательно прочитайте соответствующие инструкции по эксплуатации зарядного оборудования и строго соблюдайте соответствующие правила.

1. Остановите автомобиль и переведите селектор коробки передач в положение Р.

### **i** Полезная информация

При зарядке рекомендуется выключить питание.

Во время зарядки используется как низкое, так и высокое напряжение. При использовании функции энергопотребления автомобиля (например, при включенном питании), время зарядки и расход электроэнергии могут быть увеличены.

После завершения зарядки система автоматически остановится. В это время включится функция энергопотребления автомобиля, и мощность аккумулятора снизится.

2. Откройте крышку зарядного порта и снимите пылезащитную заглушку с порта быстрой зарядки.
3. Далее строго следуйте инструкции по эксплуатации зарядного устройства.

### **!** Внимание

- › Для поддержания аккумулятора в нормальном состоянии регулярно выполняйте медленную зарядку и по возможности полностью заряжайте его раз в неделю.
- › Убедитесь, что зарядный кабель подсоединен в правильном месте. В противном случае зарядка может быть невозможна или зарядное устройство может быть повреждено.
- › Если не получается отсоединить зарядный кабель после окончания зарядки, обратитесь за помощью к поставщику зарядного оборудования.

### **i** Полезная информация

При слишком низкой температуре (ниже -20 °C) быстрая зарядка аккумулятора невозможна. В этом случае используйте медленную зарядку.

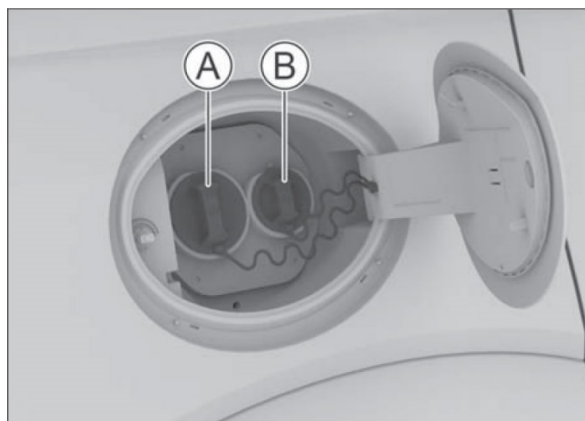

EEF2E898C125

- Ⓐ Порт быстрой зарядки (зарядка постоянным током)
- Ⓑ Порт медленной зарядки (зарядка переменным током)

Если выбран [Гибрид], можно отрегулировать запаса хода и запас мощности через дисплей мультимедийной системы [Автомобиль] → [Вождения] → [Запас хода].

- › [Интеллектуальный режим]: Система автоматически регулирует уровень заряда аккумуляторной батареи на основе информации об окружающей температуре, скорости автомобиля и других параметрах. Когда уровень заряда аккумуляторной батареи опускается ниже определенного значения, двигатель включается для поддержания баланса заряда батареи, обеспечивая оптимальную экономию топлива.
- › [Ручной режим]: Пользователь может самостоятельно установить желаемый уровень заряда батареи. Когда уровень заряда батареи опускается ниже установленного пользователем значения, двигатель включается для активной зарядки батареи. В процессе зарядки расход топлива может увеличиться.

#### Полезная информация

- › При интеллектуальном режиме, если автомобиль движется на низкой скорости в течение длительного времени или на средней или высокой скорости с большой нагрузкой, запас заряда может уменьшиться или даже упасть до минимального уровня.
- › Если на дороге ожидаются заторы, ограничения скорости и другие особые условия, можно заранее переключиться на ручной режим и увеличить установленное значение резерва заряда, чтобы обеспечить резервное количество заряда для удовлетворения последующих потребностей вождения на чисто электрической энергии на низких скоростях или в городских условиях.

Эта функция используется в основном для преобразования части кинетической энергии автомобиля при торможении или движении накатом в электрическую энергию для зарядки тяговой аккумуляторной батареи, благодаря чему увеличивается запас хода автомобиля.

Уровень рекуперации энергии можно установить в меню [Автомобиль] → [Вождения] → [Уровень рекуперации энергии] дисплея мультимедийной системы.

### Полезная информация

- › Когда включен режим вождения с одной педалью, невозможно отрегулировать уровень рекуперации энергии.
- › При активной функции рекуперации энергии значительное снижение скорости движения автомобиля может привести к включению ламп стоп-сигналов.

### Внимание

Снижение скорости за счет рекуперации энергии не заменяет обычного торможения, и для замедления или полной остановки необходимо использовать педаль тормоза.

### Полезная информация

Рекуперация энергии не происходит в следующих ситуациях:

- › Если рычаг переключения передач находится в положении N.
- › При полном разряде тяговой аккумуляторной батареи.
- › При повышенной или пониженной температуре тяговой аккумуляторной батареи.

# 6

## Устройства для обеспечения удобства и комфорта

---

Передние сиденья .....	118
Второй ряд сидений.....	124
Третий ряд сидений.....	128
Система климат-контроля.....	130
Солнцезащитный козырек .....	136
Косметические зеркала.....	137
Разъемы источника питания.....	138
Беспроводная зарядка для мобильного телефона .....	140



### Подголовники передних сидений

Подголовник лучше всего выполняет свои защитные функции, когда его центр находится на уровне верхней части ушей.

#### **i** Полезная информация

- › Крайнее нижнее положение подголовника — нерабочее. Для использования подголовника обязательно поднимите его до требуемой высоты.
- › Отрегулировав подголовник, надавите на него, чтобы убедиться, что он надежно зафиксирован.

#### **!** Внимание

- › Запрещается регулировать подголовники во время движения автомобиля.
- › Запрещается управлять автомобилем со снятыми подголовниками. В противном случае при столкновении область шеи подвергнется сильному воздействию, что может привести к получению серьезных травм или даже смерти.

### Подголовник водительского сиденья

- › На автомобилях, оборудованных столиками для сидений, способы регулировки и снятия подголовника сиденья водителя такие же, как и для подголовника сиденья переднего пассажира.
- › В автомобилях без столиков для сидений способы регулировки и снятия подголовника сиденья водителя такие же, как и для подголовников сидений второго ряда. (▷ Стр. 124)

### Подголовник сиденья переднего пассажира

- › Чтобы поднять подголовник, потяните его вверх до требуемого положения.
- › Чтобы опустить подголовник, удерживайте кнопку его регулировки и одновременно нажимайте на него.

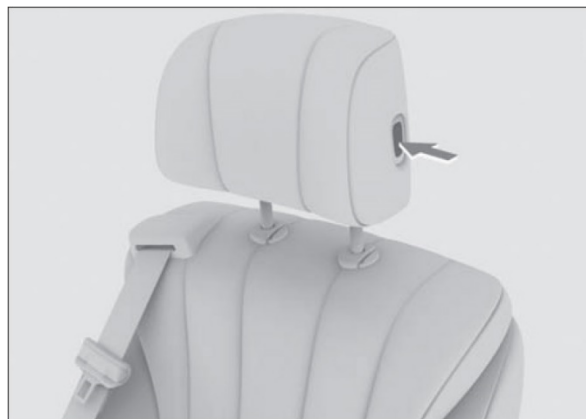

B6F0824BDD1C

- › Чтобы снять подголовник, удерживайте кнопку разблокировки подголовника и одновременно вытягивайте его из пазов.



56F2B9EB732A

При необходимости отрегулируйте спинку сиденья, чтобы можно было снять подголовник.

### Фиксация подголовника

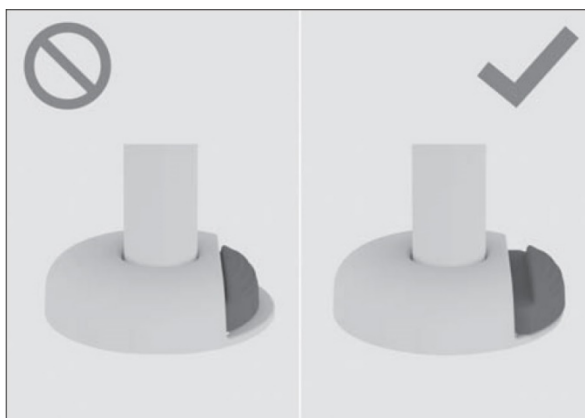

E9C8A47A927A

После установки подголовника убедитесь, что кнопка блокировки подголовника находится в правильном положении, как показано на рисунке.

**⚠ Внимание**

Перед поездкой обязательно убедитесь, что подголовник надежно зафиксирован, в противном случае при аварии можно легко получить серьезную травму или даже умереть.

**Регулировка водительского сиденья**

**⚠ Внимание**

- › Запрещается регулировать сиденье во время движения.
- › Перед началом движения приведите сиденье в правильное положение. Неправильное положение сиденья может привести к ошибкам в управлении и стать причиной аварии. Кроме того, в этом случае становится невозможной эффективная работа ремней безопасности, подушек безопасности, подголовников и другого оборудования.

**Регулировка наклона спинки сиденья**

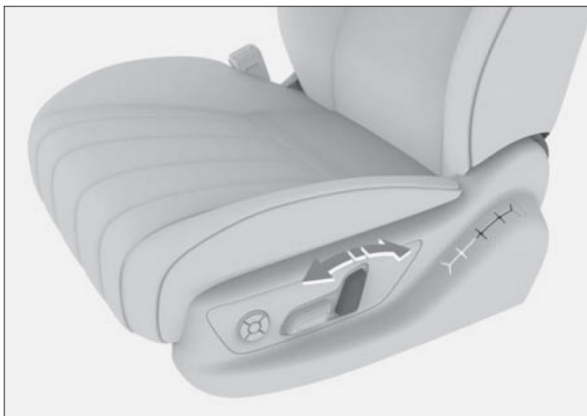

4E4E20B16FA3

Переключите верхнюю часть кнопки вперед или назад, чтобы отрегулировать угол наклона спинки сиденья.

**⚠ Внимание**

Не наклоняйте спинку сиденья слишком сильно, чтобы предотвратить выскальзывание человека из поясного ремня безопасности во время столкновения. Ремень безопасности обеспечивает максимальную защиту водителя и пассажиров только в том случае, когда они сидят прямо, опираясь на спинку сиденья.

**Регулировка сиденья в продольном направлении**

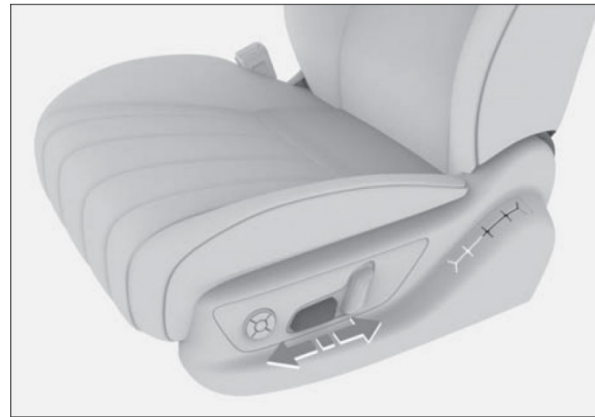

65DE5E427EC4

Переключите кнопку вперед или назад, чтобы переместить сиденье вперед или назад в продольном направлении

**Регулировка высоты сиденья**

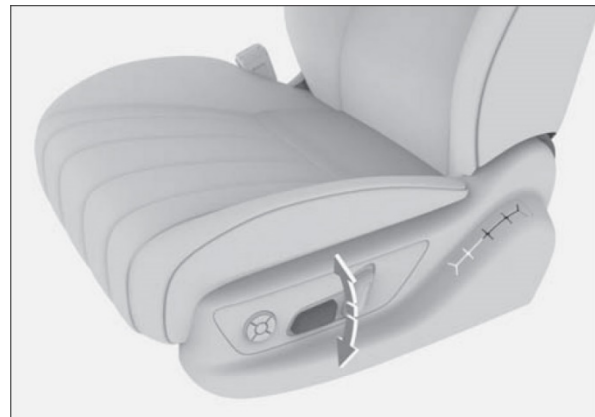

859CD54662D5

Переключите заднюю часть кнопки вверх или вниз, чтобы отрегулировать высоту сиденья.

**Регулировка наклона подушки сиденья**

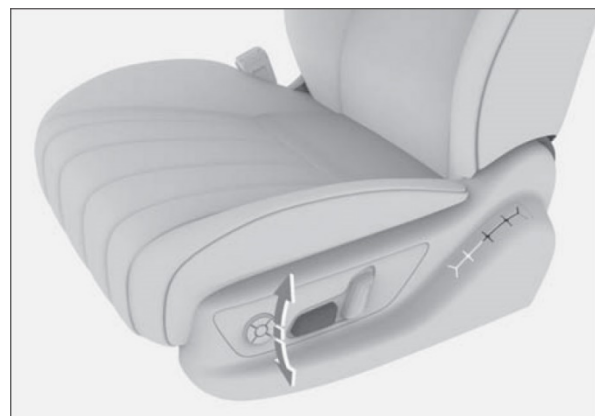

8AC87E3F65EE

Переключите переднюю часть кнопки вверх или вниз, чтобы отрегулировать угол наклона подушки сиденья.

### Регулировка поясничной поддержки

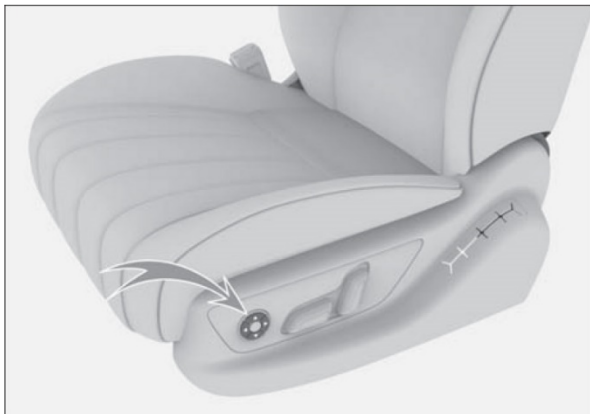

1249CA1D3109

Нажмите кнопку ◀ Вперед или ▶ Назад, чтобы усилить или ослабить поясничную поддержку.

Нажмите кнопку ▲ Вверх или ▼ Вниз, чтобы поднять или опустить поясничную поддержку.

### Регулировка сиденья переднего пассажира

#### ⚠ Внимание

Перед началом движения установите сиденье в подходящее положение. Неправильное положение сиденья может привести к ошибкам в управлении и стать причиной аварии. Кроме того, в этом случае становится невозможной эффективная работа ремней безопасности, подушек безопасности, подголовников и другого оборудования.

### Регулировка наклона спинки сиденья



BC21BB85BEDC

Переключите верхнюю часть кнопки вперед или назад, чтобы отрегулировать угол наклона спинки сиденья.

#### ⚠ Внимание

Не наклоняйте спинку сиденья слишком сильно, чтобы предотвратить выскальзывание человека из поясного ремня безопасности во время столкновения. Ремень безопасности обеспечивает максимальную защиту водителя и пассажиров только в том случае, когда они сидят прямо, опираясь на спинку сиденья.

### Регулировка сиденья в продольном направлении

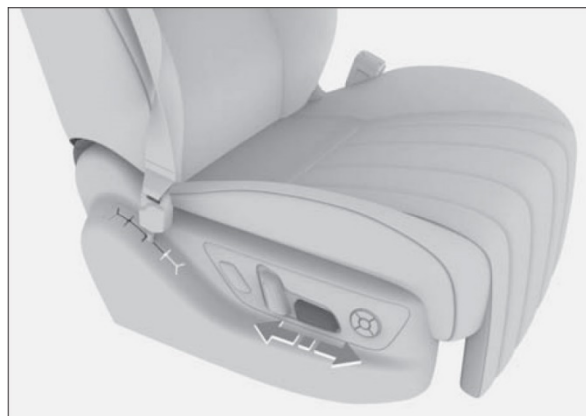

8E88CC40C630

Переключите кнопку вперед или назад, чтобы переместить сиденье вперед или назад в продольном направлении

### Регулировка опоры для ног

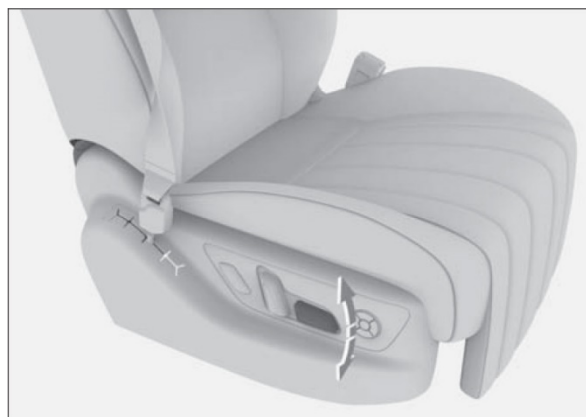

A6A3F75E734A

Переключите переднюю часть кнопки вверх или вниз, чтобы отрегулировать угол опоры для ног.

### Регулировка поясничной поддержки

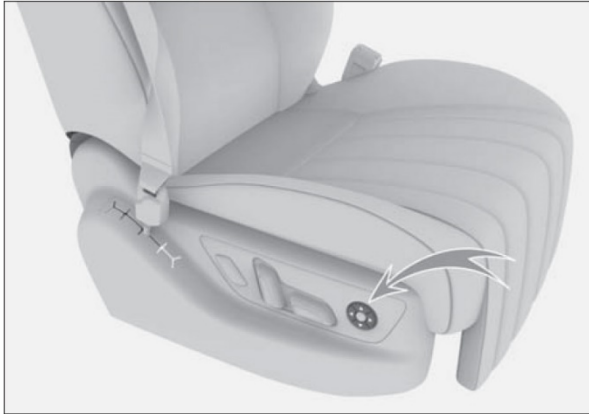

15FA7C003D47

Нажмите кнопку ◀ Вперед или ▶ Назад, чтобы усилить или ослабить поясничную поддержку.

Нажмите кнопку ▲ Вверх или ▼ Вниз, чтобы поднять или опустить поясничную поддержку.

### Быстрая регулировка положения сиденья переднего пассажира

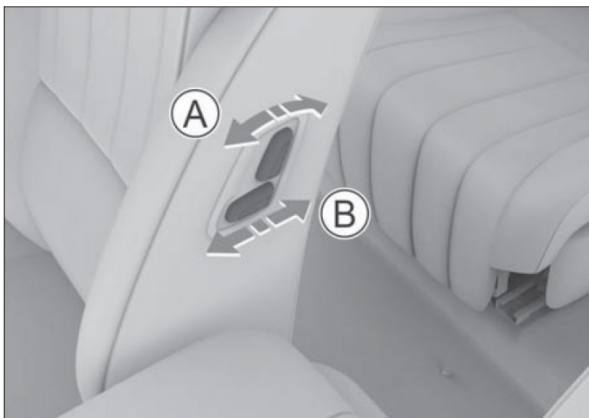

8CC0AAB0B825

Ⓐ Регулировка наклона спинки сиденья

Ⓑ Регулировка сиденья в продольном направлении

Пассажирское сиденье может регулироваться водителем или пассажиром второго ряда с помощью кнопки регулирования пассажирского сиденья.

### Функция невесомости одним касанием для переднего пассажира

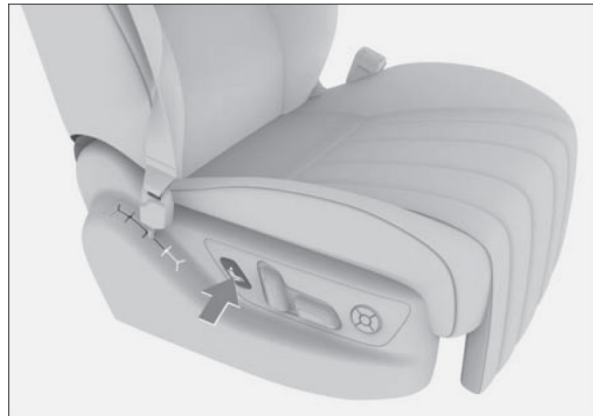

83729BAC9136

Функция нулевой гравитации для переднего пассажирского сиденья выполняется одним нажатием на кнопку нулевой гравитации для пассажира.

После включения функции спинка, подушка сиденья и опора для ног автоматически переходят в состояние, подходящее для расслабления тела и отдыха; нажмите кнопку или коснитесь кнопки на панели еще раз, и спинка, подушка сиденья и опора для ног вернуться к своему исходному состоянию.

#### **i** Полезная информация

Во избежание столкновений, функция невесомости не будет включена сразу, если сиденье второго ряда находится слишком близко к сиденью переднего пассажира. Сиденье переднего пассажира начнет движение только после того, как сиденье второго ряда автоматически подвинется назад.

#### **!** Внимание



- › Перед включением функции невесомости убедитесь, что за сиденьем нет пассажиров или домашних животных. В противном случае включение функции может привести к случайным травмам или даже смерти.
- › Во время движения нельзя использовать функцию невесомости, запускаемую одним касанием.

Не поднимайте подушку сиденья слишком высоко и не наклоняйте спинку во время движения, в противном случае сиденье не сможет защитить пассажира в случае столкновения. Ремень безопасности обеспечивает максимальную защиту водителя и пассажиров только в том случае, когда они сидят прямо, опираясь на спинку сиденья.

### **Внимание**

Перед включением функции невесомости убедитесь, что за сиденьем нет крупных предметов. В противном случае это может привести к повреждению предметов или сиденья.

### Функция подогрева/вентиляции передних сидений

Коснитесь значка сиденья ( или ) в нижней части интерфейса настройки системы климат-контроля, чтобы настроить функцию подогрева (или вентиляции) соответствующего сиденья во всплывающем нижнем интерфейсе.

### **Полезная информация**

- › Функции подогрева и вентиляции одного и того же сиденья не могут быть активированы одновременно.
- › Используйте функцию подогрева или вентиляции сидений по мере необходимости, иначе это может привести к увеличению расхода энергии.

### **Внимание**

При использовании функции подогрева сидений пассажирам следующих категорий необходимо проявлять особую осторожность:

- › Младенцы, дети, старики, больные или инвалиды.
- › Люди с чувствительной кожей;
- › Люди в утомленном состоянии;
- › Люди, испытывающие сонливость из-за употребления алкоголя или приема лекарственных препаратов.

### **Внимание**

- › Запрещается переоборудовать сиденья и их электросистему. Это может негативно повлиять на функциональность и срок службы системы подогрева.
- › При подогреве сидений во избежание перегрева не следует накрывать их покрывалами, подушками и иными предметами, имеющими термоизоляционный эффект.
- › Чтобы не разрядить аккумулятор, запрещается длительное время использовать подогрев сидений при выключенном двигателе.

- › Следующие ситуации могут привести к повреждению подогревателей, и перед включением подогрева следует убедиться в их исправности:

сиденье залито большим количеством воды;  
сиденье повреждено острым предметом (иглой, ножом и т. д.);  
от сиденья исходит посторонний запах.

### Настройки передних сидений

#### Основные настройки сиденья водителя

Через дисплей мультимедийной системы [Автомобиль] → [Салон] → [Сиденье водителя] можно настроить соответствующие функции сиденья водителя.

- › [Память положения сиденья водителя/зеркал]: положение сиденья водителя можно сохранить вручную с помощью кнопки памяти.

Нажмите и удерживайте кнопку памяти, чтобы сохранить текущее положение сиденья водителя и получить сообщение об успешном сохранении в памяти. Если ранее было сохранено другое положение сиденья водителя, оно будет изменено.

При нажатии кнопки памяти сиденье переводится в последнее сохраненное положение

### **Полезная информация**

При сохранении положения сиденья водителя также сохраняется положение наружного зеркала заднего вида.

- › [Режим комфортной посадки]: когда функция включена, сиденье водителя автоматически перемещается на некоторое расстояние назад при открытии боковой двери водителя и отстегнутом ремне безопасности; при закрытии боковой двери сиденье водителя возвращается в исходное положение.

### **Полезная информация**

- › Режим комфортной посадки может быть активирована только после того, как водитель сядет на водительское сиденье.
- › Когда сиденье водителя автоматически сдвигается назад или возвращается в исходное положение, если задействовать в этот момент переключатель регулировки сиденья, сиденье выполнит команду переключателя регулировки.
- › После того как сиденье водителя автоматически сдвинется назад, если при этом будет выполнена регулировка сиденья, оно не сможет вернуться в исходное положение.

- › [Массаж]: можно включить или выключить функцию массажа сиденья водителя.
- › [Режим массажа]: после включения функции массажа сиденья водителя можно выбрать тип массажа.
- › [Интенсивность массажа]: после включения функции массажа сиденья водителя можно выбрать интенсивность массажа.

## Основные настройки сиденья переднего пассажира

Через дисплей мультимедийной системы [Автомобиль] → [Салон] → [Сиденье переднего пассажира] можно настроить соответствующие функции сиденья переднего пассажира.

- › [Режим комфортной посадки]: когда функция включена, сиденье переднего пассажира автоматически перемещается на некоторое расстояние назад при открытии боковой двери и отстегнутом ремне безопасности; при закрытии боковой двери сиденье переднего пассажира возвращается в исходное положение.

### **i** Полезная информация

- › После выключения питания и закрытия двери со стороны переднего пассажира сиденье не возвращается в исходное положение для того, чтобы облегчить дальнейшую посадку в автомобиль.
- › Когда сиденье переднего пассажира автоматически сдвигается назад или возвращается в исходное положение, если задействовать в этот момент переключатель регулировки сиденья, сиденье выполнит команду переключателя регулировки.
- › После того как сиденье переднего пассажира автоматически сдвинется назад, если при этом будет выполнена регулировка сиденья, оно не сможет вернуться в исходное положение.
- › [Массаж]: можно включить или выключить функцию массажа сиденья переднего пассажира.
- › [Режим массажа]: после включения функции массажа сиденья переднего пассажира можно выбрать режим массажа.
- › [Интенсивность массажа]: после включения функции массажа сиденья переднего пассажира можно выбрать интенсивность массажа.

### Подголовники сидений второго ряда

Подголовник лучше всего выполняет свои защитные функции, когда его центр находится на уровне верхней части ушей.

#### **i** Полезная информация

- › Крайнее нижнее положение подголовника — нерабочее. Для использования подголовника обязательно поднимите его до требуемой высоты. Крайнее нижнее положение подголовника — нерабочее. Для использования подголовника обязательно поднимите его до требуемой высоты.
- › Отрегулировав подголовник, надавите на него, чтобы убедиться, что он надежно зафиксирован.

#### **!** Внимание

- › Запрещается регулировать подголовники во время движения автомобиля.
- › Запрещается управлять автомобилем со снятыми подголовниками. В противном случае при столкновении область шеи подвергнется сильному ударному воздействию, что может привести к получению серьезных травм или даже смерти.

› Чтобы поднять подголовник, потяните его вверх до требуемого положения.

› Чтобы опустить подголовники, нажмите и удерживайте кнопку разблокировки подголовника, одновременно переводя подголовник в желаемое положение.



08C399AD0E1B

› Чтобы снять подголовник, удерживайте кнопку разблокировки подголовника и одновременно вытягивайте его из пазов.

При необходимости отрегулируйте спинку сиденья, чтобы можно было снять подголовник.

### Регулировка сидений второго ряда

#### **!** Внимание

Перед началом движения установите сиденье в подходящее положение. Неправильное положение сиденья может привести к ошибкам в управлении и стать причиной аварии. Кроме того, в этом случае становится невозможной эффективная работа ремней безопасности, подушек безопасности, подголовников и другого оборудования.

#### Регулировка наклона спинки сиденья



BDF47158ED4F

Переключите верхнюю часть кнопки вперед или назад, чтобы отрегулировать угол наклона спинки сиденья.

#### **!** Внимание

Не наклоняйте спинку сиденья слишком сильно, чтобы предотвратить выскальзывание человека из поясного ремня безопасности во время столкновения. Ремень безопасности обеспечивает максимальную защиту водителя и пассажиров только в том случае, когда они сидят прямо, опираясь на спинку сиденья.

### Регулировка сиденья в продольном направлении



AE2E504C74A2

Переключите кнопку вперед или назад, чтобы переместить сиденье вперед или назад в продольном направлении

### Регулировка опоры для ног



A8A48CD60BD1

Переключите переднюю часть кнопки вверх или вниз, чтобы отрегулировать угол опоры для ног.

### Регулировка поясничной поддержки

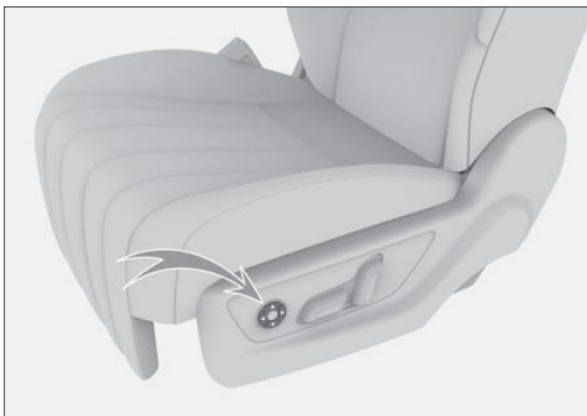

9D0A6C390196

Нажмите кнопку ◀ Вперед или ▶ Назад, чтобы усилить или ослабить поясничную поддержку.

Нажмите кнопку ▲ Вверх или ▼ Вниз, чтобы поднять или опустить поясничную поддержку.

### Кресла с функцией массажа



00C64295D254

Функция массажа сиденья имеет два режима: сильный и слабый. При нажатии кнопки функции массажа можно выбрать слабый или сильный режим, либо выключить функцию.

Функция массажа автоматически отключается после работы в течение определенного периода времени.

### Подлокотники сидений



6BCA053F4520

Подлокотники сидений обеспечивают поддержку локтей и комфорт рук. После опускания подлокотника можно постепенно отрегулировать его угол наклона, приподняв вверх; после поднятия подлокотника до определенно угла, его можно снова немного опустить.



### Столик



4E87960362C3

Сиденье водителя оборудовано столиком. Нажмите кнопку на спинке сиденья, чтобы приоткрыть столик. После открытия столика сиденья продолжайте тянуть столик вниз, пока он полностью не опустится.

#### **⚠ Внимание**

Чтобы не повредить столик, не прислоняйтесь и не кладите на него предметы общим весом более 10 килограммов.

#### **⚠ Внимание**

- › При опускании или поднятии столика сиденья будьте осторожны, чтобы не прищемить пальцы.
- › После использования столика сиденья обязательно закройте его, чтобы соседние пассажиры не ударились о края и углы при входе или выходе.
- › Не используйте столик во время движения автомобиля или при установленном на сиденье второго ряда детском кресле. В противном случае пассажиры на задних сиденьях могут получить серьезные травмы или даже погибнуть при экстренном торможении или столкновении.
- › Поскольку столики не оборудованы подстаканниками, не ставьте на них открытые напитки, так как они могут случайно упасть и испачкать обивку автомобиля или даже нанести серьезные травмы, например, ожоги.

### Функция подогрева / вентиляции сидений второго ряда



BF22201DF025

Нажмите  кнопку подогрева сидений заднего ряда на панели управления кондиционера, чтобы отрегулировать подогрев второго ряда сидений с соответствующей стороны. После этого загорится индикатор.

Нажмите  кнопку вентиляции сидений заднего ряда на панели управления кондиционера, чтобы отрегулировать вентиляцию второго ряда сидений с соответствующей стороны. После этого загорится индикатор.

#### **i** Полезная информация

- › Функции подогрева и вентиляции одного и того же сиденья не могут быть активированы одновременно.
- › Используйте функцию подогрева или вентиляции сидений по мере необходимости, иначе это может привести к увеличению расхода энергии.

#### **⚠ Внимание**

**При использовании функции подогрева сидений пассажирам следующих категорий необходимо проявлять особую осторожность:**

- › Младенцы, дети, старики, больные или инвалиды.
- › Люди с чувствительной кожей;
- › Люди в утомленном состоянии;
- › Люди, испытывающие сонливость из-за употребления алкоголя или приема лекарственных препаратов.

### **Внимание**

- › Запрещается переоборудовать сиденья и их электросистему. Это может негативно повлиять на функциональность и срок службы системы подогрева.
- › При подогреве сидений во избежание перегрева не следует накрывать их покрывалами, подушками и иными предметами, имеющими термоизоляционный эффект.
- › Чтобы не разрядить аккумулятор, запрещается длительное время использовать подогрев сидений при выключенном двигателе.
- › Следующие ситуации могут привести к повреждению подогревателей, и перед включением подогрева следует убедиться в их исправности:
  - сиденье залито большим количеством воды;
  - сиденье повреждено острым предметом (иглой, ножом и т. д.);
  - от сиденья исходит посторонний запах.

### Подголовники сидений третьего ряда

Способы регулировки и снятия подголовников сидений третьего ряда такие же, как и для подголовников сидений второго ряда. (▷Стр. 124)

Подголовник лучше всего выполняет свои защитные функции, когда его центр находится на уровне верхней части ушей.

#### **i** Полезная информация

- › Крайнее нижнее положение подголовника нерабочее. Для использования подголовника обязательно поднимите его до требуемой высоты. Крайнее нижнее положение подголовника — нерабочее. Для использования подголовника обязательно поднимите его до требуемой высоты.
- › Отрегулировав подголовник, надавите на него, чтобы убедиться, что он надежно зафиксирован.

#### **!** Внимание

- › Запрещается регулировать подголовники во время движения автомобиля.
- › Запрещается управлять автомобилем со снятыми подголовниками. В противном случае при столкновении область шеи подвергнется сильному ударному воздействию, что может привести к получению серьезных травм или даже смерти.

### Регулировка сидений третьего ряда

#### Регулировка сидений третьего ряда внутри автомобиля



634AEAF06909

- › Спинки сидений третьего ряда имеет 3 положения.

Потяните вверх фиксатор в верхней части спинки, чтобы отрегулировать положение спинки сиденья третьего ряда с соответствующей стороны.

- › Левую или правую часть спинок сидений третьего ряда можно сложить, освободив дополнительное место для хранения вещей.

Потяните вверх фиксатор в верхней части спинки, чтобы сложить спинку сиденья третьего ряда с соответствующей стороны.

#### **!** Внимание

- › Перед тем, как сложить спинку сиденья, снимите с него все предметы.
- › Не размещайте тяжелых предметов на сложенной спинке.

#### **!** Внимание

- › Нельзя регулировать положение или складывать спинку сиденья во время движения автомобиля.
- › Запрещено перевозить пассажиров на сложенных спинках сидений или в багажном отделении.
- › Не допускайте детей в багажный отсек.
- › После регулировки спинки сиденья третьего ряда осторожно подвигайте спинку сиденья вперед и назад, чтобы убедиться, что она зафиксирована на месте.

#### Регулировка сидений третьего ряда со стороны багажного отсека



B632C4DBA1F8

- › Спинки сидений третьего ряда имеет 3 положения.

Потяните вверх фиксирующий ремень на задней части спинки, чтобы отрегулировать положение спинки сиденья третьего ряда с соответствующей стороны.

- › Левую или правую часть спинок сидений третьего ряда можно сложить, освободив дополнительное место для хранения вещей.

Потяните вверх фиксирующий ремень на задней части спинки, чтобы сложить спинку сиденья третьего ряда с соответствующей стороны.

### ⚠ Внимание

- › Перед тем, как сложить спинку сиденья, снимите с него все предметы.
- › Не размещайте тяжелых предметов на сложенной спинке.

### ⚠ Внимание

- › Нельзя регулировать положение или складывать спинку сиденья во время движения автомобиля.
- › Запрещено перевозить пассажиров на сложенных спинках сидений или в багажном отделении.
- › Не допускайте детей в багажный отсек.
- › После регулировки спинки сиденья третьего ряда осторожно подвигайте спинку сиденья вперед и назад, чтобы убедиться, что она зафиксирована на месте.

## Функция подогрева сидений третьего ряда



148388C6B321

Нажмите  кнопку подогрева сиденья, чтобы отрегулировать механизм подогрева сиденья третьего ряда на соответствующей стороне. После этого загорится индикатор.

### ⚠ Предупреждение

**При использовании функции подогрева сидений пассажирам следующих категорий необходимо проявлять особую осторожность:**

- › Младенцы, дети, старики, больные или инвалиды.
- › Люди с чувствительной кожей;
- › Люди в утомленном состоянии;
- › Люди, испытывающие сонливость по причине употребления алкоголя или лекарственных препаратов.

### ⚠ Внимание

- › Запрещается переоборудовать сиденья и их электросистему. Это может негативно повлиять на функциональность и срок службы системы подогрева.
- › При подогреве сидений во избежание перегрева не следует накрывать их покрывалами, подушками и иными предметами, имеющими термоизоляционный эффект.
- › Чтобы не разрядить аккумулятор, запрещается длительное время использовать подогрев сидений при выключенном двигателе.
- › Следующие ситуации могут привести к повреждению подогревателей, и перед включением подогрева следует убедиться в их исправности:
  - сиденье залито большим количеством воды;
  - сиденье повреждено острым предметом (иглой, ножом и т. д.);
  - от сиденья исходит посторонний запах.

## Панель управления системой климат-контроля

### Передняя панель управления системой климат-контроля





4492F48A6DF4

- › Нажмите кнопку  ON/OFF, чтобы включить или выключить систему климат-контроля.
- › Нажмите кнопку A/C, чтобы включить или выключить режим охлаждения. При этом загорается соответствующий световой индикатор, информирующий о включенном режиме охлаждения. После этого можно понизить температуру и Влажность внутри салона автомобиля.
- › Нажмите кнопку AUTO, чтобы включить автоматический режим. Система кондиционирования воздуха автоматически регулирует режим обдува и интенсивность для достижения установленной температуры.

#### Полезная информация

Если автоматически установленные режим и интенсивность обдува вам не подходят, их можно отрегулировать вручную. При этом система климат-контроля выйдет из автоматического режима, и соответствующий индикатор погаснет.

- › Нажатием  кнопки обогрева ветрового стекла можно включить или выключить эту функцию. При включении функции загорается соответствующий индикатор, ветровое и боковые стекла нагреваются, и лед или конденсат постепенно исчезают.
- › Нажмите  кнопку обогрева заднего стекла, чтобы включить или выключить соответствующую функцию. При включении функции загорается соответствующий индикатор, заднее стекло нагревается, и лед или конденсат постепенно исчезают.

Через некоторое время функция разморозки заднего стекла автоматически отключается, и соответствующий индикатор гаснет.

#### Внимание

При работе функции обогрева заднее стекло сильно нагревается. Не прикасайтесь к нему во избежание ожогов.





#### Внимание

Во избежание разряда аккумуляторной батареи не следует в течение длительного времени использовать эту функцию без запуска двигателя.

### Задняя панель управления системой климат-контроля



BF22201DF025

- › Нажмите кнопку  подогрева или  охлаждения, чтобы отрегулировать температуру кондиционера заднего ряда сидений.
- › Нажмите кнопку  уменьшения или  увеличения объема воздуха, чтобы отрегулировать объем воздуха кондиционера заднего ряда сидений.
- › Коснитесь кнопки AUTO, чтобы включить автоматический режим. Система кондиционирования воздуха заднего ряда автоматически регулирует режим обдува и интенсивность для достижения установленной температуры.

#### Полезная информация

Если автоматически установленные режим и интенсивность обдува задних сидений вам не подходят, их можно отрегулировать вручную. При этом система климат-контроля выйдет из автоматического режима, и соответствующий индикатор погаснет.

- › Включить или отключить систему кондиционирования можно касанием сенсорной кнопки  ON/OFF.
- › Коснитесь кнопки MODE («РЕЖИМ»), чтобы переключить режим обдува.

## Экран настроек системы климат-контроля

### **i** Полезная информация



- › В зависимости от комплектации автомобиля, интерфейс настройки системы климат-контроля может несколько отличаться. Ориентируйтесь на фактическую комплектацию Вашего автомобиля.
- › При работе система климат-контроля расходует заряд аккумуляторной батареи, поэтому ее использование сокращает запас хода автомобиля.
- › При низком уровне заряда батареи для увеличения пробега автомобиля мощность кондиционера будет ограничена, что может снизить комфортность. Когда заряд батареи восстановится, функция кондиционера вернется в норму.
- › В экстремальных условиях (например, при слишком высокой или слишком низкой наружной температуре, при длительном движении на Подъем и Пр.) для обеспечения динамических характеристик автомобиля может произойти ограничение мощности или остановка работы системы климат-контроля.
- › Использование кондиционера во время зарядки автомобиля может снизить эффективность зарядки. Для обеспечения эффективности зарядки, при недостаточной мощности зарядки возможно ограничение или отключение кондиционера.

### Интерфейс настройки системы климат-контроля переднего ряда сидений

- › Нажмите кнопку ON/OFF, чтобы включить или выключить систему климат-контроля переднего ряда сидений.
- › Включить автоматический режим можно касанием сенсорной кнопки AUTO. При этом загорится соответствующий индикатор, и система климат-контроля будет автоматически регулировать режим и интенсивность обдува, а также режим забора воздуха для достижения заданной температуры.

### **i** Полезная информация

Если функция автоматической регулировки системы климат-контроля переднего ряда сидений не отвечает потребностям, можно выполнить собственные настройки вручную, при этом автоматический режим выключится, индикатор режима погаснет.

- › Включить или отключить режим охлаждения можно касанием сенсорной кнопки A/C.
- › Касанием кнопки A/C MAX можно включить или выключить режим максимального охлаждения. При этом загорится соответствующий индикатор, указывая на включение режима максимального охлаждения. В этот момент кондиционер включит режим охлаждения и будет работать в режимах минимальной температуры, максимальной интенсивности обдува, внутренней циркуляции и обдува лица.
- › Касанием кнопок  режима обдува лица,  обдува лица/ног,  обдува ног/обогрева ветрового стекла можно выбрать соответствующий режим обдува.
- › Коснитесь значения температуры или сдвиньте область отображения температуры вверх и вниз, чтобы отрегулировать температуру кондиционера.
- › Нажмите кнопку ZONE, чтобы включить или выключить режим управления зонами.

Если кнопка ZONE погасла, режим управления зонами выключен. Если режим выключен, температура кондиционера со стороны переднего пассажира и температура кондиционера на задних сидениях соответствуют температуре воздуха кондиционера со стороны водителя. При регулировке температуры кондиционера со стороны водителя также изменяется температура кондиционера со стороны переднего пассажира и температура кондиционера со стороны задних сидений.

Если кнопка ZONE светится, режим управления зонами включен. Если режим включен, при регулировке температуры кондиционера со стороны водителя температура кондиционера со стороны переднего пассажира и температура со стороны задних сидений остаются неизменными.



Если при включенном режиме ZONE отрегулирована температура кондиционера со стороны переднего пассажира, температура кондиционера со стороны задних рядов остается такой же, как и температура кондиционера со стороны водителя. Температура кондиционера со стороны переднего пассажира не подстраивается под температуру кондиционера со стороны водителя.

Если при включенном режиме ZONE отрегулирована температура кондиционера со стороны задних рядов, температура кондиционера со стороны переднего пассажира остается такой же, как и температура

кондиционера со стороны водителя. Температура кондиционера со стороны задних рядов не подстраивается под температуру кондиционера со стороны водителя.

- › Нажмите кнопки [Распределенный поток], [Обдув вправо / влево], чтобы установить режим обдува дефлекторов.
- › Нажмите кнопку [Обогревы], чтобы включить различные функции обогрева салона.

В интерфейсе дополнительных настроек [...] системы климат-контроля можно установить функции обогрева, которые можно запустить одним касанием.

- › Касанием кнопки  обогрева ветрового стекла можно включить или выключить функцию обогрева ветрового стекла. При включении функции загорается соответствующий индикатор, ветровое и боковые стекла нагреваются, и лед или конденсат постепенно исчезают.
- › Касанием кнопки  обогрева заднего стекла можно включить или выключить функцию обогрева заднего стекла. При включении функции загорается соответствующий индикатор, заднее стекло нагревается, и лед или конденсат постепенно исчезают.



Через некоторое время функция обогрева заднего стекла автоматически отключается, и соответствующий индикатор гаснет.



### Внимание

При работе функции обогрева заднее стекло сильно нагревается. Не прикасайтесь к нему во избежание ожогов.

### Внимание

Во избежание разряда аккумуляторной батареи не следует в течение длительного времени использовать эту функцию без запуска двигателя.

- › Интенсивность обдува можно отрегулировать касанием кнопки  для уменьшения интенсивности обдува или кнопки  для увеличения.

Коснитесь или проведите пальцем в области регулировки между кнопкой  уменьшения интенсивности обдува и кнопкой  увеличения интенсивности обдува, чтобы отрегулировать интенсивность обдува.





- › После запуска двигателя, когда температура наружного воздуха ниже +5 °С, коснитесь кнопки  обогрева ветрового стекла, чтобы включить или выключить функцию обогрева ветрового стекла. Если соответствующий индикатор светится, это означает, что функция обогрева ветрового стекла включена. Эта

функция позволяет быстро очистить ветровое стекло от наледи и снега.

Через некоторое время функция обогрева ветрового стекла автоматически отключится, и соответствующий световой индикатор погаснет.

### Внимание

После включения функции обогрева ветровое стекло и форсунки очистителей ветрового стекла сильно нагреются. Не прикасайтесь к ним во избежание ожогов.

- › Касанием  кнопки внутренней циркуляции  или кнопки забора воздуха снаружи можно переключиться между этими режимами.
- ›  Светящийся индикатор рециркуляции воздуха указывает на активность этого режима.
- ›  Светящийся индикатор внешней циркуляции указывает на включение этого режима. В этом случае в автомобиль поступает наружный воздух.

### Полезная информация

- › В нормальных условиях рекомендуется использовать режим внешней циркуляции. Использование режима внутренней циркуляции может вызвать запотевание стекол автомобиля, особенно при выключенном компрессоре.
- › Режим внутренней циркуляции следует использовать, если автомобиль находится в туннеле, автомобильной пробке, либо если воздух за пределами автомобиля загрязнен, либо если требуется быстрое охлаждение или обогрев.

## Интерфейс дополнительных настроек системы климат-контроля

В интерфейсе настройки системы климат-контроля передних сидений коснитесь  кнопки дополнительных настроек, чтобы открыть интерфейс дополнительных настроек системы климат-контроля

В интерфейсе дополнительных настроек системы климат-контроля можно выполнить следующие настройки:

- › [Ионизация воздуха]: при включении этой функции система климат-контроля запускает стерилизацию воздуха, что способствует очищению воздуха, устранению статического электричества и вредных веществ, таких как бактерий, а также повышает комфорт.

### Полезная информация

- › После включения этой функции не закрывайте дефлекторы и по возможности установите режим обдува.

лица. В противном случае плазма не сможет как следует распространиться по автомобилю и эффективно очистить воздух.

- › Регулярно проверяйте и меняйте фильтр кондиционера, чтобы обеспечить оптимальный эффект очистки воздуха в салоне.

- › [Автоматическое отпотевание]: при включении этой функции, когда система климат-контроля находится в режиме AUTO, система автоматически регулирует режим кондиционирования, чтобы избежать запотевания ветрового стекла.

- › [Обогрев форсунок]: можно включить функцию обогрева форсунок омывателя ветрового ветрового стекла.

Включение данной функции при включенном питании позволяет устранить замерзание и остановку форсунок омывателя ветрового стекла.

При отключенном питании функция подогрева форсунок омывателя ветрового стекла автоматически выключается.

При включенном питании функция подогрева форсунок омывателя ветрового стекла автоматически отключается после работы в течение примерно 5 минут.

В режиме AUTO, если система обнаруживает, что температура окружающей среды ниже 5 °C или выше или равна -20 °C, функция подогрева форсунок омывателя ветрового стекла автоматически выключается после работы в течение примерно 3 минут.; если система обнаруживает, что температура окружающей среды ниже -20 °C, функция подогрева форсунок омывателя ветрового стекла автоматически отключается после работы в течение примерно 5 минут.

- › [Режимы A/C]: можно установить степень комфорта системы климат-контроля при включенном режиме AUTO.

[Умеренный]: обеспечивает более мягкий по сравнению со стандартным режим охлаждения или нагрева, а также низкую интенсивность обдува.

[Стандартный]: система климат-контроля автоматически регулирует температуру на выходе и интенсивность обдува в соответствии с пользовательскими настройками.

[Сильный]: обеспечивает более мощный по сравнению со стандартным режим охлаждения или нагрева, а также высокую интенсивность обдува.

- › [Обогрев воздуха]: функцию обогрева воздуха можно включить кнопкой [Обогрев] в интер-интер настройки климат-контроля переднего ряда сидений.

- › [Быстрое включение A/C]: при включении этой функции система климат-контроля автоматически включается при входе в интерфейс настройки климат-контроля.

## Интерфейс настройки системы климат-контроля заднего ряда сидений.

В интерфейсе настройки системы климат-контроля переднего ряда сидений нажмите кнопку [Сзади], чтобы открыть интерфейс настройки системы климат-контроля заднего ряда сидений.

В интерфейсе настройки системы климат-контроля заднего ряда сидений можно выполнить следующие настройки:



- › Нажмите кнопку [Спереди], чтобы открыть интерфейс настройки системы климат-контроля переднего ряда сидений.



- › Касанием кнопки ON/OFF можно включить или выключить систему климат-контроля заднего ряда сидений.



- › Включить автоматический режим можно касанием сенсорной кнопки AUTO. Соответствующий индикатор загорается, указывая на включение автоматического режима, в котором режим и интенсивность обдува будут регулироваться автоматически для достижения заданной температуры.



### **i** Полезная информация



Если автоматический режим не отвечает потребностям, можно выполнить собственные настройки вручную, при этом автоматический режим выключится, индикатор режима погаснет.

- › Коснитесь кнопки  режима обдува лица , кнопки  режима обдува лица/ног или кнопки  режима обдува ног для выбора соответствующего режима обдува.

- › Коснитесь кнопки  повышения или  понижения температуры, чтобы отрегулировать температуру системы климат-контроля задних рядов сидений.

Также, температуру системы климат контроля задних рядов сидений можно регулировать, перемещаясь в промежутке между кнопками  повышения и  понижения температуры.

- › Интенсивность обдува можно отрегулировать касанием кнопки  для уменьшения интенсивности обдува или кнопки  для увеличения.

Коснитесь или проведите пальцем в области регулировки между кнопкой  уменьшения интенсивности обдува и кнопкой  увеличения интенсивности обдува , чтобы отрегулировать интенсивность обдува.



## Блокировка системы климат-контроля заднего ряда сидений

В интерфейсе панели быстрого доступа передних рядов коснитесь кнопки [Блокировка функций заднего ряда], чтобы включить или выключить функцию блокировки кондиционера заднего ряда сидений. При включении этой функции панель управления системой климат-контроля задних рядов будет заблокирована, что позволит предотвратить случайное включение кондиционера задних рядов при наличии детей в салоне.

## Рекомендации по использованию системы кондиционирования

### **i** Полезная информация

- › При длительном нахождении автомобиля под солнцем температура в салоне может стать очень высокой. Если в такой ситуации необходимо совершить поездку, рекомендуется открыть все окна для проветривания, а затем включить режим кондиционирования воздуха. Когда горячий воздух выветрится, закройте все окна.
- › После установки температуры система климат-контроля будет автоматически управлять работой систем кондиционера и отопителя с учетом температуры воздуха в салоне и снаружи. При включении системы климат-контроля в холодное время года отопитель должен прогреться, прежде чем сможет нормально работать. Поэтому до завершения полного прогрева системы отопителя система климат-контроля может не поставлять горячий воздух, либо интенсивность обдува будет сравнительно низкой. Это нормальное явление.
- › Если воздух в салоне загрязнен или слишком влажный, рекомендуется включить режим забора воздуха снаружи.

### **!** Внимание

- › Регулярно проверяйте радиатор и конденсатор кондиционера. Используйте водяной пистолет низкого давления или мягкую щетку для удаления листьев, насекомых и пыли, скопившихся на поверхности. В противном случае загрязнение будет мешать воздушному потоку, снижая охлаждающий эффект.
- › Регулярно включайте кондиционер, чтобы поддерживать нужный уровень смазки компрессора и уплотнителей, и предотвратить их протекание. Даже в холодное время года, когда использование

кондиционера не требуется, включайте его как минимум раз в неделю не менее, чем на 10 минут.

- › Если система кондиционирования недостаточно эффективно охлаждает воздух, обратитесь в сервисный центр для ее проверки и ремонта.
- › Выброс хладагента в атмосферу наносит вред окружающей среде, поэтому хладагент должен утилизироваться обученными и сертифицированными специалистами с использованием специальных емкостей.

### **i** Полезная информация

#### Посторонние запахи из системы климат-контроля

##### › Источники посторонних запахов

Кондиционирование подразумевает обмен внутреннего и внешнего воздуха. После длительного использования в системе климат-контроля накапливается грязь, которая вызывает появление плесени и специфических запахов.

После продолжительного использования фильтра системы климат-контроля на фильтре скапливается водяной пар и пыль, выделяющие посторонние запахи.

##### › Рекомендуемые меры

Если воздух снаружи автомобиля достаточно чистый, для поддержания циркуляции воздуха в салоне рекомендуется использовать режим забора воздуха снаружи.

Если система климат-контроля работает в режиме охлаждения, то для ее выключения рекомендуется сначала выключить кондиционер переключателем A/C и оставить систему работать еще на 3-5 минут, только после этого можно будет отключить систему климат-контроля. Это позволит убрать влагу с испарителя кондиционера, просушить систему климат-контроля, предотвратив появление плесени и уменьшив неприятный запах.

При сильном запахе рекомендуется обратиться в сервисный центр для проведения осмотра. При необходимости очистите или замените фильтр кондиционера.

## Дефлекторы

### Дефлектор переднего ряда

Дефлектор переднего ряда является электрическим воздуховыпускным отверстием. С помощью интерфейса настройки климат-контроля на дисплее мультимедийной

системы можно управлять состоянием электрического дефлектора.

- › Нажмите кнопки [Свободный поток], [Распределенный поток], [Обдув фронтальный], [Обдув влево и вправо], чтобы установить режим обдува дефлектора.
- › Дважды нажмите на область дефлектора, чтобы открыть или закрыть его в соответствующем месте.
- › Нажмите и удерживайте дефлектор, перемещайте его, чтобы вручную изменить направление воздуха из дефлектора.

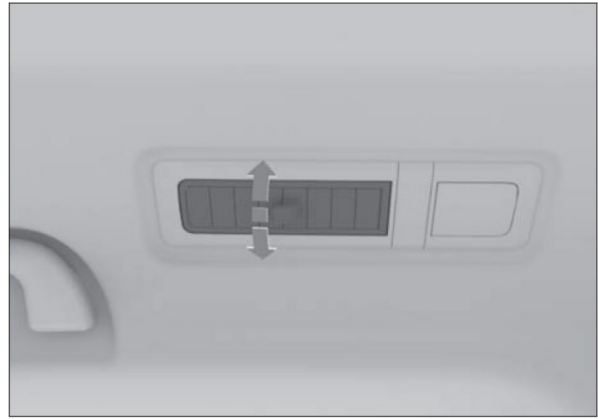

4D428F7D3CBA

## ⚠ Внимание

Запрещается располагать какие-либо предметы (например, держатели для мобильных телефонов, коробочки с ароматизаторами и т.д.) на электрических дефлекторах; запрещается вставлять какие-либо предметы в электрические дефлекторы во избежание их повреждений.

## Дефлектор заднего ряда

- › Перемещайте рычажок в середине дефлектора вперед или назад, чтобы открыть или закрыть дефлектора, и отрегулировать направление воздуха.



308F139B5CF4

- › Перемещайте рычажок в середине дефлектора, чтобы отрегулировать направление воздуха.

## Система очистки салона

Функция очистки салона позволяет дистанционно управлять подачей воздуха извне в салон автомобиля через мобильное приложение перед входом в автомобиль, обеспечивая чистый воздух внутри салона.

Функция очистки салона автоматически отключается через некоторое время после включения или при открытии двери.

При использовании функции очистки салона убедитесь, что выполнены следующие условия:

- › Сигнал автомобильной сети стабилен.
- › Автомобиль заперт, противоугонная система активирована.
- › Зарядное устройство не подключено к автомобилю.

## ⚠ Внимание

Не используйте эту функцию при очень плохих погодных условиях.

## i Полезная информация

При недостаточном заряде батареи эта функция может быть недоступна или завершиться некорректно.

## Солнцезащитный козырек

---

Опустите солнцезащитный козырек, чтобы защититься от ярких солнечных лучей спереди.

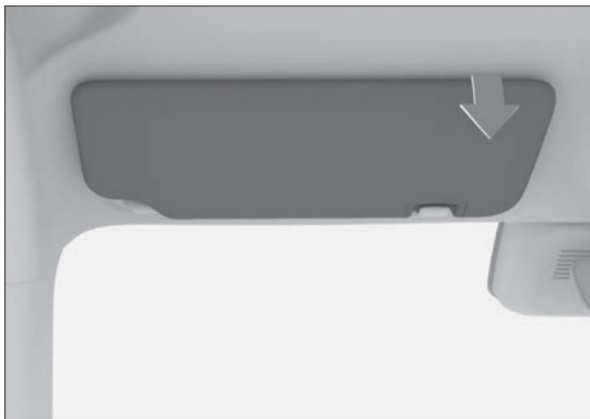

CCFF6A0BBFBE

Для защиты от солнечного света, попадающего сбоку, опустите солнцезащитный козырек, снимите его с крепежного крючка и поверните в сторону бокового стекла.

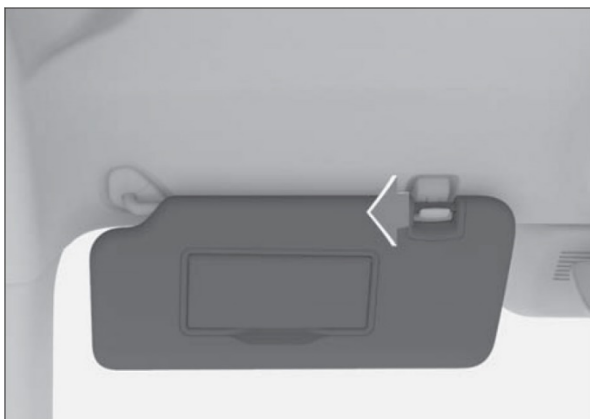

8D3AADF9ACD3

На внутренней стороне козырька есть зеркало, которое можно использовать, открыв крышку зеркала.

### Косметическое зеркало со стороны водителя



047CAD640D52

### Косметическое зеркало со стороны переднего пассажира



02C20D19BCF1

#### **i** Полезная информация

Если зеркало не используется, закройте крышку.

### Разъемы питания USB

Разъем предназначен для зарядки электрических устройств, таких как мобильные телефоны и планшеты.

- › В переднем отделении для хранения имеется разъем питания USB Type-C, максимальная выходная мощность которого составляет 27 Вт. Его можно найти, сдвинув крышку отделения для хранения вперед.

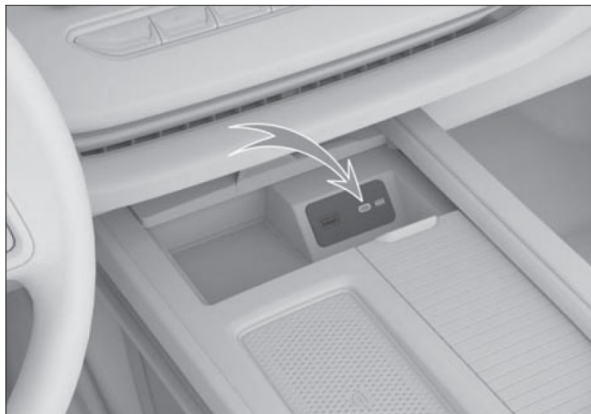

E2C8E21C0FDB

- › В задней части вспомогательной приборной панели расположены разъемы питания USB Type-A и USB Type-C.

Максимальная выходная мощность разъема USB Type-A — 10 Вт.

Максимальная выходная мощность разъема USB Type-C 15 Вт.



988E3F945B20

- › Рядом с левым подлокотником третьего ряда сидений находится разъем USB Type-C, максимальная выходная мощность которой составляет 15 Вт.



805FE8253538

### Разъем резервного источника питания

Резервный источник питания обеспечивает питание 12 В постоянного тока для аксессуаров мощностью не более 120 Вт.

- › В задней части приборной панели находится разъем резервного источника питания.



5CD97CF688B1

- › На правой стороне багажного отделения находится разъем резервного источника питания.



EF658A217950

### **Внимание**

Держите емкости с воспламеняющимися газами и нагревательные устройства на достаточном расстоянии от разъемов питания.

### **Внимание**

- › Не допускайте попадания напитков, других жидкостей и посторонних предметов в розетку — это может привести к короткому замыканию и другим неполадкам. Если разъем питания имеет защитную крышку, закрывайте его, когда он не используется.
- › Использование устройств, чья номинальная мощность превышает указанную, может привести к перегоранию предохранителей автомобиля.
- › Не подключайте к розеткам и разъемам питания высокоточное оборудование, оборудование с высокой чувствительностью и другое сложное оборудование.
- › Не используйте розетки в условиях повышенной влажности и высокой температуры.
- › Запрещается использовать розетки и разъемы питания в параллельном или последовательном соединении с другими источниками питания.
- › При возникновении нештатных ситуаций во время эксплуатации розетки (резкого повышения температуры, появления дыма, постороннего запаха и т.д.), незамедлительно прекратите ее использование и свяжитесь с сервисным центром.
- › Запрещается самостоятельно переоборудовать или ремонтировать систему электропитания.
- › Следите за тем, чтобы обеспечивалась водонепроницаемость и герметичность внешней проводки.

Через дисплей мультимедийной системы [Автомобиль] → [Салон] → [Беспроводная зарядка] можно включить или выключить функцию беспроводной зарядки мобильного телефона.

После активации функции убедитесь, что боковые двери закрыты, и переведите выключатель зажигания в режим ON или запустите двигатель, чтобы зарядить помещенный в зону зарядки телефон.



86FDC2A15A83

### **i** Полезная информация

- › Данная функция поддерживается только теми мобильными телефонами, которые сертифицированы по стандарту Qi и могут быть помещены в зону зарядки.
- › За один раз можно зарядить только один телефон.
- › При движении по неровной дороге зарядка может периодически прерываться и возобновляться. Если мобильный телефон сместился и зарядка прекратилась, верните телефон в зону зарядки.
- › Чтобы обеспечить хорошую зарядку мобильного телефона, разместите его в центре зоны беспроводной зарядки.
- › В процессе зарядки устройство беспроводной зарядки и мобильный телефон будут нагреваться. Это нормальное явление.  
При перегреве система прервет зарядку и продолжит ее после снижения температуры.
- › Если телефон неисправен, он может не заряжаться. Для того чтобы выяснить,

вызван ли сбой зарядки неисправностью телефона, можно проверить работу беспроводной зарядки с помощью других совместимых телефонов.

- › Если мобильный телефон имеет защитную панель или иные приспособления, препятствующие беспроводной зарядке, необходимо предварительно их снять, в противном случае зарядка будет невозможна.
- › Во избежание разрядки аккумуляторной батареи автомобиля не используйте функцию беспроводной зарядки длительное время при выключенном двигателе.

### **!** Внимание

- › Из соображений безопасности водителю запрещается выполнять операции, связанные с зарядкой мобильного телефона, во время управления автомобилем.
- › Не помещайте в зону зарядки микропроцессорные карты, монеты, ключи и прочие металлические предметы. В противном случае их нагрев может привести к сбою зарядки или стать причиной чрезвычайного происшествия.

Если в процессе зарядки телефона Вы обнаружили в зоне зарядки посторонний металлический предмет, не пытайтесь сразу извлечь его руками во избежание ожога. Необходимо немедленно выключить функцию беспроводной зарядки и убрать предмет спустя несколько минут.

- › При использовании зоны беспроводной зарядки в качестве отделения для хранения отключите функцию беспроводной зарядки.

### **!** Внимание

- › Избегайте попадания жидкостей в зону зарядки. Через щели в резиновой прокладке жидкость может попасть в систему беспроводной зарядки и привести к возникновению неисправностей.
- › Не вносите никаких изменений в систему беспроводной зарядки во избежание поломки автомобиля и несчастных случаев.

# 7

## Устройства для хранения

---

Перчаточный ящик .....	142
Вещевое отделение в центральном подлокотнике .....	143
Отделение для хранения под дисплеем .....	144
Подстаканники переднего ряда.....	145
Отделения для бутылок .....	146
Рейлинги.....	147



## Перчаточный ящик

---

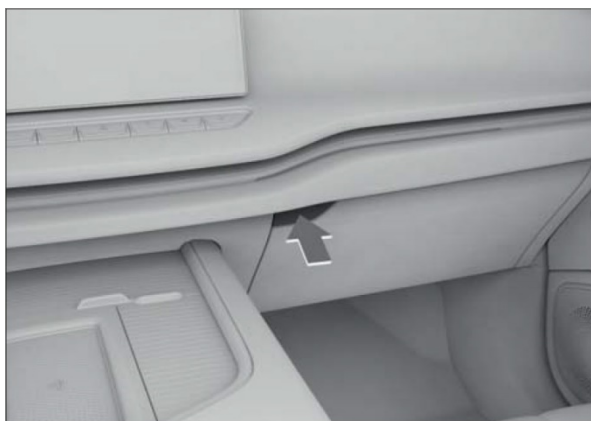

E955805CE415

Нажмите кнопку перчаточного ящика. Ящик открывается автоматически.

Чтобы закрыть перчаточный ящик, переместите крышку вверх.

### **Внимание**

Если перчаточный ящик не используется, он должен быть закрыт. Иначе при аварии или экстренном торможении вещи могут вылететь из него и стать причиной травмы.

7

Устройства для хранения

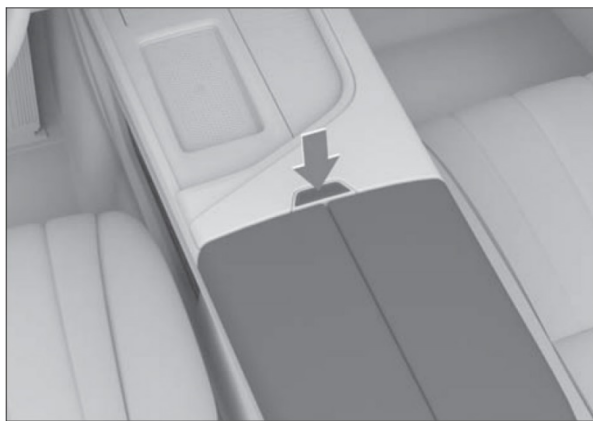

4937B2361BB8

Нажмите на переключатель отделения для хранения в подлокотнике сиденья переднего ряда, и подлокотник раскроется в обе стороны, открывая отделение для хранения.

## Отделение для хранения под дисплеем

---

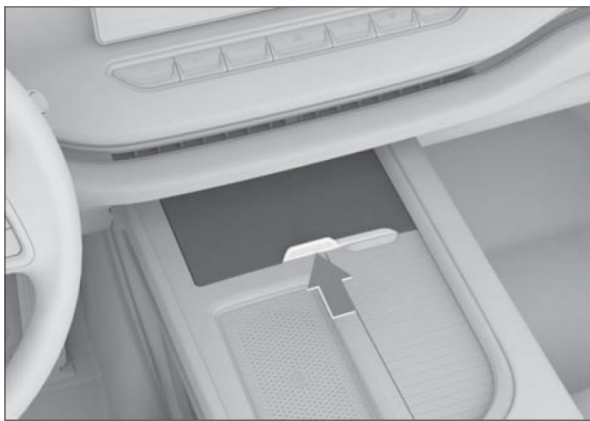

90431D1565D5

Оттолкните крышку отделения от себя и откройте его. После использования потяните крышку отделения на себя.

При использовании потяните защитную крышку назад и откройте отделение для подстаканников; после использования подтолкните защитную крышку вперед и закройте отделение.



0A080A34D9E6

### **⚠ Внимание**

- › При размещении горячих напитков будьте осторожны, чтобы не обжечься.
- › В подстаканники можно ставить только банки подходящего размера и с крышками.

Не ставьте в подстаканники слишком маленькие или неустойчивые банки с напитками. Они могут опрокинуться, что может привести к аварии или травмам.

Убедитесь, что банка с напитком цела и ее крышка плотно закрыта. В противном случае жидкость может вылиться из банки и привести к повреждению электронных приборов автомобиля, загрязнению салона или травмам.

- › Неправильное размещение вещей в автомобиле может привести к их случайному перемещению во время движения, что грозит водителю и пассажирам получением травм. Также в случае аварии вещи, находящиеся в подстаканниках, держателях для мобильных телефонов и открытых отделениях для хранения, могут вызвать травмы, особенно при резком торможении или повороте.

## Отделения для бутылок

---

В каждой боковой двери есть отсек для бутылки. Здесь можно размещать только плотно закрытые емкости.

### **Внимание**

Не следует размещать здесь другие предметы, кроме бутылок. Иначе при аварии или экстренном торможении они могут вылететь и стать причиной травмы.

### **Внимание**

Убедитесь в том, что крышка бутылки плотно закрыта, чтобы жидкость не вылилась.

Если требуется установить на рейлинги багажную решетку, внимательно ознакомьтесь с инструкцией по ее установке.

### **i** Полезная информация

При установке багажной решетки и при использовании багажной решетки для перевозки груза необходимо соблюдать соответствующие требования местных правил дорожного движения.

### **Грузоподъемность рейлингов**

Максимальная грузоподъемность рейлингов составляет 50 кг; при движении с периодическим резким снижением скорости максимальная грузоподъемность рейлингов составляет 35 кг.

### **i** Полезная информация

В массу перевозимого груза должна включаться масса багажной решетки и других подобных вспомогательных приспособлений.

### **⚠** Внимание

- › Во избежании аварии груз на багажной решетке должен быть надежно закреплен.
- › Размещенный на рейлингах груз поднимает центр тяжести автомобиля. Избегайте движения на высокой скорости, внезапного начала движения, резких поворотов, экстренного торможения или других резких маневров. Ошибки в управлении могут привести к потере контроля над автомобилем или его опрокидыванию и стать причиной серьезных травм или смерти.

- › При перевозке на рейлингах тяжелых или сверхгабаритных предметов, ходовые характеристики автомобиля могут измениться из-за смещения центра тяжести и увеличения площади сопротивления воздуху, что создает риск аварии. Рекомендуется выбирать стиль вождения и скорость движения в соответствии с фактической ситуацией.
- › При движении в условиях сильного бокового ветра следует снизить скорость. Из-за особенностей профиля и высокого центра тяжести автомобиль более чувствителен к боковым порывам ветра. Снижение скорости повышает управляемость автомобиля.
- › При движении по пересеченной местности или по неровной дороге не превышайте скорость, избегайте ухабов, резких поворотов, ударов о посторонние предметы. Все эти факторы могут привести к потере управления или опрокидыванию автомобиля и стать причиной сильных повреждений подвески и ходовой части, а также серьезных травм или даже смерти.
- › Не двигайтесь поперек склона. Лучше осуществлять движение строго вверх или вниз по склону. По сравнению с прямолинейным движением, автомобиль может легче перевернуться.
- › Рейлинги можно использовать только при закрытом люке. В противном случае багажная решетка или закрепленные на ней предметы могут травмировать пассажиров.



# 8

## Обеспечение безопасности во время движения

---

Ремни безопасности.....	150
Подушки безопасности.....	153
Детская удерживающая система .....	158
Противоугонная система автомобиля .....	163
Система экстренного отключения.....	164
Регистратор данных о событиях (EDR) .....	165
Меры предосторожности при высоком напряжении .....	167



### Правила использования ремней безопасности

- › Отрегулируйте спинку сиденья, выпрямите корпус, прислонитесь к спинке.
- › Лента ремня должна лежать ровно.
- › Плечевая лямка ремня должна прилегать к середине плеча. Она не должна проходить через шею или спадать с плеча.
- › Поясная лямка ремня по возможности должна прилегать к тазовым костям.

#### Внимание

- › Все лица, находящиеся в автомобиле, должны быть правильно пристегнуты ремнями безопасности. Иначе из-за того, что пассажир не зафиксирован на сиденье, в случае экстренного торможения или столкновения он может получить серьёзные травмы, вплоть до летального исхода.
- › На протяжении всего времени поездки, даже если она коротка, все находящиеся в автомобиле должны быть пристегнуты ремнями безопасности. В противном случае возрастает риск получения травм или гибели людей в результате аварии.
- › Плечевая лямка ремня безопасности не должна проходить через шею или под мышкой.
- › Поясная лямка ремня безопасности должна максимально плотно прилегать к тазовым костям.
- › Один ремень безопасности можно использовать только для одного человека. Запрещается одновременно пристегивать одним ремнем несколько человек (в том числе детей).  
Если два или несколько человек одновременно пристегнуты одним ремнем, то в случае столкновения автомобиля ремень не только не сможет распределить силу удара, но и создаст опасность столкновения людей друг с другом.
- › Нельзя перекручивать или ослаблять ремни безопасности.
- › Нельзя закреплять ремень вокруг предметов с острыми краями и углами, в противном случае ремень может порваться при аварии.
- › Запрещается использовать ремень, на который пришелся сильный удар при ДТП, а также поврежденный ремень.
- › Запрещается снимать, разбирать и переделывать ремни безопасности.

› Запрещается использовать ремень безопасности при наличии в замке посторонних предметов.

› Чтобы ремни безопасности легко вытягивались и втягивались во время использования, мы рекомендуем держать их в чистоте и беречь от контакта с масляными и водными субстанциями, включая грязь, масло, воду, напитки, пищу и т.д.

› Запрещается чистить ремни при помощи бензола, бензина и прочих органических веществ, а также обесцвечивать или окрашивать их.

› Детям нельзя играть с ремнями безопасности.

Если во время игры ребёнок по неосторожности обмотает ремень вокруг шеи, это может препятствовать дальнейшему вытяжению ремня и привести к серьёзной травме, вплоть до летального исхода. Если ребёнок обмотал вокруг себя ремень и ремень невозможно извлечь из блокирующего замка, его можно разрезать ножницами.

› Автомобильные ремни безопасности спроектированы для взрослых. Для детей следует использовать подходящую детскую удерживающую систему. Если при правильном пристегивании ремень безопасности касается шеи или подбородка ребёнка и не фиксирует нижнюю часть тела, следует использовать подходящее детское кресло.

Если ребёнок достаточно взрослый для того, чтобы пользоваться ремнём безопасности, необходимо следить за тем, правильно ли он пристегнут.

› Особые указания для беременных женщин.

Рекомендуем Вам пользоваться ремнём безопасности. Вы также можете проконсультироваться с врачом, чтобы получить более точные рекомендации. Беременные женщины пристегиваются обычным образом, но им дополнительно следует обратить внимание на следующие моменты:

- 1) Поясная лямка ремня безопасности должна проходить максимально низко, под животом.
- 2) Плечевая лямка ремня должна проходить через плечо и располагаться не на животе, а на груди.

Если ремень будет пристегнут неправильно, во время экстренного торможения или столкновения он может стянуть живот, повлечь серьёзные травмы как матери, так и плода, вплоть до летального исхода.

- › Пассажирам с различными заболеваниями и инвалидностью также рекомендуется пользоваться ремнём безопасности. Вы также можете проконсультироваться с врачом, чтобы получить более точные рекомендации.
- › Если ремни безопасности не используются, они должны быть полностью втянуты. Не допускайте их перекручивания, зажима и контакта с любыми острыми предметами. Корпус замка ремня безопасности не должен быть заблокирован посторонними предметами, в противном случае это может повлиять на правильную фиксацию язычка в замке.

## Использование трёхточечных ремней безопасности

1. Возьмите ремень безопасности за язычок и вытяните его из катушки. Убедитесь, что ремень не перекручен. Если ремень безопасности не вытягивается полностью, с силой потяните его и отпустите, чтобы он втянулся обратно. После этого вытяните ремень снова.
2. Вставьте язычок в замок до щелчка.



A147593E4CA5

3. Потянув вверх плечевую лямку ремня безопасности, отрегулируйте поясную лямку, чтобы она плотно прилегала к туловищу. При столкновении силу удара примут на себя кости таза, что снизит вероятность травмы.
4. Отрегулируйте плечевую лямку таким образом, чтобы она прилегала к груди и проходила через середину плеча. Это позволит распределить силу удара по прочным костям верхней части тела.
5. Чтобы свернуть ремень безопасности, нажмите на кнопку замка. Разблокировав замок, придерживайте ремень за язычок до полного втягивания. Следите за тем, чтобы он не задевал пассажиров или окружающие предметы.

## Регулировка высоты ремня безопасности водителя

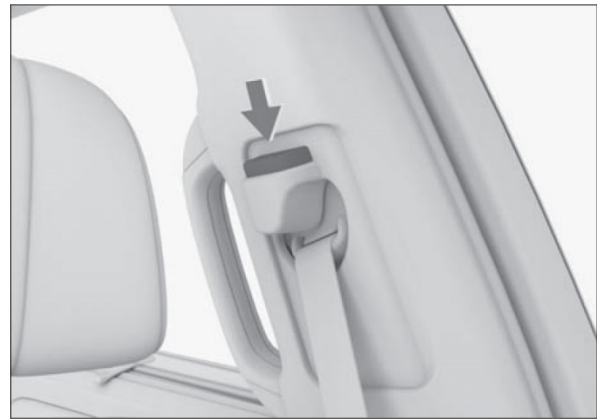

F2C79C0B2E9B

Если ремень безопасности располагается близко к шее или соскальзывает с плеча, можно настроить его высоту при помощи регулятора, чтобы он плотно прилегал к середине плеча.

- › Увеличение высоты: потяните регулятор высоты ремня безопасности вверх для фиксации в другом положении.
- › Уменьшение высоты: нажмите на кнопку на регуляторе и переместите его на нужную высоту, затем отпустите кнопку и убедитесь, что регулятор зафиксирован.

### ⚠ Внимание

Отрегулировав высоту, необходимо убедиться, что регулятор зафиксирован в нужном положении.

## Ремень безопасности передних сидений с преднатяжителем

Автомобиль оснащен ремнями безопасности с преднатяжителями на сиденьях переднего и заднего рядов с обеих сторон.

При столкновении преднатяжители мгновенно сматывают ремень безопасности, обеспечивая лучшую защиту.

Ограничитель натяжения ремня безопасности удерживает нагрузку на ремень в пределах установленных значений, снижая давление на грудную клетку.

### Условия срабатывания

Ремень безопасности с преднатяжителем срабатывает при получении автомобилем сильного фронтального удара.

При следующих незначительных ударах он может не сработать:

- › Фронтальный удар о бетонную стену на скорости менее 25 км/ч и аналогичные столкновения.
- › Фронтальный удар об опору ЛЭП, дерево или другой объект небольшой площади на скорости менее 35 км/ч.

При следующих сильных ударах ремень безопасности с преднатяжителем может выполнить свои функции не полностью:

- › Переворот автомобиля на 90° или 180°.
- › Боковой удар или удар сзади.

### Предупреждение

- › При использовании ремня безопасности с преднатяжителем пристёгивайте его правильно и отрегулируйте сиденье в наилучшее положение для управления автомобилем. В противном случае устройство не выполнит свои функции достаточно эффективно, что может привести к получению серьезных травм или даже смерти.
- › Если Вы хотите установить, снять или разобрать ремень безопасности с преднатяжителем, обязательно свяжитесь с сервисным центром. Если ремень безопасности с преднатяжителем используется неправильно, он не сработает надлежащим образом, что в случае аварии может привести к серьезным травмам, вплоть до летального исхода.
- › Преднатяжитель не может быть использован повторно.  
Один раз сработав при столкновении, он больше не сможет выполнять свою функцию. Обязательно свяжитесь с сервисным центром для его замены.
- › Ремни безопасности с предварительным натяжением срабатывают со звуком детонации и белым дымом, но не способны вызвать пожар и безвредны для пассажиров.
- › Если ремень безопасности с преднатяжителем пришел в негодность, обязательно свяжитесь с сервисным центром. Произвольное срабатывание ремня безопасности с преднатяжителем может привести к травмам среди пассажиров.

## Обзор системы подушек безопасности



41076FE44E11

- Ⓐ Фронтальные подушки безопасности:
  - Подушка безопасности водителя
  - Подушка безопасности переднего пассажира
- Ⓑ Шторки безопасности
- Ⓒ Боковые подушки безопасности

### **⚠ Предупреждение**

- › Подушка безопасности не может быть использована повторно. Один раз сработав при столкновении, она не сработает при втором столкновении. Обязательно обратитесь в сервисный центр для её замены.
- › Подушка безопасности — это вспомогательное устройство для обеспечения безопасности пассажиров, которое действует в сочетании с ремнём безопасности. Чтобы подушки безопасности сработали эффективно, водитель и пассажиры должны правильно пристегнуться ремнями безопасности и сохранять правильное положение на сиденьях.
- › При правильном использовании подушки безопасности срабатывают эффективно, однако их неправильное использование не только не позволяет им выполнить свои функции, но и может привести к травмам.
- › Срабатывание подушек безопасности сопровождается звуком детонации и появлением дыма. Это не ведет к возгоранию. При вдыхании этого дыма у водителя и пассажиров, имеющих астму и заболевания дыхательных путей, могут возникнуть проблемы с дыханием. В таком случае им следует немедленно покинуть автомобиль. Если это невозможно, необходимо открыть окно или дверь автомобиля и впустить свежий воздух.
- › Если вещества, оставшиеся после срабатывания подушки безопасности (газ и т.д.), попали в глаза или на кожу, их следует как можно скорее промыть водой. В противном случае у людей с чувствительной кожей может возникнуть аллергическая реакция.

- › Пожалуйста, не касайтесь элементов подушки безопасности после ее срабатывания. Поскольку некоторые элементы сильно нагреваются, это может привести к получению ожогов и другим серьезным травмам.
- › Запрещается использовать подушки безопасности не по назначению.
- › Если вам нужно установить в автомобиле радиотехническую аппаратуру, свяжитесь с сервисным центром. Электромагнитные волны, создаваемые радиоаппаратурой, оказывают существенное влияние на блок управления подушками безопасности.
- › Запрещается ударять или сильно нажимать на подушки безопасности и область вокруг них. Это может привести к неправильному срабатыванию подушек безопасности при аварии или их произвольному срабатыванию в отсутствие аварии. Такие случаи могут привести к серьезным травмам среди пассажиров, вплоть до летального исхода.

## Фронтальные подушки безопасности

### Описание

Фронтальные подушки безопасности находятся в рулевом колесе и в приборной панели перед передним пассажирским сиденьем. На рулевом колесе и приборной панели имеются соответствующие обозначения. При сильном лобовом столкновении ремень безопасности натягивается, и одновременно с этим срабатывают подушки безопасности водителя и переднего пассажира, что рассеивает и смягчает воздействие ударной силы на голову и грудь водителя и переднего пассажира.

### Принцип работы

При лобовом столкновении средней и большой силы датчик реагирует на резкое снижение скорости автомобиля, и блок управления вызывает немедленное срабатывание подушек безопасности.

### Меры предосторожности

- › Подушки безопасности могут сработать при следующих сильных ударах о кузов автомобиля:
  - 1) Удар о бордюр.
  - 2) Попадание в выбоину или канаву.
  - 3) Удар о поверхность дороги после преодоления кочкообразного препятствия.
- › При переворачивании автомобиля на 90° и 180° подушки безопасности могут сработать, но не смогут выполнить свои функции.
- › Подушки безопасности могут не сработать при следующих сильных ударах:
  - 1) Фронтальный удар о бетонную стену на скорости менее 25 км/ч и аналогичные столкновения.
  - 2) Фронтальный удар об опору ЛЭП, дерево или другой объект небольшой площади на скорости менее 35 км/ч.
- › Если объект, с которым произошло столкновение, деформируется или смещается, ударная сила уменьшается. В таком случае подушки безопасности могут не сработать.
 

Если при ударе в заднюю часть грузового автомобиля Ваш автомобиль попадает под его кузов, сила удара, распознаваемая датчиком, окажется относительно слабой, и подушки безопасности могут не сработать.
- › Такие факторы, как угол и направление удара, также могут привести к тому, что подушки безопасности не сработают, даже если столкновение произошло на высокой скорости.

› Запрещается садиться слишком близко к рулевому колесу или нижней части приборной панели.

- 1) В нормальных условиях водитель, соблюдая правильное положение за рулем, должен сидеть как можно дальше от рулевого колеса.
- 2) Передние сиденья должны быть расположены как можно дальше от приборной панели.
- 3) Все пассажиры автомобиля должны быть правильно пристегнуты ремнём безопасности.

› Во время движения автомобиля запрещается сидеть на краю сиденья или опираться на приборную панель.

Фронтальная подушка безопасности раскрывается с большой скоростью и ударной силой. Если она сработает рядом с пассажиром или водителем, то это может привести к серьёзным травмам, вплоть до летального исхода.

› Детям запрещается стоять напротив подушек безопасности,

поскольку их срабатывание может повлечь получение ребёнком серьёзных травм, вплоть до летального исхода. Все дети должны сидеть на задних сиденьях и быть правильно пристегнуты.

› Чтобы избежать травм при срабатывании подушек безопасности, соблюдайте следующие указания:

- 1) Не размещайте на приборной панели какие-либо предметы (зонтики и т.п.) и не прислоняйте их к ней.
- 2) Крышка перчаточного ящика должна быть плотно закрыта.
- 3) Не вешайте никаких аксессуаров на окна и внутреннее зеркало заднего вида.
- 4) Запрещается прикреплять какие-либо декоративные предметы на кнопку звукового сигнала на рулевом колесе.
- 5) Между водителем или передним пассажиром и соответствующими подушками безопасности запрещается располагать багаж, домашних животных и какие-либо предметы.

› Салон автомобиля запрещается мыть водой и моющими средствами.

Подушка безопасности срабатывает за счет работы газогенератора. Его намокание может повлиять на работу подушки, что способно привести к получению серьёзных травм или даже к смерти.

- › На крышку подушки безопасности запрещается наносить пломбирочный воск, клейкую ленту и т.п.

Это может препятствовать срабатыванию подушки безопасности.

- › Запрещается повреждать крышку подушки безопасности.

В случае повреждения крышки подушка безопасности не сможет нормально сработать. Поэтому ни при каких условиях не допускается самостоятельно открывать крышку подушки безопасности или повреждать её.

- › Запрещается снимать, переделывать и устанавливать подушки безопасности, приборную панель и рулевое колесо.

Неправильные операции с ними могут привести к неправильной работе подушек или их произвольному срабатыванию, что может привести к серьёзным травмам вплоть до летального исхода.

- › Запрещается переделывать подвеску.

Изменение высоты автомобиля или жёсткости подвески в случае произвольного срабатывания подушек безопасности может привести к серьёзным травмам вплоть до летального исхода.

- › Устанавливая в передней части автомобиля защитную пластину или дефлектор, обратитесь за консультацией в сервисный центр.

Изменения, внесённые в переднюю часть автомобиля, влияют на импульс, получаемый датчиком удара подушек безопасности. Это влечёт за собой риск случайного срабатывания подушек безопасности, что может привести к серьёзным травмам вплоть до летального исхода.

- › Ремонтируя переднюю часть автомобиля или место водителя, проконсультируйтесь в сервисном центре.

Неправильно проведенный ремонт может повлиять на импульс, получаемый датчиком удара подушек безопасности. Это влечет за собой риск неправильной работы подушек и может привести к серьёзным травмам или даже к смерти.

### Боковые подушки безопасности

#### Описание

Боковые подушки безопасности расположены под обивкой на боковых поверхностях спинок передних сидений. На спинках сидений имеются соответствующие обозначения. Боковые

подушки безопасности дополняют ремни безопасности. При боковом столкновении они уменьшают риск травмы водителя и пассажиров и защищают их от повторных ударов.

#### Принцип работы

При боковом столкновении датчик реагирует на резкое изменение бокового ускорения автомобиля и отправляет сигнал блоку управления. Если ситуация отвечает условиям срабатывания, боковые подушки безопасности срабатывают мгновенно после удара.

При боковом ударе сработает только подушка безопасности, расположенная на стороне, на которую пришёлся удар. Если удар пришёлся на место переднего пассажира, его боковая подушка сработает, даже если сиденье не занято.

#### Меры предосторожности

- › Боковая подушка безопасности может не сработать при следующих ударах:

- 1) Фронтальный удар.
- 2) Боковое столкновение небольшой силы, в результате которого электронный блок управления получает слабый сигнал.
- 3) Столкновение с задней частью автомобиля.
- 4) Опрокидывание автомобиля.

- › Запрещается закрывать боковые подушки безопасности какими-либо предметами. В противном случае это затруднит нормальную работу боковых подушек безопасности.

- › Запрещается устанавливать какие-либо предметы в области раскрытия боковых подушек. Иначе при раскрытии подушки эти предметы могут отлететь и причинить травмы.

- › Запрещается самостоятельно демонтировать, ремонтировать и переоборудовать сиденья, оснащённые боковыми подушками безопасности, а также детали, расположенные в области раскрытия боковых подушек.

- › Не приближайтесь к зоне активации боковых подушек безопасности.

### Шторки безопасности

#### Описание

Шторки безопасности располагаются по краям потолка салона. На стойках имеются соответствующие обозначения. Шторки безопасности дополняют ремни безопасности. При боковом столкновении они уменьшают риск травмы головы водителя и пассажиров и защищают их от повторных ударов.

## Принцип работы

При боковом столкновении датчик реагирует на резкое изменение бокового ускорения автомобиля и отправляет сигнал блоку управления. Если ситуация отвечает условиям срабатывания, шторки срабатывают мгновенно после удара.

## Меры предосторожности

- › Шторки безопасности могут не сработать при следующих ударах:
  - 1) Фронтальный удар.
  - 2) Боковое столкновение небольшой силы, в результате которого электронный блок управления получает слабый сигнал.
  - 3) Столкновение с задней частью автомобиля.
  - 4) Опрокидывание автомобиля.
- › Запрещено опираться на двери, стойки и край потолка, а также вставать на колени на переднем пассажирском сиденье. Иначе при срабатывании шторок безопасности на голову придёт сильный удар, что способно привести к серьёзным травмам вплоть до летального исхода. Обращайте особое внимание на то, правильно ли сидят дети.
- › Запрещается устанавливать какие-либо предметы в области раскрытия шторок безопасности. Иначе при раскрытии шторки они могут отлететь и нанести травмы.
- › Запрещается вешать тяжелые или острые предметы на крючки для одежды.

Запрещается вешать на крючки одежду на вешалках. Вешайте одежду непосредственно на крючок. Иначе при раскрытии шторки вешалка может отлететь и нанести травмы.

- › Запрещается самостоятельно демонтировать, ремонтировать и переоборудовать элементы, расположенные в области раскрытия шторок безопасности.

Запрещается самостоятельно переоборудовать потолок, ручки на потолке, кронштейны ручек и боковые потолочные плафоны.



## Указания по безопасной эксплуатации детских кресел

### Предупреждающие наклейки

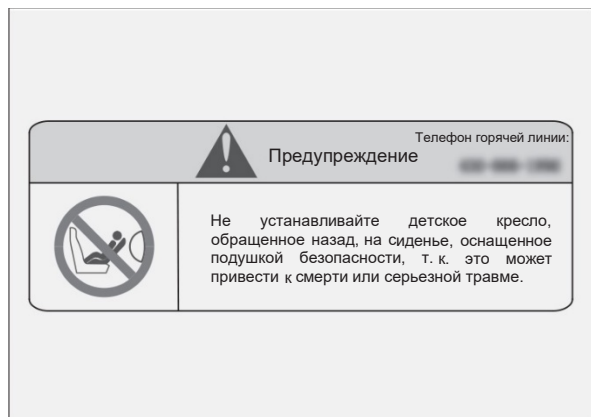

D1D25366C78B

Эти знаки расположены на солнцезащитном козырьке переднего пассажира и информируют о том, что автомобиль оснащен фронтальными подушками безопасности, и о необходимости обратить внимание на соответствующие указания.

#### **⚠ Внимание**

На переднем сиденье, защищенном фронтальной подушкой безопасности (активной), запрещено устанавливать детскую удерживающую систему, ориентированную против хода движения автомобиля. В противном случае это может привести к серьезной травме или к смерти ребенка.

- › Запрещается устанавливать детское автокресло на переднее пассажирское сиденье. В таком случае ребенок будет находиться слишком близко к подушке безопасности. При столкновении срабатывание подушки может привести к серьезным травмам или даже к смерти ребенка.
- › Если Вы устанавливаете детское кресло без использования специальных креплений, используйте для этого ремень безопасности. Следуйте инструкции по установке, прилагаемой к креслу.
- › Детское автокресло должно быть правильно зафиксировано на сиденье автомобиля. При неправильной установке кресла экстренное торможение и столкновение могут привести к серьезным травмам у ребёнка вплоть до летального исхода.
- › Не размещайте в автомобиле незакрепленные детские защитные устройства.  
Экстренное торможение или удар об автомобиль могут привести к столкновению с людьми и предметами в салоне, что

способно стать причиной получения серьезных травм или даже смерти.

- › Даже если ребенок сидит в детском автокресле, нельзя позволять ему прислонять голову и иные части тела к стойке двери или боковой части крыши автомобиля.

Срабатывание шторок безопасности может быть очень опасным. Их удар может привести к серьёзным травмам вплоть до летального исхода.

- › Поскольку существует большое количество типов детских автомобильных кресел, при установке и снятии детского кресла следуйте инструкции, которой оно снабжено, и соблюдайте соответствующие меры предосторожности.
- › По периметру детского кресла должно быть достаточно места. При необходимости отрегулируйте положение сиденья, расположенного впереди.
- › Рекомендуется устанавливать детские сиденья с обеих сторон заднего ряда. Используйте подходящие детские сиденья, оставив достаточно места вокруг детского сиденья, и при необходимости отрегулируйте переднее сиденье.

#### **⚠ Внимание**

При установке детского сиденья следите за тем, чтобы ремень безопасности не перекручивался при продевании через направляющую и не перегибался за край направляющей.

## Точки крепления детских кресел

### Нижние точки крепления детского кресла

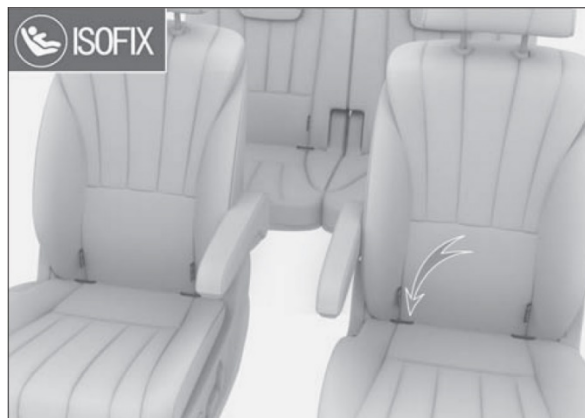

3278B2C26AEB

Между подушкой и спинкой сидений второго и третьего рядов расположены два комплекта (по четыре) нижних креплений ISOFIX.

**Точки крепления страховочного ремня детского кресла сиденья второго ряда**

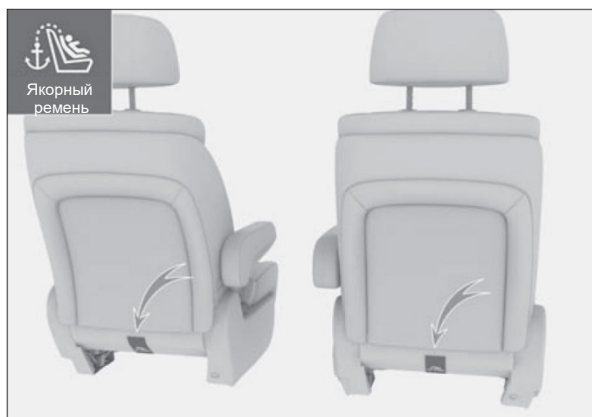

3E7A132E126E

**Точки крепления страховочного ремня детского кресла сиденья третьего ряда**



3955142A8DE7

**⚠ Внимание**

Точки крепления детского кресла рассчитаны на то, чтобы выдерживать нагрузку от правильно установленных детских кресел. Они ни при каких обстоятельствах не могут использоваться для установки ремней безопасности для взрослых, подвесных лямок и соединения каких либо предметов или устройств с автомобилем.

## Рекомендуемые виды детских кресел

ISOFIX — это система крепления детских кресел, основанная на международных стандартах. В автомобиле могут использоваться только те детские автомобильные кресла, которые соответствуют Правилам ЕЭК ООН № 44 (ECE R44).

### Отдел контроля качества

Группа	Масса тела (кг)	Возраст
Категория 0	до 10	От 0 до 9 месяцев
Категория 0+	до 13	От 0 до 2 лет
Категория I	От 9 до 18	От 9 месяцев до 4 лет
Категория II	От 15 до 25	От 4 до 7 лет
Категория III	От 22 до 36	От 6 до 12 лет

Детское автомобильное кресло, обращённое против хода движения, категории 0/0+/I  
Детское автомобильное кресло, обращённое по ходу движения, категории I/II/III  
Детское автомобильное кресло с накладкой на сиденье, категории II/III.

#### **Внимание**

Для детей весом до 18 кг (контрольный возраст 3 года) детское кресло должно быть установлено в направлении движения автомобиля.

#### **Полезная информация**

Указанные весовые группы детских кресел подходят не для всех детей; кроме того, не каждое детское кресло подходит для Вашей модели автомобиля. Поэтому важно убедиться, что ребенок правильно сидит в детском кресле, а Детское кресло надежно закреплено в автомобиле.

## Установка детского автокресла

При установке детского кресла необходимо использовать автокресло или автолюльку, которые соответствуют возрасту, весу и росту ребенка.

### Информация о допустимости мест установки детских кресел

Группа	Место установки		
	Переднее пассажирское сиденье	Задние сиденья	
		Второй ряд сидений	Третий ряд сидений
Категория 0	X	U	U
Категория 0+	X	U	U
Категория I	X	U	U
Категория II	X	U	U
Категория III	X	U	U

Примечание:

U — подходит для универсальных детских удерживающих систем, одобренных для данной весовой группы.

X — не подходит для детских удерживающих систем, одобренных для этой весовой категории.

### Допустимые места установки детских кресел с креплениями ISOFIX

Группа	Типоразмер	Крепление	Местоположение креплений ISOFIX	
			Второй ряд сидений	Третий ряд сидений
Автолюлька	F	ISO/L1	X	X
	G	ISO/L2	X	X
Категория 0	E	ISO/R1	IL	IL
Категория 0+	E	ISO/R1	IL	IL
	D	ISO/R2	IL	X
	C	ISO/R3	IL	X
Категория I	D	ISO/R2	IL	X
	C	ISO/R3	IL	X
	B	ISO/F2	IUF	IUF
	B1	ISO/F2X	IUF	IUF
	A	ISO/F3	IUF	IUF
Категория II	-	-	IUF	IUF
Категория III	-	-	IUF	IUF

Примечание:

IUF — подходит для универсальных детских удерживающих систем ISOFIX, одобренных для данной категории и ориентированных по ходу движения автомобиля.

IL — подходит для особых детских удерживающих систем ISOFIX, включенных в соответствующий перечень. Эти удерживающие системы могут предназначаться для специальных автомобилей, иметь определенные ограничения или относиться к категории полууниверсальных.

X — расположение креплений ISOFIX не подходит для детских удерживающих систем ISOFIX данной весовой группы и/или данного типоразмера.

## Крепление детского кресла с помощью ремня безопасности

1. Передвиньте переднее пассажирское сиденье как можно дальше вперёд, чтобы переднее пассажирское сиденье не контактировало с сидящими позади детьми.
2. Отрегулируйте или снимите подголовник сиденья, на которое устанавливается детское кресло, чтобы детское кресло вплотную прилегало к спинке сиденья.
3. Вытяните плечевую лямку ремня безопасности, проведите его через детское автокресло в соответствии с указаниями и вставьте язычок ремня безопасности в замок до щелчка.
4. Прижмите детское кресло к сиденью собственным весом и дайте плечевой лямке ремня втянуться в катушку, чтобы ремень был натянут и обеспечивал надёжную фиксацию кресла.
5. Вы можете нажать, потянуть и повернуть детское кресло, чтобы убедиться, что оно надёжно установлено на соответствующем месте.

### **Внимание**

Запрещается снимать подголовник, если Вы используете специальную подушку для подъёма сиденья. В этом случае вершина подголовника должна быть отрегулирована на одном уровне с макушкой ребёнка или как можно ближе к ней.

## Установка детского кресла при помощи специальных креплений.

1. Передвиньте переднее пассажирское сиденье как можно дальше вперёд, чтобы переднее пассажирское сиденье не контактировало с сидящими позади детьми.
2. Отрегулируйте или снимите подголовник сиденья, на которое устанавливается детское кресло, чтобы детское кресло вплотную прилегало к спинке сиденья.
3. Вставьте крепления детского автокресла в нижние точки фиксации. Убедитесь, что оба крепления ISOFIX надёжно зафиксированы.
4. При креплении якорных ремней действуйте в соответствии с инструкцией к детскому креслу.
5. Вы можете нажать, потянуть и повернуть детское кресло, чтобы убедиться, что оно надёжно установлено на соответствующем месте.

### **Внимание**

Запрещается снимать подголовник, если Вы используете специальную подушку для подъёма сиденья. В этом случае вершина подголовника должна быть отрегулирована на одном уровне с макушкой ребёнка или как можно ближе к ней.

### **Внимание**

Если детское кресло оснащено якорным ремнем:

- › Обязательно закрепите якорный ремень в соответствии с инструкциями по установке и мерами предосторожности, прилагаемыми к детскому креслу.
- › После фиксации якорного ремня детского автокресла в соответствующей точке не следует опускать подголовник.

В противном случае вращение детского кресла при экстренном торможении или столкновении может привести к серьёзным травмам или даже смерти.

## Общие сведения о системе

Противоугонная система автомобиля предотвращает угон автомобиля и кражу из него ценных вещей. При попытке несанкционированного проникновения в автомобиль противоугонная система активирует звуковую и световую сигнализацию.

### **Внимание**

Запрещается переоборудовать противоугонную систему автомобиля.

## Включение системы

1. После успешного запираания дверей автомобиля снаружи лампы аварийной сигнализации мигают один раз, и система переходит в режим предварительной охраны.

В режиме предварительной охраны по-прежнему можно выполнять любые манипуляции с автомобилем, при этом противоугонная сигнализация не работает.

2. Приблизительно через 15 секунд нахождения в режиме подготовки к защите автомобиль автоматически переключается в режим защиты, общая функция защиты от угона включена.

### **Внимание**

Проверьте, закрыты ли все двери автомобиля, дверь багажного отделения и капот, иначе противоугонная система автомобиля не работает.

### **Полезная информация**

В обоих режимах работы противоугонной системы кнопки центрального управления не активны.

## Условия срабатывания сигнализации

В режиме охраны перечисленные ниже действия могут привести к срабатыванию сигнализации:

- › Открывание крышки капота.
- › Открытие двери механическим ключом.
- › Принудительное открывание двери автомобиля или двери багажника.

## Способы отключения сигнализации

При срабатывании противоугонной сигнализации ее можно отключить перечисленными ниже способами:

- › Включите питание автомобиля.

- › Запустите двигатель.

- › Выключите питание, нажмите кнопку разблокировки на ключе, без ключа откройте боковую дверь или багажное отделение.

## Выключение системы

Выключите питание, нажмите кнопку разблокировки на ключе, без ключа откройте боковую дверь или багажное отделение. После мигания индикатора аварийной сигнализации 2 раза противоугонная система выключается.

## Система экстренного отключения

---

Когда датчик столкновения обнаруживает удар определенной силы, система прерывает подачу высоковольтного тока и топлива, минимизируя риск поражения электрическим током и утечку топлива.

Если система экстренного отключения активирована, повторный запуск автомобиля невозможен. Обратитесь в сервисный центр.

## Описание системы

Автомобиль оснащён регистратором данных о событиях (EDR).

В основном EDR используется для регистрации данных динамических систем и систем безопасности автомобиля при столкновении, способствуя выяснению рабочего состояния систем автомобиля в момент события. Однако, в зависимости от серьёзности столкновения и его типа, EDR может не зарегистрировать соответствующие данные.

### **i** Полезная информация

EDR ведёт регистрацию данных только в случае значительного столкновения. В обычных условиях EDR не записывает данные.

## Считывание данных

Кроме производителя автомобиля, другие стороны (например, правоохранительные органы) могут, используя устройство CANoe, подключить ноутбук к диагностической системе автомобиля и считать записанные EDR данные.

Устройство для считывания данных можно приобрести у поставщика программного обеспечения для CANoe.

Данные, регистрируемые EDR, и их назначение:

Элемент данных	Назначение
Продольное ускорение (Дельта-V)	Регистрация продольного ускорения автомобиля в момент столкновения
Максимальное зафиксированное продольное ускорение (Дельта-V)	Регистрация максимального продольного ускорения в момент столкновения
Время достижения максимального продольного ускорения (Дельта-V)	Регистрация времени достижения максимального продольного ускорения в момент столкновения
Скорость автомобиля	Регистрация скорости автомобиля в момент столкновения
Состояние педали тормоза	Регистрация состояния педали тормоза в момент столкновения
Состояние ремня безопасности водителя	Регистрация состояния ремня безопасности водителя в момент столкновения
Состояние педали акселератора	Регистрация состояния педали акселератора в момент столкновения

Элемент данных	Назначение
Количество оборотов в минуту (RPM)	Регистрация количества оборотов в минуту в момент столкновения
Цикл включения питания	Регистрация цикла включения питания в момент столкновения
Цикл считывания данных	Регистрация цикла считывания данных в момент столкновения
Состояние завершения записывания данных	Регистрация состояния завершения записывания данных в момент столкновения
Временной промежуток между записыванием данных	Регистрация временного промежутка между записыванием данных в момент столкновения
Идентификационный номер автомобиля	Регистрация идентификационного номера автомобиля в момент столкновения
Идентификационный номер аппаратного оборудования ЭБУ, записывающего данные EDR	Идентификационный номер аппаратного оборудования ECU, записывающего данные EDR в момент столкновения
Серийный номер ЭБУ, записывающего данные EDR	Серийный номер ЭБУ, записывающего данные EDR в момент столкновения
Номер программного обеспечения ЭБУ, записывающего данные EDR	Номер программного обеспечения ЭБУ, записывающего данные EDR в момент столкновения
Знак ограничения	Зафиксируйте момент времени, когда ускорение, зафиксированное EDR (поперечное, продольное) впервые достигает диапазона датчика

## Раскрытие данных

За исключением перечисленных ниже обстоятельств, зарегистрированные EDR данные не будут раскрыты третьим сторонам:

- › Согласие владельца автомобиля или его арендатора.
- › Официальный запрос полиции, суда или правительственных органов для использования данных в ходе судебного процесса.



## Регистратор данных о событиях (EDR)

---

Однако при необходимости записанные EDR данные могут быть использованы для следующих целей:

- › Исследование характеристик безопасности автомобиля и проведение разработок.
- › Для исследований и разработки: данные регистратора передаются третьей стороне без раскрытия информации о владельце автомобиля и его транспортном средстве.

## Наклейки с предупреждением о высоком напряжении

### ⚠ Внимание

Все компоненты автомобиля, на которых находятся наклейки с предупреждением о высоком напряжении, должны обслуживаться только квалифицированными специалистами.

Категорически запрещается приближать пальцы, инструменты, ювелирные изделия и другие металлические предметы и касаться ими деталей, на которых установлены предупреждающие наклейки о высоком напряжении.

Газ, находящийся в блоке тяговой аккумуляторной батареи, является токсичным и легковоспламеняющимся. В случае аварии необходимо держаться на удалении от автомобиля, поскольку утечка газа из тяговой аккумуляторной батареи может нанести ущерб здоровью и даже привести к смерти.



D12A82022FAF

Наклейки, расположенные на высоковольтных компонентах автомобиля, служат для предупреждения о том, что:

- › Компонент находится под высоким напряжением.
- › Запрещается самостоятельно выполнять снятие, ремонт или замену детали. Обратите внимание на соответствующие предупреждения.
- › Не допускается контакт с деталями, находящимися под высоким напряжением, поскольку это может привести к поражению электрическим током.

## Режим технического обслуживания

При нахождении передачи в положении Р или N, режим диагностики и технического обслуживания автомобиля можно включить через дисплей мультимедийной системы [Автомобиль] → [Другое] → [Режим тех-обслуживания]. После включения режима технического обслуживания и при включении питания невозможно подключение высокого напряжения. В таком состоянии автомобиль не может войти в состояние вождения или начать зарядку. После завершения диагностики можно выключить питание и выйти из режима технического обслуживания.

### ⚠ Внимание

Запрещается включать режим технического обслуживания автомобиля при подсоединенном зарядном кабеле.

### i Полезная информация

Режим технического обслуживания автомобиля может использоваться только профессионалами. Обычному пользователю не рекомендуется включать этот режим.

## Переключатель высокого напряжения

### ⚠ Предупреждение

- › Если индикатор о неисправности электросистемы на приборной панели загорается красным, отойдите от автомобиля и немедленно обратитесь в сервисный центр.
- › При появлении дыма, искр, протечки, звука хлопка, резкого запаха и т. п. в автомобиле, отойдите от автомобиля и немедленно вызовите пожарную службу для получения помощи.
- › Отключение высокого напряжения может производиться только профессионалами при обслуживании автомобиля и выполнении работ, связанных с высоким напряжением. Перед началом обслуживания убедитесь, что питание автомобиля выключено, и наденьте необходимые средства защиты. В противном случае это может привести к серьезным травмам или смерти.

### Переключатель высокого напряжения в салоне

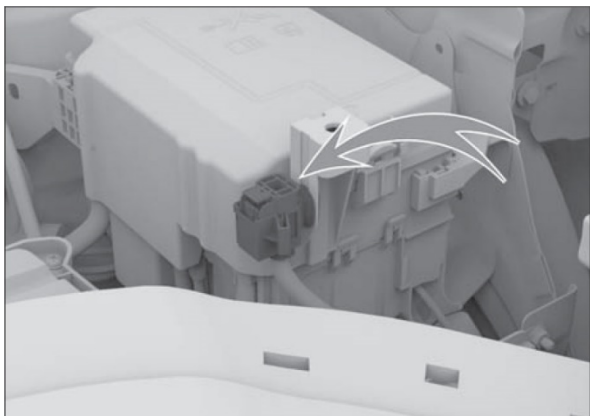

826A6B8F408E

Переключатель высокого напряжения находится рядом с предохранительной коробкой машинного отделения, его можно найти, открыв крышку капота. Перед началом работ выключите питание.

### Точка экстренного отключения

Точка экстренного отключения находится рядом с блоком предохранителей багажного отделения, ее можно найти, открыв крышку блока предохранителей багажного отделения. Для обеспечения безопасности персонала и успешного проведения спасательных операций в экстренных ситуациях можно перерезать этот провод.



81F3F50DD8DF

Все жгуты проводов точки экстренного отключения обмотаны лентой и на них наклеена маркировка аварийного отключения.

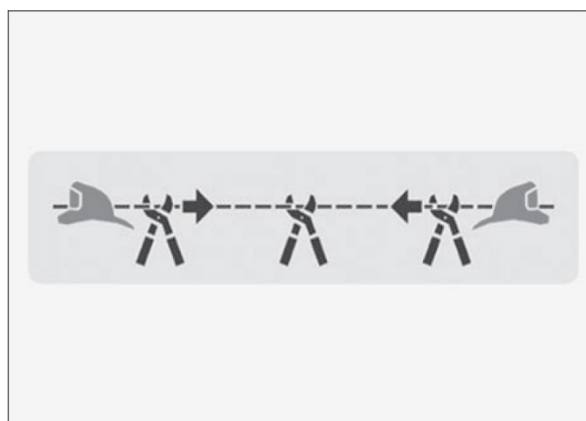

DD512F2B9979

При аварийном отключении необходимо разрезать низковольтный жгут в 2-3 местах в пределах указанной зоны. В случае однократного разрезания жгута соединение может восстановиться, что способно привести к получению серьезных травм.

# 9

## Действия в экстренных ситуациях

---

Аварийная блокировка дверей.....	170
Аварийная разблокировка двери багажного отделения .....	171
Сброс программы управления стеклоподъемниками .....	172
Сброс программы управления люком.....	173
Сброс программы управления положением кресел с электроприводом.....	174
Сброс программы управления выдвижными порогами с электроприводом .....	176
Перезагрузка приборной панели и мультимедийной системы....	177
Место размещения бортового инструмента.....	178
При необходимости подъема автомобиля.....	179
Неисправности шин .....	180
Действия в случае аварии .....	182
Буксировка автомобиля .....	185
Разрядка аккумуляторной батареи .....	186
Разрядка элемента питания ключа .....	187
При перегреве двигателя.....	188
Система вызова экстренных служб .....	189

## Передняя дверь



DD00F32BFC0C

Вставьте механический ключ или плоскую отвертку в паз замочной скважины аварийного замка, поверните его в крайнее нижнее положение, а затем закройте дверь, чтобы ее заблокировать.

### **i** Полезная информация

- › После запираения дверей указанным способом попробуйте потянуть за внешнюю ручку, чтобы убедиться, что дверь заперта.
- › Необходимость использования данного способа запираения означает, что электронная система блокировки двери неисправна. Следует незамедлительно обратиться в сервисный центр для проведения осмотра и ремонта.

## Задняя дверь



5BFE49B9CA7C

Вставьте механический ключ или плоскую отвертку в паз замочной скважины аварийного замка, поверните его по направлению к внешней стороне двери, после извлечения инструмента скважина аварийного замка автоматически вернется в исходное положение, после этого закройте дверь, чтобы ее заблокировать.

### **i** Полезная информация

- › После запираения дверей указанным способом попробуйте потянуть за внешнюю ручку, чтобы убедиться, что дверь заперта.
- › Необходимость использования данного способа запираения означает, что электронная система блокировки двери неисправна. Следует незамедлительно обратиться в сервисный центр для проведения осмотра и ремонта.

## Аварийная разблокировка двери багажного отделения

1. Нажмите на ручку аварийной крышки, расположенной в нижней части внутренней стороны двери багажного отделения, и потяните наружу, чтобы снять крышку.

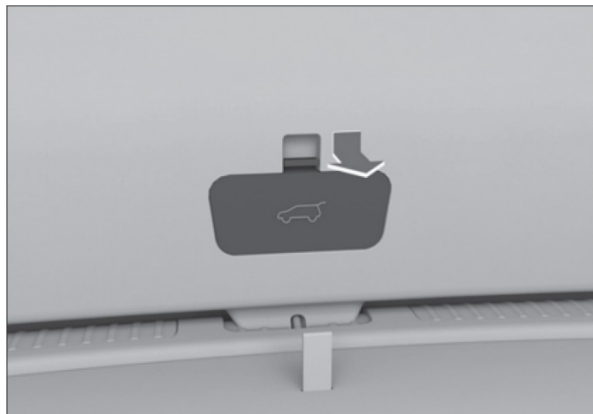

B5E8FF64FB94

2. Для открытия двери багажного отделения поверните устройство аварийного открытия двери багажного отделения в направлении, указанном на рисунке.

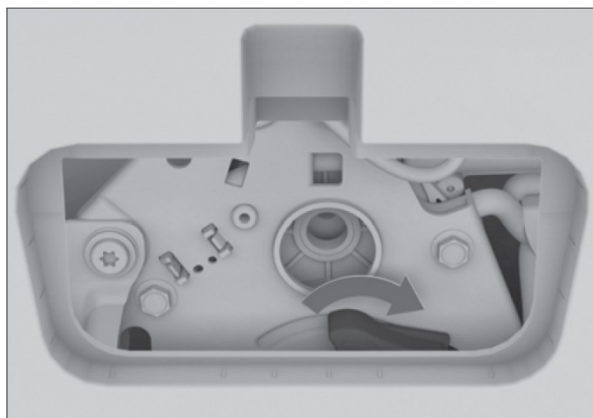

2B3B54E4A210

При нарушении функций стеклоподъемников их можно восстановить, выполнив перечисленные ниже действия:

1. Переведите выключатель зажигания в режим ON.
2. Потяните переключатель стеклоподъемника сильнее, чем обычно, и удерживайте его. Дождитесь, пока окно не будет полностью закрыто, и удерживайте переключатель еще в течение 3 секунд.
3. Снова приведите в действие переключатель стеклоподъемника: полностью откройте и полностью закройте окно одним нажатием.

### **i** Полезная информация

При нарушении функции управления одним нажатием требуется сброс программы управления всеми окнами, имеющими функцию управления одним нажатием. Кроме того, при каждом отключении и повторном подключении питания от аккумуляторной батареи также требуется сброс программы управления всеми окнами.

Если функция люка или шторки люка работает неправильно, можно восстановить их следующим образом:

1. Полностью закройте люк и солнцезащитную шторку. Передвигайте переключатель люка вперед и удерживайте его до тех пор, пока люк и солнцезащитный козырек не поменяют положение, отпустите кнопку люка.
2. В течение 5 секунд снова передвигайте вперед переключатель люка, не отпуская, когда люк и солнцезащитный козырек завершат движение из открытого в полностью закрытое состояние, отпустите кнопку. Сброс программы управления люком завершен.



## Сброс программы управления положением кресел с электроприводом

Передние сиденья и сиденья второго ряда — это кресла с электрическим приводом. За счет сигнала положения кресла можно осуществлять функцию их совместного управления (например, функция невесомости переднего пассажира, функция запоминания положения сиденья). Во время использования положение сиденья будет постепенно отклоняться из-за силы реакции, оказываемой пассажиром во время езды, что повлияет на нормальное использование функции. В таком случае можно выполнить сброс программы управления положением сиденья в соответствии с таблицей ниже, чтобы попытаться восстановить его нормальное функционирование.

### **Внимание**

- › Перед регулирование сиденья его следует освободить и убедиться, что во время его перемещения пассажиры не будут травмированы.
- › Перед регулированием сиденья убедитесь, что на сиденье нет предметов, препятствующих операциям, и что у спинки сиденья достаточно пространства для регулирования, чтобы не допустить повреждений сиденья или предметов.

№	Краткое содержание	Способы устранения
1	Неисправности регулирования переднего и заднего положений сиденья водителя и сиденья пассажира.	<ol style="list-style-type: none"><li>1. Отрегулируйте неправильно функционирующую спинку сиденья назад так, чтобы она располагалась близко к подушке сиденья второго ряда (угол между спинкой и вертикальным направлением больше 50° и меньше 80°).</li><li>2. Переведите неправильно функционирующее сиденье назад в крайнее положение и удерживайте около 3 секунд, прежде чем отпустить кнопку.</li><li>3. Переведите неправильно функционирующее сиденье вперед в крайнее положение и удерживайте около 3 секунд, прежде чем отпустить кнопку.</li><li>4. Еще раз нажмите вперед кнопку регулирования положения, удерживайте ее 3 секунды и отпустите.</li></ol>
2	Неправильная регулировка спинки сиденья водителя/пассажира	<ol style="list-style-type: none"><li>1. Снимите подушки с сиденья, отрегулируйте сиденья второго ряда в крайнее заднее положение, уберите подножку. Отрегулируйте неправильно функционирующую спинку сиденья назад так, чтобы она располагалась близко к подушке сиденья второго ряда (угол между спинкой и вертикальным направлением больше 50° и меньше 80°). Отрегулируйте положение неправильно функционирующего сиденья в крайнее переднее положение, еще раз отрегулируйте спинку неправильно функционирующего сиденья в крайнее положение (крайнее положение остановки должно быть на одном уровне с подушкой сиденья второго ряда), удерживайте кнопку около 3 секунд и затем отпустите.</li><li>2. Переведите спинку неправильно функционирующего сиденья вперед в крайнее положение и удерживайте около 3 секунд, прежде чем отпустить кнопку.</li><li>3. Еще раз нажмите вперед кнопку регулирования положения спинки, удерживайте ее 3 секунды и отпустите.</li></ol>
3	Неправильная регулировка высоты сиденья водителя	<ol style="list-style-type: none"><li>1. Опустите сиденье водителя до крайнего положения, удерживайте кнопку около 3 секунд и затем отпустите.</li><li>2. Поднимите сиденье водителя до крайнего положения, удерживайте кнопку около 3 секунд и затем отпустите.</li><li>3. Поднимите вверх кнопку регулирования положения спинки, удерживайте ее 3 секунды и отпустите.</li></ol>

№	Краткое содержание	Способы устранения
4	Неправильная регулировка подушки сиденья водителя	<ol style="list-style-type: none"> <li>1. Опустите подушку сиденья водителя до крайнего положения, удерживайте кнопку около 3 секунд и затем отпустите.</li> <li>2. Поднимите подушку сиденья водителя до крайнего положения, удерживайте кнопку около 3 секунд и затем отпустите.</li> <li>3. Поднимите вверх кнопку регулирования угла, удерживайте ее 3 секунды и отпустите.</li> </ol>
5	Неправильная регулировка угла наклона пассажирского сиденья	<ol style="list-style-type: none"> <li>1. Угол наклона вниз сиденья пассажира отрегулируйте до крайнего положения, удерживайте кнопку около 3 секунд и затем отпустите.</li> <li>2. Угол наклона вверх сиденья пассажира отрегулируйте до крайнего положения, удерживайте кнопку около 3 секунд и затем отпустите.</li> <li>3. Поднимите вверх кнопку регулирования угла наклона, удерживайте ее 3 секунды и отпустите.</li> </ol>
6	Неправильная регулировка подножки пассажирского сиденья	<ol style="list-style-type: none"> <li>1. Угол наклона вверх подножки отрегулируйте до крайнего положения, удерживайте кнопку около 3 секунд и затем отпустите.</li> <li>2. Угол наклона вниз подножки отрегулируйте до крайнего положения, удерживайте кнопку около 3 секунд и затем отпустите.</li> <li>3. Опустите вниз кнопку регулирования подножки, удерживайте ее 3 секунды и отпустите.</li> </ol>
7	Неправильная регулировка переднего и заднего положений сидений второго ряда	<ol style="list-style-type: none"> <li>1. Переведите неправильно функционирующее сиденье назад в крайнее положение и удерживайте около 3 секунд, прежде чем отпустить кнопку.</li> <li>2. Переведите неправильно функционирующее сиденье вперед в крайнее положение и удерживайте около 3 секунд, прежде чем отпустить кнопку.</li> <li>3. Еще раз нажмите вперед кнопку регулирования положения, удерживайте ее 3 секунды и отпустите.</li> </ol>
8	Неправильная регулировка спинки сиденья второго ряда	<ol style="list-style-type: none"> <li>1. Переведите неправильно работающее сиденье вперед до упора.</li> <li>2. Переведите спинку неправильно функционирующего сиденья назад в крайнее положение и удерживайте около 3 секунд, прежде чем отпустить кнопку.</li> <li>3. Переведите спинку неправильно функционирующего сиденья вперед в крайнее положение и удерживайте около 3 секунд, прежде чем отпустить кнопку.</li> </ol>
9	Неправильная регулировка подножки сиденья второго ряда	<ol style="list-style-type: none"> <li>1. Переведите неправильно работающую подножку вверх в крайнее положение и удерживайте около 3 секунд, прежде чем отпустить кнопку.</li> <li>2. Переведите неправильно работающую подножку вниз в крайнее положение и удерживайте около 3 секунд, прежде чем отпустить кнопку.</li> <li>3. Опустите вниз кнопку регулирования подножки, удерживайте ее 3 секунды и отпустите.</li> </ol>

При возникновении неисправности в выдвижных порогах с электроприводом ее можно устранить с помощью следующих действий:

Сначала откройте дверь, чтобы выдвижные пороги выдвинулись, затем закройте дверь, чтобы выдвижные пороги сложились, после чего сброс программы управления выдвижными порогами завершится.

### Полезная информация

- › Если пороги находятся в выдвинутом состоянии, перед сбросом необходимо открыть и закрыть дверь, чтобы задвинуть пороги.
- › При возникновении неисправностей в выдвижных порогах с электроприводом необходимо выполнить сброс программы управления выдвижными порогами с обеих сторон.

Если дисплей мультимедийной системы или приборная панель зависают или возникают какие-то иные неисправности, можно попытаться восстановить их работоспособность при помощи перезагрузки.

Чтобы перезагрузить приборную панель и мультимедийную систему, одновременно нажмите вниз на кнопки [CRUISE] и [OK] которые располагаются с обеих сторон рулевого колеса, и удерживайте их около 10 секунд.



812BC4D3E67E

### **i** Полезная информация

Для обеспечения безопасности в процессе перезагрузки необходимо остановить автомобиль в безопасном месте, перевести селектор передач в положение Р и включить стояночный тормоз, чтобы осуществить перезагрузку мультимедийной системы при неподвижном состоянии автомобиля.

## Место размещения бортового инструмента

---

- › Светоотражающий жилет и пакет с сопроводительными документами находятся в бардачке на приборной панели со стороны пассажира.
- › Комплект бортового инструмента расположен под полом багажного отделения. Чтобы получить к нему доступ, поднимите крышку.

### **Внимание**

- › Водитель должен знать место размещения и способы использования инструментов для экстренного реагирования в случае аварийных ситуаций.
- › После использования инструментов обязательно следует положить их обратно в установленное место и надежно зафиксировать. Неправильное размещение инструментов может привести к несчастному случаю.

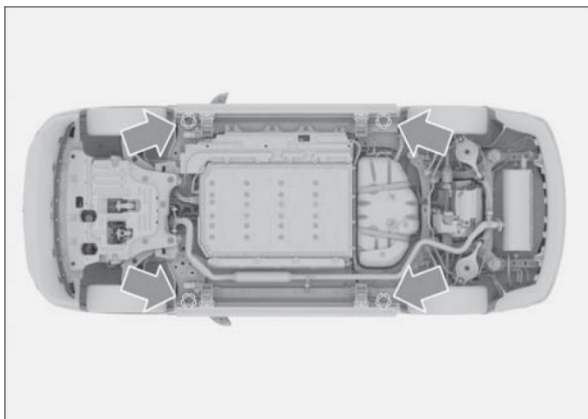

F0BD42FAAF74

Точки подъема автомобиля показаны выше.

### **⚠ Внимание**

- › Никогда не осуществляйте работы на автомобиле, не имеющем надлежащей опоры, так как это может привести к серьезным повреждениям, травмам или даже смерти.
- › Если необходимо поднять автомобиль, то подъемный инструмент должен располагаться в точках подъема; подъем в любой другой точке может привести к повреждению автомобиля или несчастному случаю.
- › Во избежание травм какие-либо части тела не должны находиться под автомобилем, поднятым домкратом.

### **⚠ Внимание**

Для моделей автомобилей, оснащенных выдвижными порогами с электроприводом, обратите внимание на следующее:

- › Выдвижные пороги с электроприводом не могут выдержать вес автомобиля, поэтому категорически запрещено использовать их для подъема автомобиля.
- › Пороги с электроприводом всегда должны находиться в разложенном состоянии.

При блокировке дверей выдвижные пороги с электроприводом автоматически убираются. Поэтому при подъеме автомобиля разблокировка дверей запрещена во избежание его повреждения.

- › Для подъема опоры следует использовать подходящую головку опоры (расстояние от лотка головки опоры до плеча подъемника должно быть более 124 мм), во избежание нагрузки на выдвижные пороги с электроприводом. В противном случае выдвижные пороги с электроприводом могут быть повреждены.

- › После завершения подъема сначала следует убрать головку опоры подъемника и плечо, затем только можно пользоваться автомобилем во избежание удара в момент, когда будут убираться пороги с электроприводом.

### Насос и герметик для ремонта шин

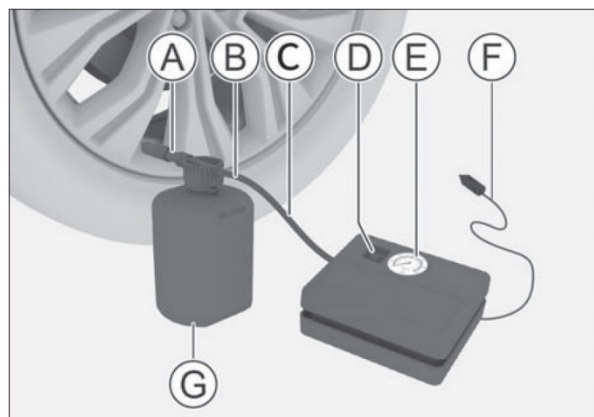

8948663D6823

- Ⓐ Выпускная труба
- Ⓑ Впускная труба
- Ⓒ Трубка подачи воздуха
- Ⓓ Переключатель насоса подачи воздуха
- Ⓔ Индикатор давления воздуха
- Ⓕ Сетевой кабель
- Ⓖ Герметик для ремонта шин

Если из шины выходит воздух после прокола посторонним предметом или в результате других повреждений, для аварийного ремонта можно использовать насос для подачи воздуха и герметик для ремонта шин.

#### **i** Полезная информация

- › Насос подачи воздуха и герметик подходят только для герметизации шин с проколами на протекторе.
- › Герметик имеет ограниченную способность герметизации проколов. Если на шине есть большой разрыв, трещина или другое подобное повреждение, нельзя использовать герметик для шин.
- › Использованную банку с герметиком требуется заменить. Замену рекомендуется производить специалистом в сервисном центре.

#### **!** Внимание

- › Если срок годности герметика для шин истек, замените его и утилизируйте герметик с истекшим сроком годности как опасные отходы.

- › Не допускается попадание герметика внутрь человека, так как он представляет опасность для здоровья. При попадании герметика на кожу могут возникнуть аллергические реакции. При попадании герметика на кожу немедленно смойте его водой или мыльным раствором.
- › Герметик для ремонта шин необходимо хранить в недоступном для детей месте.

### Аварийный ремонт шин

1. Если ремонт шин осуществляется в месте, где происходит движение транспорта, поместите в соответствующем месте знак аварийной остановки и включите аварийную световую сигнализацию.

Если прокол сделан гвоздем или подобным предметом, то его оставляют в шине — это поможет в герметизации прокола.

2. Достаньте банку с герметиком и насос подачи воздуха, находящиеся под крышка багажного отсека.
3. Поместите знак ограничения скорости, прикрепленный к банке с герметиком для ремонта шин, в центре рулевого колеса, чтобы напоминать, что во время движения нельзя превышать скорость 80 км/ч.
4. Встряхните герметик для ремонта шин, чтобы он стал однородным. Убедитесь, что переключатель воздушного насоса выключен (положение 0), затем выньте шнур питания и трубку подачи воздуха.
5. Открутите крышку впускного отверстия для герметика для шин, подсоедините трубку для подачи воздуха к впускному отверстию и затяните, затем подсоедините выпускную трубку для герметика к воздушному клапану шины.

#### **!** Внимание

Нельзя сгибать трубку для подачи воздуха.

6. Подключите провод источника питания насоса подачи воздуха к электрической розетке напряжением 12 В и запустите автомобиль.
7. Переведите переключатель насоса подачи воздуха в положение I, чтобы запустить насос и накачать шину до 240–250 кПа.

## Внимание

Нельзя стоять рядом с шиной во время работы воздушного насоса. Если на шине появляются трещины или неровности, воздушный насос необходимо немедленно выключить.

## Внимание

› Во время запуска насоса подачи воздуха в самом начале давление воздуха может быть очень высоким, а затем постепенно снижаться, сопровождаясь постепенным повышением давления подачи воздуха.

› Не включайте воздушный насос более чем на 10 минут, иначе существует риск перегрева.

› Если после накачивания давление в шине все еще ниже 170 кПа, это означает, что в шине существует большой прокол, и не следует продолжать работу. В этом случае следует обратиться в сервисный центр.

8. Отключите насос подачи воздуха, отсоедините провод источника питания от электрической розетки 12 В, удалите герметик с воздушного клапана шины.

9. Немедленно (в течение 1 минуты) после этого проехать около 5 километров со скоростью от 20 до 60 км/ч, чтобы герметик для ремонта шин равномерно загерметизировал шину.

10. Подсоедините насос для подачи воздуха и проверьте значение давления в шинах по манометру.

Если давление в шине ниже 170 кПа, это означает, что шина не полностью герметична. Дальнейшее движение невозможно, необходимо обратиться в сервисный центр.

Если давление в шинах превышает 170 кПа, следует накачать до уровня давления, указанного на табличке.

11. Отключите насос для подачи воздуха, отсоедините трубку для подачи воздуха, установите пылезащитную крышку воздушного клапана шины.

## Внимание

После накачивания шины необходимо установить пылезащитную крышку на воздушный клапан шины, чтобы туда не попал песок, пыль и другие вещества, которые могут повредить клапан.

## Внимание

После ремонта шины с помощью воздушного насоса и герметика для ремонта шин скорость движения не должна превышать 80 километров в час, а расстояние движения не должно превышать 200 километров. Рекомендуется как можно скорее отремонтировать или заменить поврежденную шину, а также сообщить специалисту по техническому обслуживанию, что в шине содержится герметик.

## Накачка шин

Если давление в шинах слишком низкое, то можно накачать шину с помощью воздушного насоса.

1. Убедитесь, что насос для подачи воздуха находится в отключенном состоянии, отсоедините провод питания и трубку для подачи воздуха.

2. Вкрутите трубку для подачи воздуха в воздушный клапан шины.

3. Подключите провод источника питания к электрической розетке напряжением 12 В и запустите автомобиль.

4. Переведите переключатель насоса подачи воздуха в положение I, чтобы запустить насос.

## Внимание

Не включайте воздушный насос более чем на 10 минут, иначе существует риск перегрева.

5. Шины следует накачать до уровня давления, указанного на табличке.

6. Отключите насос для подачи воздуха, отсоедините трубку для подачи воздуха, установите пылезащитную крышку воздушного клапана шины.



### Действия при дорожно-транспортном происшествии

Если Вы вынуждены остановиться на дороге по причине аварии или неисправности автомобиля, примите следующие меры для предупреждения других водителей:

- › Включите аварийную сигнализацию.
- › Выставьте знак аварийной остановки за автомобилем в соответствии с правилами дорожного движения.

#### **Внимание**

Если автомобиль попал в дорожно-транспортное происшествие, чтобы снизить риск получения травм или смерти, соблюдайте следующие меры предосторожности:

- › Если Вы обнаружите оголенные провода внутри или снаружи автомобиля, не прикасайтесь к ним, чтобы избежать поражения электрическим током.
- › Не прикасайтесь к высоковольтным компонентам, оранжевым высоковольтным кабелям и их разъемам. В противном случае возможна серьезная травма или смерть от поражения электрическим током.
- › В случае утечки жидкости не прикасайтесь к жидкости. Это может быть жидкость, которая вытекает из аккумуляторной батареи. При попадании жидкости на кожу или в глаза немедленно промойте их большим количеством воды и немедленно обратитесь за медицинской помощью, чтобы избежать дальнейших повреждений.
- › Если аккумуляторная батарея повреждена, существует опасность возгорания. В этом случае транспортное средство можно разместить в безопасной зоне и принимать меры, чтобы предотвратить возгорание.
- › Если невозможно определить, представляет ли автомобиль опасность или нет, следует как можно быстрее удалиться на безопасное расстояние.
- › При возникновении возгорания из-за неисправности автомобиля для тушения возгорания на электроустройствах используется специальный огнетушитель. Использование воды или неподходящих огнетушителей приведет к серьезным травмам или смерти из-за поражения током.

### Действия в случае аварии с возгоранием автомобиля

В случае задымления или возгорания немедленно остановите автомобиль в малолюдном месте, выключите питание (зажигание) и быстро выведите пассажиров из автомобиля. В целях обеспечения личной безопасности следующие операции выполняются в зависимости от обстоятельств.

- › Вызовите полицию в зависимости от ситуации на месте происшествия.
- › Если есть уверенность, что пожар небольшой и не затрагивает высоковольтную систему питания, можно попытаться немедленно потушить его с помощью автомобильного огнетушителя. Если пожар сильный или место возгорания находится вблизи тяговой аккумуляторной батареи, необходимо немедленно отойти от автомобиля и встать с наветренной стороны. Необходимо незамедлительно сообщить о происшествии в пожарную службу и не использовать воду для тушения пожара во избежание поражения электрическим током.
- › Если есть подозрение, что кто-либо отравился дымом, надо как можно скорее переместить пострадавшего из зоны задымления и обратиться за медицинской помощью.

#### **Внимание**

- › Горение литиевых батарей сопровождается образованием высокой температуры и вредных газов, поэтому следует держаться как можно дальше от горящего автомобиля.
- › Не прикасайтесь к жидкости, выходящей из тяговой аккумуляторной батареи. При попадании на кожу или в глаза вытекающей жидкости немедленно промойте пораженное место большим количеством воды и обратитесь за медицинской помощью, чтобы избежать травм.
- › Если пожарные используют воду для тушения пожара, не прикасайтесь к воде на земле во избежание риска поражения электрическим током.
- › Поскольку литиевая аккумуляторная батарея может загореться повторно, не приближайтесь сразу к автомобилю. Сначала необходимо убедиться, что в автомобиле отсутствует задымление и открытый огонь.

### **Внимание**

Пожар представляет серьезную угрозу для безопасности Вашей жизни и имущества. Для предотвращения пожара соблюдайте следующие меры предосторожности:

- › Запрещается хранить в автомобиле легковоспламеняющиеся и взрывоопасные вещества.

В жаркое время года, когда автомобиль сильно нагревается на солнце, зажигалки, духи, алкоголь и другие легковоспламеняющиеся и взрывоопасные вещества, хранящиеся в салоне автомобиля, могут загореться или взорваться.

- › Запрещается оставлять прозрачные бутылки с недопитой водой в салоне автомобиля. Под воздействием солнечных лучей, особенно в жаркое время года, прозрачная бутылка с остатками воды похожа на выпуклую линзу, и концентрированный солнечный свет может стать причиной возгорания или пожара в салоне автомобиля.

- › Запрещается выбрасывать окурки.

Окурок необходимо погасить и надлежащим образом утилизировать.

- › Запрещается вносить изменения в электропроводку автомобиля, а также устанавливать дополнительные электроприборы.

Установка дополнительных высокомоментных электроприборов (автомобильные фары, динамики и пр.) может создать чрезмерную нагрузку в цепи, что может привести к перегреву цепи и возникновению пожара. Горение литиевых батарей сопровождается образованием высокой температуры и вредных газов, поэтому следует держаться как можно дальше от горящего автомобиля.

- › Необходимо всегда иметь в автомобиле огнетушитель и изучить способ его применения.

Для обеспечения безопасности необходимо проводить регулярный осмотр и замену огнетушителя.

- › Регулярно обращайтесь в сервисный центр для проверки и технического обслуживания автомобиля.

### **Действия при затоплении автомобиля**

Во избежание затопления автомобиля во время сильных ливней, паводков и других тяжелых погодных условий рекомендуется заблаговременно парковать автомобиль на возвышенности и избегать парковки

в подземных гаражах и на автостоянках, не оборудованных надлежащим образом.

При условии отсутствия повреждений кузова и ходовой части автомобиля, при полном или частичном погружении автомобиля в воду риск поражения электрическим током не возрастает. Тем не менее, операции с затопленными транспортными средствами должны осуществляться профессиональными спасателями с использованием необходимых средств индивидуальной защиты. Как только автомобиль будет извлечен из воды, необходимо отсоединить предохранительный выключатель аккумуляторной батареи.

### **Внимание**

Обращение с затопленным автомобилем без использования необходимых средств индивидуальной защиты может привести к получению серьезных травм или смерти.

### **Действия при застревании автомобиля**

При движении по снегу, грязи, песку автомобиль может застрять или увязнуть, поэтому необходимо соблюдать осторожность.

**При застревании автомобиля можно попробовать предпринять следующие меры:**

1. Переведите рычаг переключения передач в положение N, включите стояночный тормоз и переключите питание в режим OFF.
2. Расчистите грязь, снег или песок вокруг застрявших колес.
3. Поместите деревянные бруски, камни или иные материалы под колеса для улучшения сцепления шин.
4. Перезапустите автомобиль, рекомендуется использовать соответствующий режим движения.
5. Отпустите стояночный тормоз и плавно увеличивайте скорость, чтобы преодолеть препятствие.

### **Внимание**

При освобождении застрявшего автомобиля обратите внимание на следующее:

- › Убедитесь, что вокруг достаточно свободного пространства, чтобы не произошло столкновения с другими автомобилями, предметами и людьми.
- › Перед самым выездом автомобиль может внезапно податься вперед или назад — будьте особенно осторожны.

Если автомобиль застрял или заблокирован снизу и при этом его невозможно освободить вышеуказанным способом, обратитесь в службу эвакуации или сервисный центр. Запрещается выполнение таких работ неподготовленными лицами.

### **Внимание**

При устранении сложной ситуации и проведении аварийно-спасательных работ руководствуйтесь приведенными ниже указаниями, поскольку в противном случае возможно повреждение автомобиля и даже возникновение угрозы для безопасности людей.

1. При использовании для буксировки буксировочного крюка, в средней части троса должны быть привязаны флажки, чтобы предотвратить разрыв и рикошет буксировочного крюка или троса, что может привести к повреждениям автомобиля и несет угрозу безопасности людей.
2. Запрещается буксировка сбоку или под вертикальным углом. Оптимальный угол при использовании буксировочного крюка находится в диапазоне 5° по вертикали и 25° по горизонтали.
3. Запрещается буксировка на катапультном крюке. Начальная скорость буксировки не должна превышать 5 км/ч (медленное начало движения, пока буксировочный трос не будет натянут). Максимальное расстояние буксировки не должно превышать 50 м.
4. При использовании буксировочного крюка тяговое усилие буксировки не должно превышать массу автомобиля.

## Использование специальных транспортных средств

Запрещается буксировать этот автомобиль с колесами на земле. В случае поломки автомобиля используйте для транспортировки грузовик-платформу. Поэтому в случае поломки следует связаться с поставщиком услуг.

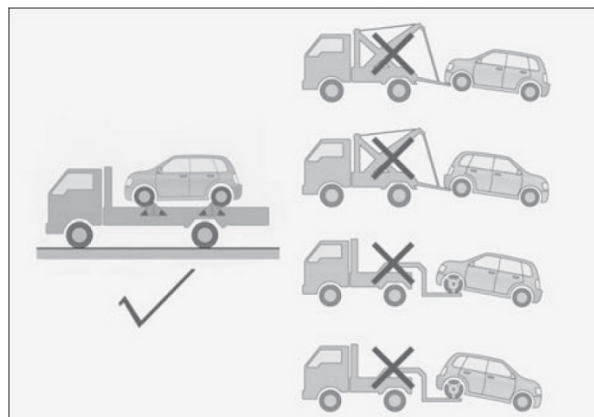

93143574E657

### ⚠ Внимание

- › Следует соблюдать требования местных нормативных актов относительно буксировки.
- › Перевозить данное транспортное средство можно только на грузовике-платформе. Запрещается перевозить транспортное средство с колесами на земле, в противном случае он может быть серьезно повреждено. Во время транспортировки автомобиль следует зафиксировать.
- › Для буксировки автомобиля запрещается использовать буксировочные крюки, тросы или цепи.

## Толкание автомобиля

В случае аварии для эвакуации поврежденного автомобиля из опасной зоны допускается его толкание на расстояние не более 50 м с максимальной скоростью не более 5 км/ч.

### ⚠ Внимание

Во время толкания автомобиля следует обратить внимание на следующее:

- › При буксировке водитель должен находиться в автомобиле и управлять его движением при помощи рулевого колеса и педали тормоза. Колеса, оси, рулевое управление, тормоза, система трансмиссии (коробка передач и т. д.), система освещения (указатели поворота, стоп-сигналы) должны быть в исправном состоянии.

- › Включите питание (запустите двигатель), переведите рычаг переключения передач в положение N.

Если двигатель не заводится, переключите выключатель зажигания в положение ON, а селектор переключения передач в положение N.

Автомобиль запрещено толкать, когда невозможно перевести рычаг переключения передач в положение N.

- › Включите аварийную сигнализацию и отпустите стояночный тормоз.
- › Запрещено толкать автомобиль под гору и самходом.
- › Запрещено толкать автомобиль назад.

## Передний буксировочный крюк

1. С помощью отвертки с плоским наконечником, обернутым тканью, снимите заглушку буксировочного крюка.

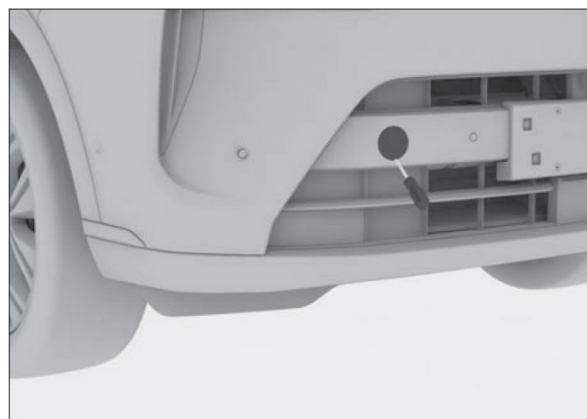

630FF689AC11

2. По часовой стрелке верните буксировочную проушину в отверстие и затяните. Убедитесь, что она закреплена надежно.

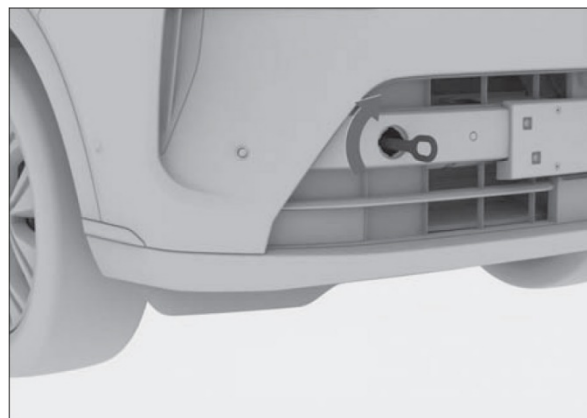

249F4D15D920

## Признаки низкого заряда аккумуляторной батареи

- › Невозможно запустить автомобиль.
- › Передние фары горят менее ярко, чем обычно.
- › Звуковой сигнал не работает или звучит тихо.

## Вспомогательная клеммная колодка

Если двигатель не запускается из-за низкого заряда аккумулятора, его можно запустить с помощью аккумулятора другого автомобиля, подключив аккумулятор через пусковые провода. Подключаемый пусковой провод должен иметь минимальное сечение 30 мм<sup>2</sup>.

### ⚠ Внимание

- › Не все автомобильные аккумуляторы подходят для этого. Для запуска прикуриванием можно использовать только аккумуляторы с номинальным напряжением 12 В.
- › Нельзя запускать автомобиль, буксируя или толкая его.

Вспомогательная клемма должна располагаться вблизи блока предохранителей внутри капота.

Снимите крышку блока предохранителей, чтобы увидеть положительную вспомогательную клемму. (▷Стр. 207)

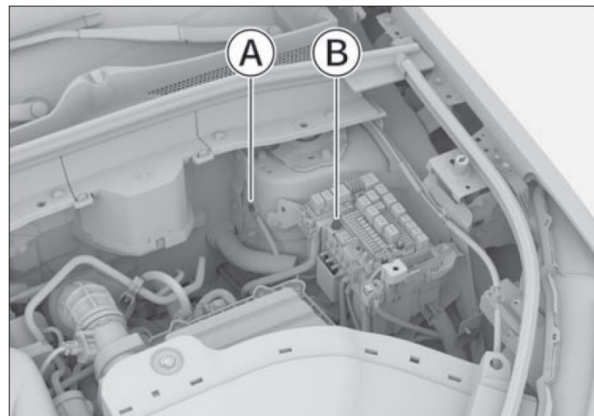

0E78232958B4

- Ⓐ Отрицательная вспомогательная клемма
- Ⓑ Положительная вспомогательная клемма

## Подключение стороннего кабеля

Перед началом работы выключите все ненужные приборы, например, радиоприемник, на автомобиле-доноре или обесточенном автомобиле.

1. Прикрепите положительную клемму у стороннего провода к положительной клемме аккумулятора автомобиля-донора или положительной вспомогательной клемме.
2. Другой конец электродный зажим к положительной клемме аккумулятора

автомобиля, у которого заканчивается заряд, или положительной клемме автомобиля-донора.

3. Прикрепите отрицательную клемму у стороннего провода к отрицательной клемме аккумулятора автомобиля-донора или отрицательной вспомогательной клемме.
4. Другой конец электродный зажим к отрицательной клемме аккумулятора автомобиля, у которого заканчивается заряд, или отрицательной клемме автомобиля-донора.

### ⚠ Предупреждение

- › При зарядке аккумулятора или запуске двигателя от сторонней аккумуляторной батареи из аккумулятора может выделяться газ. При этом существует опасность взрыва. Необходимо держать аккумуляторную батарею вдали от источников искр, открытого огня и иных легковоспламеняющихся материалов.
- › Аккумуляторная жидкость отличается едкостью и может нанести серьезный вред глазам и коже. При случайном соприкосновении с аккумуляторной жидкостью необходимо немедленно промыть поврежденный участок большим количеством воды и обратиться к врачу.
- › При подключении и снятии пусковых проводов следите за тем, чтобы они не попадали в вентилятор охлаждения, не касались ремня ГРМ и прочих подвижных компонентов.
- › Убедитесь, что пусковые провода подключены правильно. Между их клеммами должно быть определенное расстояние, обеспечивающее невозможность их контакта.

## Запуск двигателя от аккумуляторной батареи другого автомобиля

1. Запустите автомобиль-донор примерно на 5 минут.
2. Запустите автомобиль с разряженным аккумулятором.

Если автомобиль с разряженной батареей не заводится, следует подождать несколько минут перед повторным запуском, чтобы разряженная батарея могла получить ток.

Если автомобиль успешно завелся, отключите все сторонние провода в порядке, обратном подключению.

### ⚠ Внимание

Если аккумулятор часто разряжается, обратитесь в сервисный центр для его проверки.

## **i** Полезная информация

Если Вы не можете своевременно заменить элемент питания ключа, можно временно использовать механический ключ для отпирания или запираения дверей. (► Стр. 17)

## **!** Внимание

В комплект вместе с автомобильным ключом входит элемент питания таблеточного типа.

- › Устанавливаемые в автомобильных ключах элементы питания таблеточного типа представляют опасность и всегда должны храниться в недоступном для детей месте, независимо от того, являются они новыми или использованными.
- › При проглатывании или попадании в любую часть тела элемент питания может стать причиной получения серьезной или смертельной травмы в течение 2 часов или менее.
- › При подозрении, что элемент питания был проглочен или попал внутрь организма, немедленно обратитесь за медицинской помощью.
- › Утилизируйте использованные батареи в соответствии с местным законодательством. Неправильная утилизация использованных батарей может нанести вред окружающей среде.

## **!** Внимание

- › Выполняйте все операции сухими руками — влага может вызвать коррозию аккумулятора.
- › Смарт-ключ содержит электронные компоненты, в связи с этим его необходимо защищать от ударов, воздействия высокой температуры, солнца, жидкостей, влаги, коррозии и т.п.
- › Не трогайте и не перемещайте другие детали.
- › Соблюдайте полярность элемента питания.
- › При замене элемента питания будьте внимательны, чтобы не потерять детали.

### 1. Вскройте заднюю крышку ключа.

С помощью небольшой отвертки с плоским наконечником, обернутым тканью, подденьте в месте, указанном стрелкой на рисунке. Когда защелка ослабнет, продолжайте медленно поддевать ее вдоль шва слева и справа, чтобы снять всю заднюю крышку.



12BEAD39660A

### 2. Снимите поддон аккумулятора.



AAE863B8CF2E

### 3. Извлеките старый элемент питания и вставьте новый элемент в паз.



BC7D68EC2303

При установке элемента питания его положительный полюс должен быть обращен вниз.

Тип элемента питания: CR2032

### 4. Установите поддон аккумулятора и заднюю крышку ключа.

После завершения установки убедитесь в исправной работе всех кнопок ключа.

### Полезная информация

Экстремальные условия эксплуатации (например, буксировка, подъем по склону, перегрузка и т. д.) могут привести к перегреву двигателя и снижению общей мощности автомобиля.

### Признаки перегрева

- › Указатель температуры охлаждающей жидкости находится в красной зоне.
- › На приборной панели появляется предупреждающее сообщение и раздается звуковой сигнал.
- › Слабое ускорение при работающем двигателе.
- › Из под капота идет пар.
- › Компрессор кондиционера может автоматически отключиться.

### Способы устранения

1. Остановите автомобиль в безопасном месте и выключите кондиционер перед тем, как заглушить двигатель.
2. Проверьте, не идет ли пар из-под капота.
  - › Если его нет, откройте крышку капота.
  - › Если пар есть, дождитесь, пока он прекратится, а затем откройте крышку капота.
3. Проверьте уровень охлаждающей жидкости.
  - › Если уровень недостаточен, долейте жидкость.
  - › Также убедитесь в отсутствии утечек в патрубках системы охлаждения. При обнаружении утечки обратитесь в сервисный центр.
4. Если уровень недостаточен, долейте жидкость.

При обнаружении предметов, которые могут мешать теплоотдаче, уберите их из радиатора.
5. После запуска двигателя проверьте, работает ли вентилятор охлаждения (проверьте, слышен ли звук работающего вентилятора и наблюдается ли поток воздуха, проверьте вращение вентилятора.)
  - › Если вентилятор не работает, немедленно выключите автомобиль и обратитесь в сервисный центр.
  - › Если вентилятор работает нормально, как можно скорее обратитесь в сервисный центр для проверки автомобиля.

### Внимание

- › Если из под капота идет пар, не следует сразу же открывать крышку капота. Это может привести к ожогам и другим серьезным травмам.
- › Если радиатор сильно нагрет, не снимайте крышку радиатора и крышку расширительного бачка. Это может привести к получению ожогов и других серьезных травм в результате выброса пара или охлаждающей жидкости.
- › Открывая крышку расширительного бачка, не прикасайтесь и не приближайтесь к вентилятору охлаждения и его ремням. Оберните крышку тканью и аккуратно откройте ее.
- › Не прикасайтесь и не приближайтесь к вентилятору охлаждения и ремням при работающем двигателе. Руки и одежда могут попасть внутрь, что приведет к серьезным травмам.
- › Не доливайте охлаждающую жидкость при перегреве двигателя. Это может привести к его поломке. Охлаждающую жидкость необходимо добавлять после полного охлаждения двигателя.

### Внимание

Если во время движения автомобиля указатель температуры охлаждающей жидкости снова оказывается в красной зоне, необходимо как можно скорее обратиться в ближайший официальный сервисный центр.

Использование данной системы для звонка в пункт приема экстренных вызовов разрешается только в том случае, если вам необходима помощь органов правопорядка или медицинских организаций.

Кнопка экстренного вызова (с индикатором) расположена на панели управления освещением.

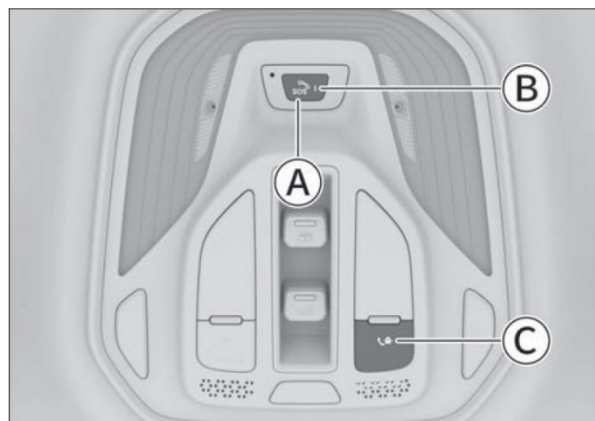

7E09F99F064D

Кнопка экстренного вызова (sos)

Световой индикатор экстренного вызова

Кнопка помощь оператора (☎)

## Помощь оператора

Нажмите ☎ и удерживайте кнопку вызова технической помощи, чтобы выполнить вызов в ручном режиме.

Связавшись с оператором, можно получить консультацию, запросить оказание сервисной помощи и т. д.

Во время разговора с оператором сервисной службы длительным нажатием ☎ кнопки можно завершить вызов.

## Вызов экстренной помощи

При включенном питании (ON), удерживайте кнопку в течение 2–5 секунд. sos Система направит вызов помощи в PSAP. Вместе с началом вызова система также направит в пункт приема экстренных вызовов информацию о местонахождении автомобиля и прочую информацию. Для отмены вызова в течение 5 секунд после начала набора номера нажмите и удерживайте более 1 секунды кнопку sos.

### **i**Полезная информация

Когда соединение установлено, вызов может быть прерван только со стороны PSAP.

Если выключатель зажигания находится в режиме ON, то при сильном столкновении или опрокидывании автомобиля система выполнит

звонок в PSAP автоматически. Вместе с началом вызова система также направит в пункт приема экстренных вызовов информацию о местонахождении автомобиля и прочую информацию.

### **⚠**Внимание

Поскольку на функцию вызова службы экстренной помощи влияет множество факторов, следующие ситуации (включая, но не ограничиваясь ими) могут привести к тому, что телефон службы экстренной помощи будет недоступен:

- › При сбое и повреждении автомобильной сети экстренные вызовы невозможны.
- › Если звуковое оборудование повреждено, проводка, подключенная к автомобильной сети или звуковому оборудованию, повреждена или отсоединена, Вы не сможете связаться со службой поддержки за помощью.
- › Если подушка безопасности не сработает при легком столкновении или ударе, она не сможет автоматически инициировать вызов службы спасения. Вызов службы экстренной помощи можно выполнить вручную или иными способами.
- › Если кнопка экстренного вызова повреждена, вызов службы экстренной помощи не может быть активирован вручную.
- › Если сигнал мобильной сети слабый, подвергается помехам или блокируется, вызов службы экстренной помощи не сработает.
- › Повреждение оборудования GPS или области со слабым сигналом (например, подземные гаражи, туннели, горные районы) могут привести к невозможности определения местонахождения автомобиля.
- › После выключения бортовой сети экстренные вызовы невозможны.
- › Невозможность получить услугу экстренной помощи из-за беспорядков, пожара, наводнения, урагана, взрыва, войны, действий правительства, распоряжений судебно-административных органов, социальной среды и других форс-мажорных обстоятельств.
- › Когда Вы загружаете и устанавливаете другое программное обеспечение или посещаете другие сайты, содержащие вирусы, троянские программы или другие вредоносные программы, которые угрожают безопасности Вашего оборудования и данных, Вы не можете получить услугу экстренной помощи.



› Если иные объективные обстоятельства делают недоступным вызов службы экстренной помощи.

## Световой индикатор экстренного вызова

Когда питание находится в режиме ON, индикатор экстренного вызова может находиться в следующих режимах.

Состояние индикатора	Описание режимов
Через 6 секунд красный свет индикатора загорится желтым на 24 секунды.	Подключение питания для самопроверки
Горит зеленым цветом	Система в нормальном состоянии, находится в режиме готовности
Быстро мигает зеленым цветом	Система находится в режиме коммуникации
Постоянно горит желтым цветом	Ожидание обратного звонка от службы PSAP.
Постоянно горит красным цветом	Самодиагностика системы обнаружила, что неисправность не может быть устранена

### Полезная информация

При неисправности системы как можно скорее обратитесь в сервисный центр для диагностики.

### Внимание

Запрещено модифицировать систему экстренного вызова.

## Резервный аккумулятор

Система экстренного вызова снабжена резервной аккумуляторной батареей. Она обеспечивает нормальную работу системы, если аккумулятор автомобиля выйдет из строя при ДТП.

При отсутствии неисправностей, если заряд резервной аккумуляторной батареи недостаточен, система автоматически заряжает ее после запуска двигателя.

### Полезная информация

Срок службы резервной аккумуляторной батареи составляет 3 года.

Чтобы получить информацию о состоянии резервной аккумуляторной батареи, Вы можете обратиться в сервисный центр.

Правила управления автомобилем .....	192
Рекомендации по управлению автомобилем в период обкатки.....	196
Рекомендации по управлению автомобилем в неблагоприятных условиях....	197
Необходимость технического обслуживания автомобиля.....	201
Техническое обслуживание моторного отсека .....	202
Аккумуляторная батарея.....	206
Проверка и замена предохранителей.....	207
Замена щеток очистителя ветрового стекла .....	209
Техническое обслуживание фар .....	210
Уход за люком.....	211
Уход за шинами .....	212
Уход за кузовом .....	214
Уход за салоном .....	215
Меры по предотвращению коррозии .....	217
Длительное хранение автомобиля .....	218
Утилизация тяговой аккумуляторной батареи .....	219
Техническое обслуживание автомобиля .....	220
График планового технического обслуживания .....	222
Свидетельство о прохождении планового технического обслуживания.....	224

## Перед началом движения

### Уберите посторонние предметы

Перед началом движения полностью очистите кузов автомобиля от снега, листьев и т. п.

### Проверьте состояние автомобиля

Чтобы обеспечить безопасное и комфортное вождение, перед началом движения проверьте шины, уровень масла, освещение, внешний вид автомобиля и другие позиции, подлежащие ежедневному осмотру.

Если окажется, что автомобиль нуждается в ремонте, незамедлительно обратитесь в сервисный центр.

### Проверьте двери и крышку капота

Перед началом движения убедитесь, что все двери автомобиля закрыты.

Если какая-либо дверь закрыта не полностью, она может внезапно открыться при движении и стать причиной аварии.

Если капот открывался, то перед началом движения необходимо убедиться в том, что он закрыт. Незакрытая крышка капота может внезапно открыться при движении и стать причиной аварии.

### Размещение вещей в салоне

#### На приборной панели

Запрещается размещать какие-либо предметы на приборной панели. Это может не только помешать обзору водителя, но и негативно повлиять на безопасность в начале и во время движения, создав риск аварии и причинения серьезных травм.

#### В ногах водителя

Запрещается размещать какие-либо предметы в ногах водителя. Они могут попасть под педали, что может привести к потере контроля над автомобилем и стать причиной аварии.

Если требуется использовать коврики, убедитесь, что они подходят для данного автомобиля. Неподходящая форма, неправильное расположение или наложение ковриков один на другой могут помешать нажатию педалей, что сделает невозможным запуск двигателя, затруднит или сделает невозможным переключение передач, а также может стать причиной аварии.

#### Под сиденьями

Запрещается размещать какие-либо предметы под сиденьями. Это может помешать регулировке положения сидений или сделать невозможной их фиксацию, что может привести к аварии и причинению серьезных травм.

### На спинках сидений

Не размещайте подушки и другие предметы между спиной и спинкой кресла. Это не только нарушает правильность положения водителя при вождении, но и препятствует обеспечению защитных функций ремня безопасности и подголовника в случае столкновения, что может привести к получению опасной для жизни травмы.

### На стеклах окон

Запрещается прикреплять ко всем стеклам предметы на вакуумных присосках. Присоски могут сработать по принципу линзы, что способно привести к возгоранию.

## Во время вождения

### Не превышайте скорость

Запрещается превышать скорость, указанную на знаках ограничения скорости.

### Не перегружайте автомобиль

Движение на перегруженном автомобиле опасно.

Нельзя превышать установленное максимальное число пассажиров и максимальный вес груза, а также перевозить пассажиров в багажном отделении.

### Воздержитесь от управления автомобилем, если чувствуете сильную усталость.

Управление автомобилем в состоянии усталости крайне опасно. Скорость принятия решений, зрение и концентрация усталого водителя значительно снижаются, что может привести к серьезной аварии.

### Запрещается выключать питание автомобиля.

При выключении питания автомобиля во время движения перестанут работать усилитель тормозов и система усиления рулевого управления, что приведет к ухудшению эффективности торможения и может стать причиной аварии.

### Запрещено долгое использование руля на полную мощность

Продолжительное использование руля на полную мощность может привести к снижению эффективности системы управления, что Вы почувствуете в виде увеличения тяжести при повороте руля.

## Торможение

Во время движения запрещается в течение долгого времени удерживать педаль тормоза или двигаться с включенным стояночным тормозом. Это может привести к преждевременному износу тормозных колодок или перегреву деталей тормозной системы, что снизит эффективность торможения и может стать причиной аварии.

## Звуковое предупреждение об износе тормозных колодок

Если тормозные колодки износились и их требуется заменить, со стороны дискового тормозного механизма будет слышен предупреждающий звук.

Если при торможении слышен посторонний звук, продолжать движение запрещается. В противном случае возможны сильный износ тормозных дисков и повреждение элементов тормозной системы, что снизит эффективность торможения и может стать причиной аварии.

## Разрыв шины

Запрещается продолжать движение с поврежденной шиной. Движение в этом случае крайне опасно и может привести к аварии. Кроме того, это может стать причиной повреждения шин, колес, подвески и кузова. В подобной ситуации необходимо немедленно заменить колесо.

В следующих ситуациях следует проверить целостность шин:

- › Дрожание рулевого колеса.
- › Странная вибрация автомобиля.
- › Станный крен автомобиля.

При повреждении шины во время движения крепко удерживайте рулевое колесо и осторожно нажмите на педаль тормоза, чтобы снизить скорость. Экстренное торможение и резкое вращение рулевого колеса могут привести к потере контроля над автомобилем.

## Сильный удар о днище автомобиля, шину или колесо

В случае сильного удара о днище автомобиля, шину, колесо или элементы системы привода немедленно остановите автомобиль в безопасном месте и выполните осмотр. Проверьте, нет ли утечек тормозной жидкости и топлива, а также наличие деформаций и повреждений подвески, шин, колес, аккумуляторной батареи, элементов системы привода. Если произошла утечка или повреждение, дальнейшее движение может привести к аварии. В этом случае обратитесь в сервисный центр как можно скорее.

## На спуске

**Запрещается выключать питание автомобиля или двигаться на нейтральной передаче**

Если выключить питание автомобиля при движении под уклон, усилитель тормозов и система усиления рулевого управления не будут работать, что может снизить эффективность торможения и потребует большего усилия для управления рулевым колесом. Это может стать причиной аварии.

## На участке с перепадом высоты

При остановке автомобиля у бордюра или на участке со значительным перепадом высоты, убедитесь, что шины не деформируются в результате контакта с бордюром или другими препятствиями. Переезжая через бордюр, искусственную неровность и подобные препятствия, следует снизить скорость и по возможности двигаться под прямым углом к препятствию. В противном случае можно повредить шины (особенно их боковые поверхности).

В следующих ситуациях следует снизить скорость и соблюдать осторожность, чтобы не повредить бампер.

- › На участках со ступенчатым спуском, например, на въезде или выезде с автостоянки.
- › На въезде на многоуровневую парковку и других участках с крутыми подъемами.
- › На участках с неровностями и колеями от колес.
- › На участках с ямами.
- › При съезде с ровного участка на уклон, или наоборот.
- › При переезде искусственной неровности или остановке у бордюра.

## На мокрых, заснеженных, обледенелых дорогах и иных скользких поверхностях

Экстренное торможение, резкое ускорение, резкое вращение рулевого колеса при движении по скользкой дороге могут стать причиной заноса и потери контроля над автомобилем, что может привести к аварии.

При движении в холодную погоду по мостам, затененным участкам и другим местам, где может образоваться лед, следует снизить скорость, а иначе это может привести к аварии.

## Движение по затопленной дороге

При движении по затопленной дороге соблюдайте осторожность.

Передвижение по затопленным дорогам может вызвать короткое замыкание в электрических компонентах и их повреждение, а также стать причиной серьезной аварии. Также при движении по затопленной дороге намокают тормозные колодки, что способно снизить эффективность торможения и стать причиной аварии. После преодоления затопленного участка несколько раз нажмите на педаль тормоза, чтобы разогреть тормоза и убедиться, что они работают исправно.

## Меры предосторожности для пассажиров

### Не перемещайтесь по салону

Во время движения не покидайте свое место и не перемещайтесь по салону. В противном случае, при экстренном торможении, можно удариться головой или другими частями тела и получить тяжелые травмы, вплоть до летального исхода.

### Не высовывайте голову или руки из окон или люка

При экстренном торможении или закрытии окон можно удариться о раму, что может привести к серьезным травмам, вплоть до летального исхода.

### Не держите детей на коленях

Запрещается держать младенцев и детей на руках, даже если Вы сами пристегнуты ремнем безопасности. Также нельзя каким-либо образом пристегивать детей с помощью ремней безопасности для взрослых. В противном случае, при экстренном торможении или столкновении существует риск серьезных и даже смертельных травм.

### Не позволяйте детям управлять дверьми, окнами и люком

Управляя дверями, окнами или люком, дети могут защемить руки, голову, шею и другие части тела, что способно привести к серьезным травмам или даже смерти.

Если открыть дверь автомобиля во время движения, ребенок может выпасть из автомобиля и получить серьезные и даже смертельные травмы.

Используйте детские замки и блокируйте окна, чтобы предотвратить несчастные случаи из-за неосторожного обращения детей с окнами и дверьми.

## Остановка и стоянка автомобиля

### Не останавливайте автомобиль вблизи легковоспламеняющихся материалов

Старайтесь избегать участков с большим количеством легковоспламеняющихся предметов, таких как трава или бумага не останавливайте на таких участках.

Если позади автомобиля находятся древесина или фанера, он должен стоять на достаточном расстоянии от них, чтобы не произошло возгорания.

### Не запускайте двигатель на длительное время в плохо проветриваемых помещениях

Запрещается включать двигатель на длительное время в гаражах и местах с плохой вентиляцией, так как в них будут скапливаться выхлопные газы, что может привести к отравлению угарным газом, что может нанести серьезный ущерб здоровью и стать причиной смерти.

## Экономичное вождение

### Будьте внимательны

Сохраняйте достаточную дистанцию до впереди идущего автомобиля, избегайте ненужного ускорения и торможения. Движение с постоянной скоростью увеличивает запас хода автомобиля.

### Избегайте ненужной перегрузки

Большая нагрузка или перегрузка автомобиля увеличивают потребление им энергии. Перед началом движения уберите ненужные предметы из автомобиля.

### Регулярно проверяйте давление воздуха в шинах

Слишком низкое давление в шинах увеличивает сопротивление качению, что, в свою очередь, увеличивает расход энергии и износ шин.

### Проходите плановое техническое обслуживание

Регулярное техническое обслуживание обеспечивает более длительную и экономичную эксплуатацию автомобиля.

### **Выключайте неиспользуемое электрооборудование**

Выключайте кондиционер, подогрев сидений и обогрев заднего стекла и другие устройства, когда они не требуются, чтобы снизить потребление энергии.

### **Закройте окна и люк**

При открытых окнах и люке увеличивается сопротивление воздуху, поэтому закрывайте их, когда в этом нет необходимости, чтобы снизить потребление энергии.

### **Используйте движение по инерции**

При приближении к светофору с красным сигналом или при движении под уклон отпускайте педаль газа, позволяя автомобилю двигаться по инерции.

## Шины

В первые 500 км пробега на новых шинах следует соблюдать особую осторожность.

В начале эксплуатации новые шины не обеспечивают оптимального сцепления, поэтому они должны пройти период обкатки.

## Тормозные колодки

На первых 400 км эксплуатации новые тормозные колодки не обеспечивают максимальной эффективности торможения.

Для ее достижения они должны пройти обкатку. При ощущении, что тормозная система не обеспечивает достаточного тормозного усилия, нажимайте на педаль тормоза сильнее, чтобы увеличить тормозное усилие.

Во время обкатки тормозную систему не следует подвергать большим нагрузкам. Например, не следует применять экстренное торможение, особенно при очень высокой скорости движения автомобиля и при движении по склону.

### **Внимание**

- › Тормозные диски и тормозные колодки могут изнашиваться с различной интенсивностью в зависимости от условий эксплуатации и стиля вождения.
- › При определенных скорости, силе торможения и условиях окружающей среды (температура, влажность), во время торможения может раздаваться шум, что является нормальным явлением, которое дефектом не является.

## Вождение в условиях тумана

### Включайте противотуманное освещение

При движении в условиях тумана необходимо включить противотуманные фары и фонари.

### Используйте звуковой сигнал для предупреждения других водителей и пешеходов

Услышав звуковой сигнал от другого водителя, сразу подайте ответный сигнал, обозначив местонахождение своего автомобиля.

### Снизьте скорость и соблюдайте осторожность

В условиях тумана следует двигаться на минимальной скорости и поддерживать безопасную дистанцию до впереди идущего автомобиля.

### Не протирайте запотевшие стекла во время движения

Из-за значительной разности температур внутри и снаружи автомобиля ветровое стекло часто запотевает изнутри, что ухудшает обзор. В таком случае включите функцию обогрева стекол или слегка приоткройте окна, чтобы температура внутри и снаружи автомобиля сравнялась. Это поможет избежать запотевания.

Если нужно протереть стекло, остановите автомобиль. Не делайте этого во время движения.

## Вождение в условиях дождя

### Будьте осторожны при движении по скользкой дороге

Во время дождя возможны ухудшение видимости, запотевание ветрового стекла, скользкое дорожное покрытие и т.п., в таких случаях соблюдайте особую осторожность. Экстренное торможение, резкое ускорение, резкое вращение рулевого колеса при движении по мокрой дороге могут стать причиной заноса и потери контроля над автомобилем, что способно привести к аварии.

Следует снизить скорость, поскольку во время дождя между колесами и поверхностью дороги образуется пленка воды, что приводит к потере сцепления с дорожным покрытием.

#### **Внимание**

По возможности избегайте вождения в сильный дождь.

## Преодоление затопленного участка

### Меры предосторожности при преодолении затопленного участка

- › Перед преодолением затопленного участка проверьте глубину. Если она слишком велика или ее невозможно определить, следует объехать затопленный участок. В этом случае нельзя преодолевать брод.
- › Изучите дорогу. Не двигайтесь по неизвестному участку, поскольку под водой могут быть скрыты такие препятствия, как канавы, люки и т. п.
- › Запрещается заезжать в воду, когда глубина воды превышает половину высоты колес.
- › Преодолевайте брод на низкой скорости (не более 10 км/ч), не останавливая автомобиль и не переключая передачи.
- › Проезжая перекресток, избегайте попадания волн, создаваемых впереди идущими автомобилями, на решетку радиатора.
- › Если при движении по воде возникает неисправность, приводящая к отключению питания (остановке двигателя), не пытайтесь снова запустить двигатель. Немедленно обратитесь в сервисный центр для решения проблемы.

### Осмотр и обслуживание после преодоления затопленного участка вброд

Преодолев затопленный участок, выполните следующие действия:

- › Несколько раз слегка нажмите на педаль тормоза и убедитесь в исправности тормозной системы.
- › Проверьте звуковой сигнал.
- › Проверьте все осветительные приборы.
- › Как можно скорее обратитесь в сервисный центр для осмотра. Если при преодолении затопленного участка в узлы системы трансмиссии попала вода, она может смешаться со смазкой и вызвать неполадки в работе системы.

#### **Внимание**

- › Преодоление затопленного участка вброд является чрезвычайной мерой и не должно производиться регулярно.
- › Преодоление затопленного участка вброд может привести к повреждению двигателя и электрических компонентов.



# Рекомендации по управлению автомобилем в неблагоприятных условиях

› Нельзя проезжать через участки с соленой водой, пляжи или через участки с морской водой, так как соль может привести к коррозии автомобиля. Если Вы проезжаете по указанным выше участкам, затем необходимо немедленно промыть пресной водой все детали, которые контактировали с соленой водой.

## Управление автомобилем в жаркое время года

Жаркая погода и высокая температура воздуха не способствуют нормальной эксплуатации автомобиля и негативно сказываются на здоровье водителя. Чтобы обеспечить безопасность движения, соблюдайте следующие меры предосторожности:

### Не допускайте перегрева двигателя

В жаркую погоду увеличивается вероятность перегрева двигателя. Поэтому в жару необходимо уделять особое внимание проверке и обслуживанию системы охлаждения, двигателя, и своевременно удалять посторонние предметы, застрявшие между пластинами радиатора.

### Следите за давлением воздуха в шинах

Давление воздуха внутри шин увеличивается в результате воздействия высокой температуры, и в жаркое время года при высоких температурах шины могут лопнуть.

При повреждении шины во время движения крепко удерживайте рулевое колесо и осторожно нажмите на педаль тормоза, чтобы снизить скорость. Не применяйте экстренное торможение, не поворачивайте резко рулевое колесо. Это может привести к потере контроля над автомобилем и серьезной аварии.

### Не допускайте теплового удара

В жаркое время года солнечная активность и высокая температура могут стать причиной теплового удара. Обеспечьте хорошую вентиляцию салона и не управляйте автомобилем в состоянии усталости.

#### Предупреждение

Не оставляйте детей в закрытом автомобиле без присмотра.

› Находясь в автомобиле в одиночку в жаркое время года, ребенок может подвергнуться тепловому удару или обезвоживанию, что нанесет вред здоровью и даже может привести к смертельному исходу.

› Находясь в автомобиле без присмотра, ребенок может вызвать пожар, играя со спичками, зажигалкой и тому подобными предметами.

#### Внимание

Не оставляйте в автомобиле зажигалки, аэрозольные баллоны, банки с газированными напитками, очки.

› В условиях высокой температуры воздуха утечка газа из зажигалки или аэрозольного баллончика либо разрыв баллончика могут привести к возгоранию.

› Если разорвется банка с газированным напитком, контакт жидкости с электрическими компонентами может привести к короткому замыканию.

› Из-за высокой температуры воздуха в салоне полимерные линзы очков могут деформироваться и треснуть.

## Управление автомобилем в холодное время года

В холодное время года транспортные средства могут быть покрыты снегом или льдом, а движущиеся части, такие как дверные ручки, окна, зеркала заднего вида и дворники, могут замерзнуть. Чтобы защитить Ваш автомобиль от замерзания и обеспечить его нормальную эксплуатацию, следуйте следующим рекомендациям, чтобы обеспечить идеальные впечатления от вождения в холодное время года.

### Подготовка перед вождением

Перед наступлением холодного сезона или перед поездкой в холодные районы необходимо выполнить следующие подготовительные работы:

› Убедитесь, что омывающая жидкость для ветрового стекла подходит для температуры в данной местности, чтобы предотвратить ее замерзание и нанесение ущерба автомобилю.

› Чтобы обеспечить хорошую защиту от замерзания, проверьте и используйте тип охлаждающей жидкости, указанный для Вашего автомобиля. (▷ Стр. 258)

› Проверьте и подтвердите тип моторного масла. Следует использовать тип моторного масла, указанный для Вашего автомобиля. (▷ Стр. 258)

› В холодное время года производительность аккумуляторов снижается, обратитесь в сервисную службу для проверки

аккумуляторов чтобы проверить, обладают ли аккумуляторы достаточной мощностью для запуска двигателя.

- › В зависимости от условий движения можно заранее подготовить аварийные принадлежности, такие как сигнальные лампы, лопаты для снега, скребки для окон, соединительные кабели и т. д.

Для обеспечения более комфортного вождения можно использовать следующие способы:

- › Заранее заведите автомобиль и включите такие функции, как кондиционер и обогрев сидений, чтобы сделать салон более комфортным.

Если автомобиль имеет функцию дистанционного управления, можно попробовать управлять им через приложение для мобильного телефона.

- › Включите функцию теплоизоляции / охлаждения зарядного пистолета. После завершения медленной зарядки температура тягового аккумулятора сохранится в оптимальном рабочем диапазоне, что благоприятно скажется на дальности езды. (▷Стр.109)
- › После парковки обязательно удалите снег и воду с ручек дверей, чтобы они не замерзли.
- › В холодное время дорожное покрытие может быть покрыто снегом или льдом, чтобы улучшить проходимость автомобиля и уменьшить боковое скольжение автомобиля, обратитесь в сервисный центр для замены и установки зимних шин или цепей противоскольжения.

## Зимние шины

В холодное время года при низких температурах из-за некоторых особенностей стандартных шин (ширина, состав каучука, рисунок протектора) снижается их упругость, падают тормозное и тяговое усилия, а также увеличивается уровень шума. В некоторых случаях возможны возникновение трещин, аномальный износ и прочие неустраняемые повреждения. В холодное время года, когда температура опускается ниже 7 °С, рекомендуется использовать зимние шины. Зимние шины могут значительно улучшить управляемость автомобиля, улучшить реакцию при торможении и сократить тормозной путь.

### **i** Полезная информация

Всесезонные шины с маркировкой M+S достаточно эффективны в холодное время года, однако, как правило, уступают зимним

шинам. Особенно важно использовать зимние шины при движении по заснеженным и обледеневшим дорогам.

### **!** Внимание

Несмотря на то, что использование зимних шин улучшает эксплуатационные характеристики автомобиля в холодное время года, при управлении следует соблюдать осторожность.

- › Скорость и режим движения следует выбирать с учетом видимости, погодных условий, состояния дороги и транспортной ситуации.
- › Не превышайте максимально допустимые скорость и нагрузку, указанные для используемых зимних шин. В противном случае это может привести к серьезной аварии.

### **!** Внимание

Сильный износ протектора зимних шин в значительной степени снижает их пригодность в холодное время года. Старые зимние шины даже при отсутствии признаков износа протектора также существенно теряют пригодность к использованию. Для ознакомления с критериями замены зимних шин обратитесь к своему дилеру.

## Правила использования зимних шин:

- › Выполняйте соответствующие требования законодательства, принятые в Вашей стране.
- › Зимние шины должны быть установлены на все колеса.
- › Используйте зимние шины того же размера, что и летние.
- › Тип, размер (окружность качения), рисунок протектора всех используемых зимних шин должны быть одинаковыми.
- › Зимние шины можно использовать только в холодное время года.
- › Важно соблюдать все ограничения, установленные для зимних шин (максимальная скорость, максимальная нагрузка и т. д.). Несоблюдение этих требований может привести к повреждению шин и стать причиной аварии.
- › Нельзя устанавливать шины против указанного направления вращения.

# Рекомендации по управлению автомобилем в неблагоприятных условиях

## Цепи противоскольжения

Использование цепей противоскольжения регулируется государственными нормами. Используемые цепи должны соответствовать местным нормам.

Цепи противоскольжения устанавливаются только на ведущие колеса. Нельзя устанавливать цепь на одно колесо. При установке следуйте инструкциям производителя и надежно закрепляйте цепи.

### Внимание

Устанавливая цепи противоскольжения, соблюдайте следующие меры предосторожности:

- › Неправильный размер или неправильная установка цепей могут повредить тормозную систему, подвеску, кузов и шины. Используйте подходящие цепи противоскольжения и соблюдайте правила их установки.
- › Для установки цепей противоскольжения остановите автомобиль на ровной площадке вдали от движения транспорта, включите аварийную световую сигнализацию и поместите знак аварийной остановки позади автомобиля.
- › Перед тем, как устанавливать цепи противоскольжения, необходимо переключиться в режим питания OFF и затянуть стояночный тормоз.
- › Не устанавливайте цепи при недостаточном давлении в шинах.
- › Будьте осторожны, чтобы не повредить колесные диски.

### Внимание

При движении с цепями противоскольжения соблюдайте следующие меры предосторожности:

- › Скорость движения не должна превышать 40 км/ч либо рекомендованную производителем цепей максимальную скорость, в зависимости от того, что меньше.
- › Проехав 0,5–1 км после установки цепей в целях безопасности осмотрите цепи и проверьте правильность их установки. Если цепи противоскольжения ослаблены, подтяните или переустановите их.
- › Установка цепей противоскольжения может ухудшить управляемость автомобиля. По возможности избегайте резкого ускорения, резкого вращения рулевого колеса и экстренного торможения, поскольку они могут привести к аварии.

› Если Вы слышите, что цепь противоскольжения задевает кузов или днище, немедленно остановитесь, проверьте цепи и перезатяните их. Если звук ударов продолжается, уменьшите скорость до тех пор, пока звук не прекратится.

› Избегайте движения по ухабистой или неровной дороге.

› Максимально снижайте скорость на поворотах, чтобы предотвратить потерю управляемости.

› При отсутствии снега на дороге как можно скорее снимите цепи. В противном случае возможны ухудшение ходовых качеств автомобиля и серьезные повреждения шин.

## Основы вождения

В холодное время года вождение должно выполняться с осторожностью, обращайте внимание на наличие на дороге снега и льда.

› При движении по заснеженным дорогам снег может налипать на крылья колес, которые следует вовремя проверять и очищать, в противном случае это может привести к затруднению рулевого управления или уменьшению угла поворота.

› Если на ветровом и заднем стеклах, а также на зеркалах заднего вида, лежит снег и закрывает обзор, их следует своевременно очищать. В то же время можно улучшить обзор за рулем с помощью функции размораживания.

› Избегайте резкого торможения, резкого ускорения и резких движений рулем, в противном случае шины могут легко проскользнуть в сторону, что приведет к потере управления автомобилем и аварии.

### Предупреждение

При парковке на заснеженной дороге выключите энергосистему автомобиля.

› Если автомобиль заведен, работает двигатель, а вокруг лежит снег, выхлопные газы могут легко проникать в автомобиль, вызывая отравление угарным газом, серьезные травмы или даже смерть.

› Если вы чувствуете, что выхлопные газы попали в салон, примите следующие меры:

Переместите автомобиль в проветриваемое место и откройте все окна.

Переключите кондиционер на режим внешней циркуляции и установите максимальную интенсивность вентиляции, чтобы обеспечить приток свежего воздуха в салон.

### **Техническое обслуживание позволяет оценить состояние автомобиля и предотвратить его поломку.**

В процессе эксплуатации детали автомобиля неизбежно изнашиваются. Чтобы гарантировать безопасность управления автомобилем, необходимо регулярно проходить плановое техническое обслуживание и осуществлять ремонт автомобиля. Это позволит максимально долго сохранять эксплуатационные характеристики автомобиля.

### **Техническое обслуживание автомобиля позволит вам не волноваться за его состояние во время вождения**

Во время технического обслуживания вы можете провести необходимый профилактический ремонт узлов и деталей в соответствии с условиями их эксплуатации. Такие профилактические работы позволят вам спокойно пользоваться автомобилем до следующего технического обслуживания.

### **Продление срока службы автомобиля и снижение эксплуатационных расходов**

Тормозные колодки, шины и другие детали, выполняя свои функции, постепенно изнашиваются и приходят в негодность. Использование чрезмерно изношенных деталей может привести к неисправностям и даже стать причиной ДТП. Поэтому регулярное техническое обслуживание является необходимым.

## Вид моторного отсека

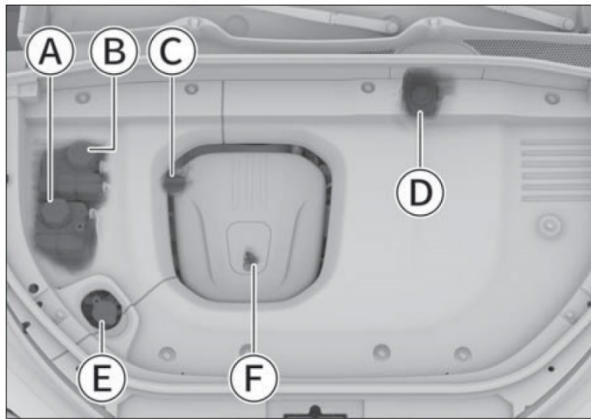

- А Расширительный бачок (система охлаждения двигателя)
- В Расширительный бачок (система охлаждения аккумуляторной батареи электродвигателя)
- С Пробка маслозаливной горловины двигателя
- Д Бачок тормозной жидкости
- Е Бачок омывателя ветрового стекла
- Ф Масляный щуп

### ⚠ Внимание

- › Моторный отсек — зона повышенной опасности. Проводя работы в моторном отсеке, будьте особо внимательны!
- › Во избежание ожогов или возгорания при проверке уровня масла и его доливе необходимо соблюдать следующие меры предосторожности:  
Выключите питание автомобиля (режим OFF).  
Включите стояночный тормоз.  
Дайте двигателю (приводному электродвигателю) полностью остыть.  
Не допускайте приближения детей к моторному отсеку.  
Не допускайте попадания масляных жидкостей на горячий двигатель.  
Не допускайте попадания воды в моторный отсек.
- › При работах с топливной системой или электрооборудованием соблюдайте следующие правила, в противном случае может возникнуть пожар:  
Отключите отрицательную клемму аккумулятора.  
Не курите.  
Не выполняйте работы вблизи источников открытого огня.

### ⚠ Внимание

При доливе масляных жидкостей ни в коем случае не допускайте смешения масел разных типов. В противном случае возможны серьезные неполадки и повреждение деталей автомобиля.

## Предупреждающие наклейки моторного отсека

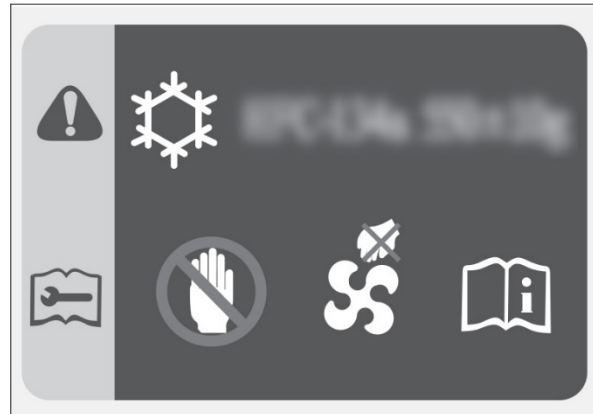

Наклейки находятся на передней стенке моторного отсека или на декоративной панели решетки радиатора и содержат следующую информацию:

- › О марке и необходимом объеме заливаемой в кондиционер охлаждающей жидкости.
- › О том, что вентилятор охлаждения может включиться в любой момент, и ни в коем случае нельзя просовывать руки под защитный кожух вентилятора. В противном случае неожиданное включение вентилятора может привести к получению серьезных травм.

## Жидкость омывателя стекол

### Долив

Открутите крышку бачка и медленно долейте жидкость, избегая перелива. В случае перелива немедленно удалите избыток масла. Используйте только высококачественную омывающую жидкость, которая обладает хорошими очищающими свойствами и не замерзает в холодную погоду.

### i Полезная информация

- › Если уровень омывающей жидкости оказывается недостаточным, то на приборной панели появляется аварийное сообщение. После этого необходимо добавить омывающую жидкость.

- › Если температура окружающей среды ниже 0 °С, следует использовать незамерзающую омывающую жидкость с соответствующими характеристиками.
- › Храните омывающую жидкость в недоступном для детей месте, чтобы избежать ее случайного проглатывания.
- › Жидкость легко воспламеняется и должна храниться вдали от источников огня.

## ⚠ Внимание

Не используйте мыльную воду или другие жидкости в качестве омывающей жидкости. Это может привести к повреждению лакокрасочной поверхности кузова.

## ⚠ Внимание

Нельзя добавлять омывающую жидкость при горячем двигателе или во время его работы. Она содержит спирт и при попадании на двигатель может привести к возгоранию.

## Моторное масло

### Проверка



E3B42E106B0B

Остановите автомобиль на ровной дороге, прогрейте двигатель до нормальной рабочей температуры воды, затем переключите режим питания на OFF. Откройте капот, плоской отверткой, обернутой тканью, нажмите на стопорный штифт замка и снимите крышку масляного щупа.

## i Полезная информация

При установке защелки сначала втолкните стопорный штифт вверх, а затем нажмите на него вниз, чтобы зафиксировать защелку.

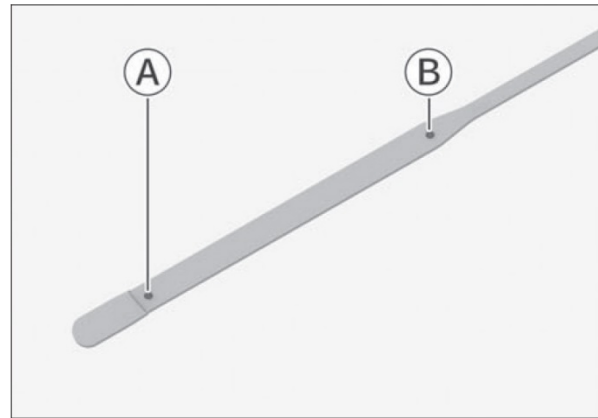

8F3D41CDBC64

Ⓐ Нижняя метка

Ⓑ Верхняя метка

Через 10 минут извлеките масляный щуп и протрите его. Полностью вставьте масляный щуп в направляющую, через 10 секунд извлеките его и проверьте уровень жидкости.

Уровень масла должен находиться между нижней и верхней метками масляного щупа.

Если уровень находится близко к нижней метке или ниже ее, следует долить масло, чтобы уровень оказался посередине между нижней и верхней метками.

## i Полезная информация

Форма маслоизмерительного щупа зависит от двигателя.

## ⚠ Внимание

› Если во время работы двигателя соприкоснуться или находиться вблизи от вращающихся частей, таких как ремни и вентиляторы, то могут быть затянута руки, одежда, инструменты и т. д., что может привести к несчастным случаям.

› Во время проверки или заливки моторного масла необходимо проявлять особую осторожность во избежание получения ожогов.

› Когда моторное масло не используется, оно должно храниться надлежащим образом. Утечка масла в почву или в воду может вызвать загрязнение окружающей среды.

## Долив

Открутите пробку маслозаливной горловины двигателя и медленно залейте моторное масло, избегая перелива. В случае перелива немедленно удалите избыток масла. В противном случае возможно повреждение деталей моторного отсека.

Используйте только чистое высококачественное моторное масло. От этого напрямую зависят эффективность работы и срок службы двигателя. Чтобы сохранить эксплуатационные характеристики автомобиля, используйте только указанный тип масла.

### Присадки к моторному маслу

Для работы Вашего автомобиля не требуется добавление каких-либо присадок в моторное масло. Присадки не способствуют улучшению рабочих характеристик двигателя и не продлевают срок его службы. Напротив, они могут вступить в химическую реакцию с моторным маслом, привести к ухудшению его свойств и тем самым повредить двигатель.

#### ⚠ Внимание

- › Регулярно проверяйте уровень моторного масла и заменяйте его. В противном случае недостаточное количество масла или его старение будут приводить к плохой смазке вращающихся частей двигателя, произойдет спекание и повреждение двигателя.
- › Моторное масло обладает смазывающими и охлаждающими свойствами. Даже при нормальной эксплуатации часть моторного масла, смазывающая поршни и клапаны, может проникать в камеры сгорания и сгорать, в результате чего уровень масла со временем снижается. Степень уменьшения объема масла зависит от условий эксплуатации автомобиля.
- › При доливе моторного масла следите за тем, чтобы не перелить его.

### Охлаждающая жидкость двигателя / приводного электродвигателя

Для проверки и заливки охлаждающей жидкости необходимо снять крышку капота, для этого требуются соответствующий навык. Без необходимости не рекомендуется самостоятельно снимать ее, а обратиться в сервис.

### Проверка

Регулярно проверяйте уровень охлаждающей жидкости в расширительном бачке.

Он должен находиться между верхней и нижней метками.

Если уровень охлаждающей жидкости находится ниже нижней метки, необходимо долить ее так, чтобы уровень поднялся до положения между нижней и верхней метками, а также проверить систему охлаждения на наличие утечек.

### Долив

Дождитесь, когда остынут двигатель и приводной электродвигатель, и медленно открутите крышку, позволяя сбросить давление.

При случайном выплескивании охлаждающей жидкости необходимо немедленно ее вытереть, чтобы не повредить детали или лакокрасочное покрытие кузова.

Используйте только охлаждающую жидкость указанного типа.

#### ⚠ Внимание

- › Охлаждающая жидкость содержит этиленгликоль, который снижает температуру ее замерзания. Запрещается выливать ее на землю или в канализацию — это приведет к загрязнению окружающей среды.
- › Запрещается открывать крышку расширительного бачка при высокой температуре моторного отсека. Система охлаждения может находиться под давлением. Если открыть крышку, может произойти выброс горячей охлаждающей жидкости, что приведет к получению ожогов или иных травм.
- › Для замены охлаждающей жидкости двигателя и приводного электродвигателя обращайтесь в сервисный центр.

### Предупреждающая маркировка охлаждающей жидкости

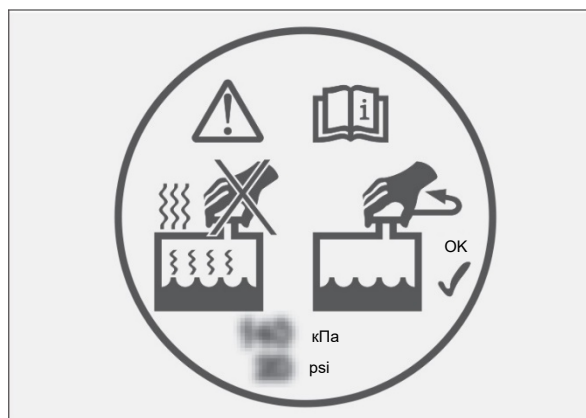

7292828C8D61

Эта надпись располагается на крышке расширительного бачка охлаждающей жидкости и напоминает о том, что нельзя открывать крышку расширительного бачка, если охлаждающая жидкость имеет высокую температуру. В противном случае горячая жидкость или пар могут вырваться наружу под влиянием действующего в системе давления, вызвав ожоги.

## Тормозная жидкость

### Проверка

Регулярно проверяйте уровень жидкости в бачке.

Он должен находиться между верхней и нижней отметками.

Если уровень тормозной жидкости находится ниже нижней метки, необходимо долить ее так, чтобы он поднялся до положения между нижней и верхней метками, а также проверить тормозную систему на наличие утечек.

### Долив

1. Вдавите защелку на крышке тормозной жидкости, чтобы снять крышку.

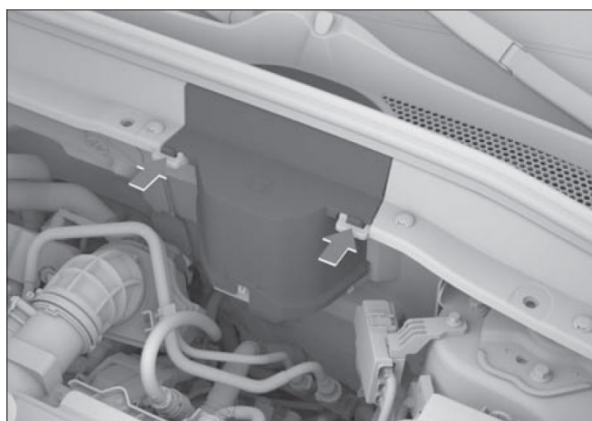

740C86B6F3D6

2. Снимите крышку тормозной жидкости, чтобы получить доступ к бачку тормозной жидкости.

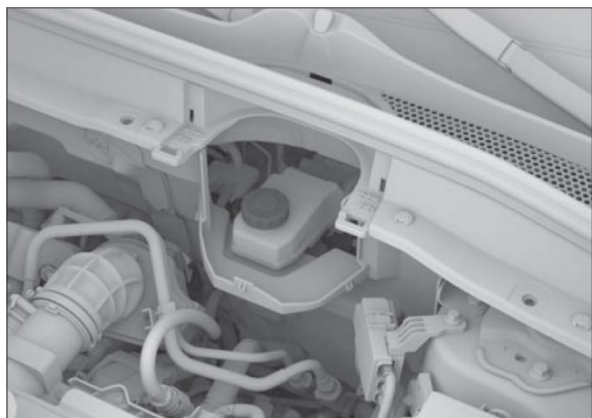

560DD9EBC5B8

3. Открутите крышку бачка тормозной жидкости и медленно долейте жидкость, избегая перелива. В случае перелива немедленно удалите избыток масла. В противном случае возможно повреждение деталей моторного отсека.

Обязательно используйте тормозную жидкость указанного типа.

4. После заливки установите на место крышку тормозной жидкости.

### ⚠ Внимание

- › Недостаток тормозной жидкости снижает эффективность торможения, создавая риск аварии.
- › Тормозная жидкость представляет опасность для здоровья и коррозионноактивна. При ее попадании на кожу немедленно промойте поврежденное место большим количеством чистой воды. В случае проглатывания немедленно обратитесь к врачу. И при необходимости обратитесь за медицинской помощью.

## Радиатор и вентилятор радиатора

Регулярно проверяйте радиатор, вентилятор и другие компоненты системы охлаждения в моторном отсеке. Если эти детали сильно загрязнены или содержат посторонние предметы, немедленно очистите их. Если Вы не можете определить, нормально ли работает радиатор, обратитесь в сервисный центр для проведения проверки.

После каждой поездки в неблагоприятных условиях (например, преодоления брода, движения по песку, глинистым или гравийным дорогам), проверяйте радиатор, вентилятор и прочие компоненты системы охлаждения в моторном отсеке на предмет загрязнения. Если загрязнения значительные, обратитесь в сервисный центр для проверки и очистки.



# Аккумуляторная батарея

Данный автомобиль комплектуется необслуживаемой аккумуляторной батареей.

Аккумулятор находится под крышкой багажного отсека

При недостаточном заряде аккумуляторной батареи ее необходимо своевременно зарядить или заменить. Для замены аккумулятора обратитесь в сервисный центр.

## Тип 1

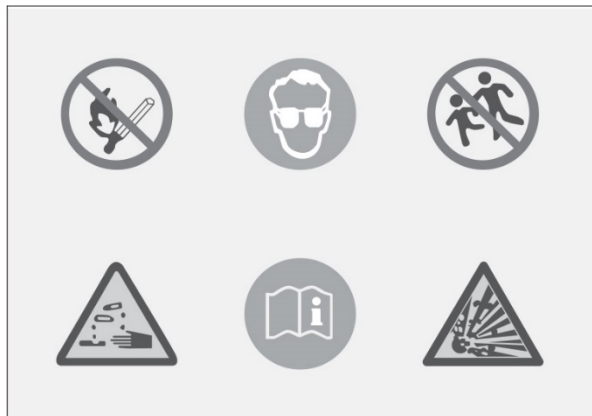

340CF5EC9B21

## Тип 2



A86516835B47

## Тип 3



378F054B09F7

Эти знаки расположены на аккумуляторной батарее. Они напоминают, что перед

установкой, снятием и проверкой аккумуляторной батареи необходимо соблюдать следующие меры предосторожности:

- › Детям запрещается приближаться к аккумуляторной батарее.
- › При использовании или зарядке аккумуляторной батареи может выделяться горючий газ, поэтому ее необходимо держать вдали от источников тепла и открытого огня. В противном случае аккумуляторная батарея может загореться или взорваться.
- › Аккумулятор содержит довольно едкую жидкость.
- › Во время работы с ним наденьте защитные очки и соблюдайте прочие защитные меры.

Замена предохранителя требует соответствующих профессиональных навыков. Не рекомендуется разбирать его самостоятельно, если в этом нет необходимости. Пожалуйста, обратитесь в сервисный центр.

Если какое-либо электрическое устройство не работает, то возможно, перегорел соответствующий предохранитель. В этом случае рекомендуем провести проверку в соответствии описанным ниже порядком и при необходимости заменить предохранитель:

1. Выключите все электрические устройства.
2. Переключите питание в режим OFF, включите стояночный тормоз и отсоедините минусовую клемму аккумуляторной батареи.
3. Предохранители расположены в следующих местах:

› **В блоке предохранителей моторного отсека**

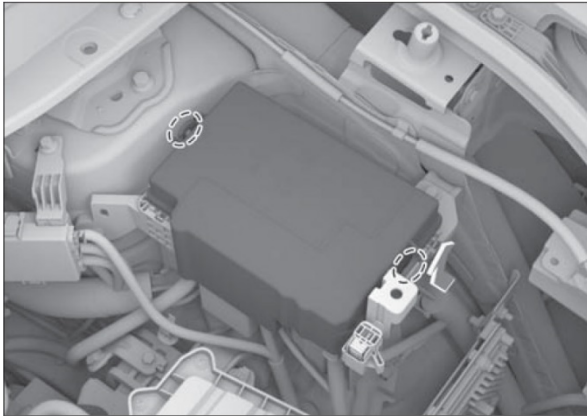

75DF4D935033

Чтобы открыть блок предохранителей, нажмите на две защелки на крышке блока предохранителей, а затем потяните крышку вверх.

› **В приборной панели рядом с рулевым колесом.**



548AB4A07508

Доступ к предохранителю можно получить, сняв ящик для хранения.

**⚠ Внимание**

- › Не допускайте попадания воды или иной жидкости в блок предохранителей, поскольку это может привести к повреждению электрических узлов.
- › При установке крышки обеспечьте ее правильное положение на блоке предохранителей. В случае неправильной установки крышки попавшие внутрь блока влага и грязь повлияют на эффективность работы предохранителей.

4. Для извлечения предохранителя используйте зажим предохранителя, поставляемый в комплекте с автомобилем. Определите предохранитель, соответствующий неисправному устройству, согласно информации о схеме на крышке блока предохранителей, и проверьте его.

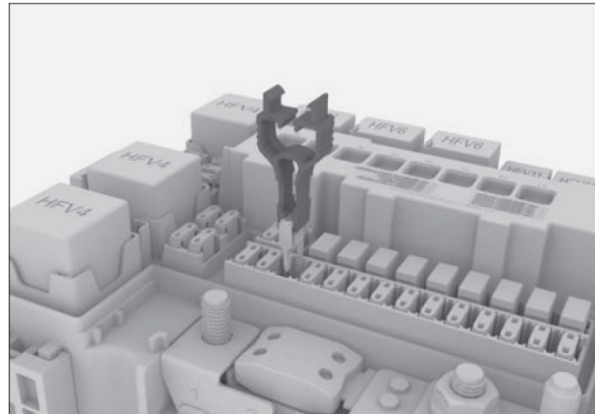

827A086856CE

**⚠ Внимание**

- › Вилка и запасной предохранитель находятся в крышке блока предохранителей в моторном отсеке.
- › К крышке блока предохранителей блока предохранителей прикреплена соответствующая информация об электрических цепях, по которой можно определить соответствие между предохранителем и электрическим компонентом.
- › Поскольку неисправность может быть вызвана перегоранием нескольких предохранителей, необходимо проверить все предохранители, чтобы устранить ее. Если неисправность по-прежнему не может быть устранена, обратитесь в сервисный центр.

5. Проверьте состояние плавкой вставки внутри предохранителя, если она перегорела, предохранитель необходимо заменить на запасной предохранитель того же типа.

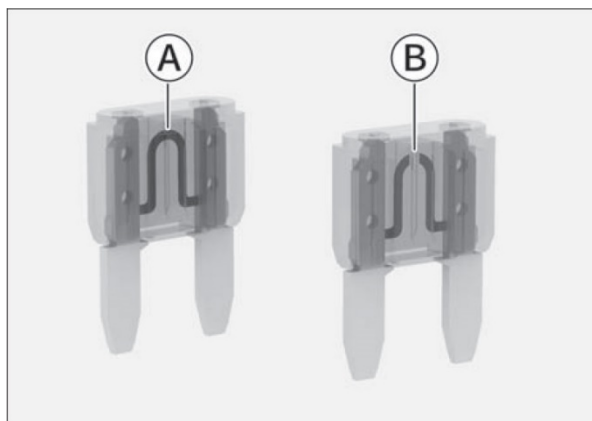

6DC672024A26

- Ⓐ Исправный предохранитель
- Ⓑ Перегоревший предохранитель

### **⚠ Внимание**

Во время замены предохранителя запрещено использовать отремонтированный предохранитель или предохранитель другой спецификации, в противном случае это может привести к возгоранию из-за перегрузки электрической цепи.

6. Проверьте исправность работы электрических узлов.

### **⚠ Внимание**

Если запасной предохранитель вскоре снова перегорает или электрическое устройство по-прежнему неисправно, это может свидетельствовать о серьезной неисправности электрической системы автомобиля. В этом случае следует немедленно обратиться в сервисный центр.

## Замена щеток очистителя ветрового стекла

Проводите регулярный осмотр щеток стеклоочистителей и в случае возникновения следующих ситуаций выполняйте их замену:

- › Наличие на щетках трещин или частичное затвердевание резины.
- › Во время работы стеклоочистителя щетки оставляют полосы на стекле или не очищают его надлежащим образом.

### ⚠ Внимание

При поднятии или опускании стеклоочистителей запрещается сильно тянуть за щетки во избежание их деформации и поломки.

1. Переключите питание автомобиля в режим Выкл., нажмите на кнопку омывателя переключателя управления стеклоочистителями и удерживайте ее в течение 3 секунд. Стеклоочистители автоматически перейдут в режим технического обслуживания, как показано на рисунке.



DAB46F9328A1

2. Поднимите рычаги стеклоочистителей с ветрового стекла.

### ⚠ Внимание

- › Если требуется снять стеклоочиститель, обязательно приведите его в положение для проведения технического обслуживания. В противном случае стеклоочистители могут быть повреждены.
- › Не открывайте капот, когда стеклоочистители подняты. В противном случае можно повредить капот и стеклоочистители.
- › Положение обслуживания стеклоочистителя предназначено только для замены щеток и не должно использоваться для других целей (например, поднятие стеклоочистителя в положение обслуживания для предотвращения его замерзания в холодное время года).

3. Поверните щетку стеклоочистителя в направлении стрелки, как показано на рисунке, чтобы максимально увеличить угол между ней и пластмассовым соединителем.



B26AF2BA18B2

4. Снимите щетку с рычага стеклоочистителя.

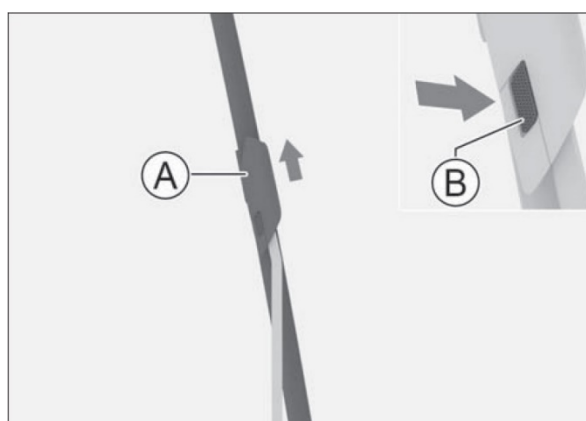

8D348FD1B72D

Ⓐ Щетки стеклоочистителя

Ⓑ Упругая скоба

Нажмите на защелку и снимите щетку, потянув ее в направлении, указанном на рисунке стрелкой.

### ⚠ Внимание

До тех пор, пока щетки стеклоочистителей не будут установлены, запрещается опускать рычаги стеклоочистителей на ветровое стекло, поскольку в противном случае это может привести к его повреждению.

5. Установите новую щетку и опустите стеклоочиститель обратно на ветровое стекло.
6. Перевод стеклоочистителя в исходное положение.

Переключите питание автомобиля в режим Вкл., стеклоочистители вернуться в исходное положение, и будут выполняться действия в текущем положении передачи.

## Настройка фар

Перед выходом автомобиля с завода производится настройка передних комбинированных фар. Если Вы часто используете автомобиль для перевозки грузов, может возникнуть необходимость в повторной настройке передних фар. Для этого обратитесь в сервисный центр.

## Замена ламп

Все внешние лампы автомобиля являются светодиодными, они не подлежат разборке или замене по отдельности. В случае выхода из строя или ухудшения работы лампы рекомендуется как можно скорее обратиться в сервисный центр для проверки и ремонта.

### **Внимание**

- › Запрещается изменение конструкции наружных осветительных приборов и сигнального оборудования.
- › Запрещается устанавливать дополнительные наружные осветительные приборы и сигнальные огни, не предусмотренные обязательными стандартами.

## Запотевание автомобильных фар

Во время вождения в дождливую погоду, мойки автомобиля или в иных подобных ситуациях стекла фар могут запотеть. Это происходит из-за разницы температур внутри и снаружи фары. Это явление аналогично запотеванию окон автомобиля во время движения в дождливую погоду и не является неисправностью. Однако, если внутри фары образуются крупные капли или скапливается вода, следует связаться с сервисным центром для диагностики.

### **Внимание**

Не используйте растворители или сильнодействующие моющие средства для очистки внешней поверхности фар во избежание их повреждения.

## Периодичность обслуживания

Периодичность обслуживания зависит от условий движения и частоты использования люка.

При эксплуатации автомобиля в регионах с высокой запыленностью и большим количеством дождей обслуживание люка рекомендуется выполнять чаще.

### Внимание

Отсутствие своевременного ухода может привести к попаданию воды в салон или возникновению посторонних шумов. Регулярно чистите люк в соответствии с условиями эксплуатации автомобиля. К примеру, в регионах, где возможны песчаные бури, а также в сезоны, когда люк используется практически постоянно, проем люка требуется чистить чаще.

## Порядок обслуживания

Пыль и инородные частицы могут скапливаться на уплотнителях, в механических элементах и на направляющих люка, что может привести к возникновению посторонних шумов при использовании люка или неисправностям в его работе, а также к засорению дренажных трубок. Регулярно открывайте люк, удаляйте пыль и грязь, протирайте уплотнители чистой тканью, смоченной водой, и смазывайте механические элементы.

Открывая люк, проверяйте, не заклинивает ли механизм привода в процессе использования. Если люк заклинивает, обратитесь в сервисный центр.

### Внимание

- › В случае неисправности люка обратитесь в сервисный центр для его ремонта.
- › При обледенении люка в сильные морозы не пытайтесь открыть его силой. Так можно повредить электропривод и уплотнители. Дождитесь, пока температура в салоне поднимется и лед на уплотнителях и крыше автомобиля растает. После этого можно будет открыть люк.
- › После мойки автомобиля в мороз откройте люк и вытрите уплотнители насухо с помощью тряпки.
- › Перед мойкой автомобиля обязательно проверяйте, плотно ли закрыт люк, и не направляйте струю воды непосредственно на его уплотнители. Если уплотнители деформируются под струей мойки высокого давления, они придут в негодность и в салон будет попадать вода.

- › При движении по очень ухабистой дороге или горной местности не оставляйте люк полностью открытым на длительное время. В противном случае внутренний механизм люка может получить повреждения по причине тряски.
- › В дождливое время года следует тщательнее следить за состоянием уплотнителей, избегать попадания на них гравия и пыли и регулярно их протирать, чтобы обеспечить герметичность люка.

Для обеспечения безопасности движения модель и размер шин должны подходить для Вашего автомобиля, протектор шин должен быть в хорошем состоянии, давление в шинах должно соответствовать норме.

### **⚠ Предупреждение**

- › Не используйте шины с повышенным износом, повреждениями, недостаточным или избыточным давлением воздуха, поскольку это может легко привести к аварии и стать причиной травм.
- › Необходимо соблюдать все инструкции по накачке и техническому обслуживанию шин, приведенные в настоящем руководстве.
- › При сжигании шин выделяются токсичные газы, поэтому шины необходимо утилизировать надлежащим образом.

### Проверка шин

При каждой проверке давления в шинах следует также убедиться в отсутствии повреждений, проколов, оценить степень износа шин и т. д. В следующих случаях требуется немедленная замена шин:

- › Наличие повреждений или выпуклостей на протекторе или боковине шины.
- › Чрезмерный износ протектора.

### Давление в шинах

Правильная накачка шин обеспечивает хорошую управляемость автомобиля, продлевает срок службы протекторов и создает комфорт при вождении.

Шины с недостаточным давлением воздуха изнашиваются неравномерно, а также отрицательно влияют на управляемость и топливную экономичность автомобиля. Кроме того, увеличивается вероятность утечек воздуха в результате перегрева.

Чрезмерное давление в шинах делает поездку в автомобиле менее комфортной, а также увеличивает вероятность повреждения шины на неровностях дорожного покрытия и ведет к неравномерному износу.

Рекомендуется регулярно проверять давление воздуха в шинах.

Измерять давление воздуха в шинах следует после их остывания. Достаточно точно измерить давление можно только спустя 3 часа после прекращения движения, либо если пройденное во время поездки расстояние составило не более 1,5 км. Если измерить давление в шинах в горячем состоянии (после поездки на несколько километров), его значение будет

на 30—40 кПа выше значения в холодном состоянии. Это нормальное явление; в такой ситуации не следует стравливать давление до достижения значения, ожидаемого в холодном состоянии, потому что в итоге оно окажется ниже нормы.

### **i** Полезная информация

Даже если шины в хорошем состоянии, давление в них может снижаться на 10—20 кПа в месяц, поэтому регулярная проверка необходима.

### Износ шин

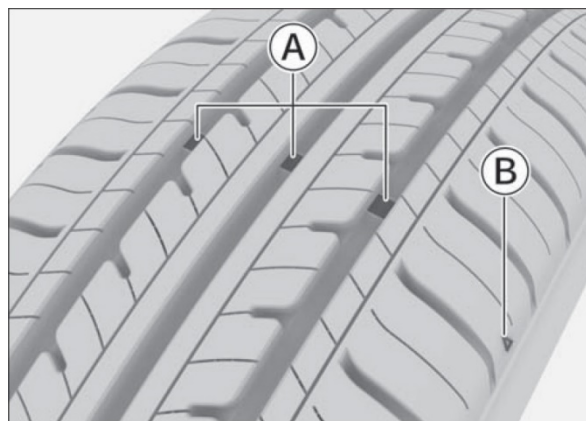

FF3563DBE361

- Ⓐ Индикаторы износа
- Ⓑ Схема расположения индикаторов износа

### **i** Полезная информация

Изображение местоположения индикаторов износа носит схематический характер и приводится только для справки. Ориентируйтесь на фактическую комплектацию Вашего автомобиля.

Износенные шины необходимо как можно скорее заменить.

Использование шин с недостаточно глубоким рисунком протектора или видимыми индикаторами износа может привести к увеличению тормозного пути, снижению эффективности рулевого управления и разрыву шин, что может привести к аварии.

Если Вы обнаружили неравномерный износ шин или чувствуете продолжительные вибрации во время движения, обратитесь в сервисный центр.

При установке новых шин обязательно следует произвести балансировку колес, чтобы обеспечить максимальный комфорт при движении и продлить срок службы шин.

## Перестановка шин

Чтобы продлить срок службы шин и обеспечить равномерность их износа, рекомендуется периодически менять местами шины задних и передних колес.

Перестановка шин должна производиться специалистом. Рекомендуем обратиться для этого в сервисный центр.

## Балансировка колес

Неотбалансированные колеса ухудшают управляемость автомобиля и снижают срок службы шин. Разбалансировка колес происходит даже при нормальной эксплуатации. Поэтому следует регулярно производить балансировку в соответствии с балансировочными параметрами.

## Избегайте уплощения шин

При долговременной стоянке автомобиля в условиях повышенной температуры шина слегка деформируется в месте контакта с поверхностью. Это нормальное явление, называемое «уплощением шин». Уплощение шин может вызывать вибрацию автомобиля и рулевого колеса при движении. Постепенно в ходе движения шины нагреваются и принимают изначальную форму, вибрации исчезают.

Свести к минимуму уплощение шин при долговременной стоянке автомобиля можно одним из следующих способов:

- › Увеличить давление в шинах (примерно до 300 кПа). Такое давление является избыточным для нормального вождения. Перед тем как воспользоваться автомобилем, необходимо уменьшить давление в шинах до рекомендуемых значений.
- › Перемещать автомобиль не менее одного раза в 30 дней (оптимально — один раз в 15 дней). При перемещении должен быть выполнен поворот опорных точек колес как минимум на 90°.



### Мойка автомобиля

Регулярная мойка автомобиля помогает сохранить его внешний вид, поэтому рекомендуется проводить ее регулярно.

#### **i** Полезная информация

Коррозионные вещества, такие как насекомые, птичий помёт, смола, дорожная пыль, промышленная пыль, дёготь, сажа, противогололедный реагент и другие, могут причинить серьезный ущерб лакокрасочному покрытию, если они остаются на поверхности кузова долгое время. Высокие температуры (например, прямые солнечные лучи) могут усилить коррозионный эффект.

Чтобы предотвратить повреждение лакокрасочного покрытия, немедленно удаляйте с поверхности кузова любые агрессивные вещества, не дожидаясь полной мойки автомобиля.

Автомобиль следует мыть в затененном месте, избегая воздействия прямых солнечных лучей. Если автомобиль длительное время находился на солнце, перед мойкой следует переставить его в тень до полного остывания поверхности кузова.

#### Порядок мойки

1. Убедитесь в отсутствии на поверхности кузова листьев и птичьего помета.

Чтобы обеспечить чистоту и гладкость поверхности кузова, подобные загрязнения следует незамедлительно удалить и сразу же промыть поверхность чистой водой.

2. Тщательно промойте кузов чистой водой, чтобы удалить пыль.

Вымойте автомобиль водой с помощью мягкой щетки, губки или мягкой ткани.

3. Закончив мойку и ополаскивание, протрите кузов насухо с помощью специальной замшевой тряпки или мягкого махрового полотенца. Не следует оставлять автомобиль сохнуть естественным образом, поскольку это может привести к потускнению кузова и образованию разводов.

#### **⚠** Внимание

- › Не используйте для мойки автомобиля кислотные, сильнощелочные или сильнодействующие химические чистящие средства. Длительное воздействие активных чистящих средств может вызвать серьезную коррозию лакокрасочного покрытия кузова и декоративных поверхностей, что негативно скажется на внешнем виде автомобиля.

- › После мойки, а также после преодоления затопленных участков дороги, следует проверить исправность тормозной системы, слегка нажав на педаль тормоза.

- › В холодную погоду не следует промывать замочные скважины, зазоры дверей и тому подобные места, чтобы избежать обледенения уплотнителей или замочных скважин.

- › Во время мойки автомобиля запрещается открывать лючок заливной горловины топливного бака и крышку зарядного порта для промывки их внутренней части.

### Полировка

Полировка помогает поддержать внешний вид автомобиля. Для наилучшего результата автомобиль перед полировкой следует тщательно вымыть.

В настоящее время существует множество типов полировки. Следует внимательно подходить к выбору, поскольку неподходящий тип полировки не только не будет должным образом защищать кузов, но и может вызвать изменение цвета лакокрасочного покрытия.

Как правило, следует учитывать такие факторы, как особенности применения автомобильного воска, возраст автомобиля, цвет лакокрасочного покрытия и условия эксплуатации автомобиля. За более подробной информацией обращайтесь в сервисный центр или к специалистам.

### Восстановление лакокрасочного покрытия

Следует регулярно проверять кузов на наличие сколов и царапин. При обнаружении такого рода дефектов следует немедленно восстановить лакокрасочное покрытие, чтобы избежать коррозии металла в местах дефектов.

Восстановить лакокрасочное покрытие можно только на небольших сколах и царапинах. Для ремонта повреждений большой площади обратитесь к специалистам.

### Проверка утечек жидкостей

Для обеспечения безопасности движения рекомендуется перед каждой поездкой проверять, нет ли под автомобилем следов утечки топлива, масла или других жидкостей. При обнаружении утечек немедленно свяжитесь с официальным сервисным центром для проведения диагностики и ремонта.

**⚠ Внимание**

Чистящие средства могут содержать вредные компоненты и представлять опасность для здоровья. Во время чистки салона рекомендуется открыть двери или окна автомобиля. Используйте только чистящие средства, предназначенные специально для автомобилей, и обращайте внимание на инструкции на упаковке.

**i Полезная информация**

- › При чистке салона автомобиля не допускайте попадания воды или других жидкостей непосредственно в зазоры приборной панели и расположенные на полу или поблизости электрические устройства во избежание нарушений работы электро-системы.
- › Не мойте пол автомобиля водой, это может привести к коррозии кузова.

**Напольное покрытие**

Регулярно очищайте напольное покрытие от пыли с помощью пылесоса. Накапливание пыли может ускорить износ напольного покрытия.

Регулярная чистка с помощью моющего средства помогает поддерживать первоначальную чистоту напольного покрытия. Используйте пенящиеся средства для чистки ковровых покрытий. Следует по возможности избегать намочения напольного покрытия. Ни в коем случае не разбавляйте пенящиеся средства водой.

**Текстильные материалы**

Следует регулярно очищать текстильные элементы салона от пыли и загрязнений с помощью пылесоса.

Также их можно очищать с помощью мягкой ткани, смоченной нейтральным мыльным раствором. Во избежание разводов следует затем протереть очищаемый элемент сухой тряпкой и высушить на воздухе.

Чтобы удалить стойкие загрязнения, используйте моющие средства для текстильных изделий. Руководствуйтесь инструкцией по их применению.

**Кожа**

Регулярно удаляйте пыль и загрязнения при помощи пылесоса, особенно в местах швов и складок.

Можно очистить кожаный элемент влажной мягкой тряпкой, после чего отполировать сухим куском мягкой материи. Для более тщательной очистки можно использовать специальное чистящее средство для кожаных изделий.

После использования чистящего средства следует сразу же протереть кожу сухой мягкой тканью. Не оставляйте тряпки, смоченные в средстве, в контакте с элементами салона. Некоторые моющие средства могут вызвать обесцвечивание или разрушить волокна текстильных элементов.

Запрещается использовать для чистки кожи жидкости, содержащие органические вещества, такие как спирт; запрещается использовать для чистки кожи бензин, кислотные или щелочные растворы.

При уборке запрещается использовать щетки, жесткие губки и другие инструменты с грубой поверхностью.

**Искусственная замша**

Регулярно удаляйте пыль с поверхности замшевого материала с помощью мягкой щетки, сухой ткани или пылесосом.

В случае появления пятен на поверхности замшевого материала необходимо соблюдать следующие правила обработки:

- › Прежде чем удалить пятно, сначала удалите налет на пятне. Если на поверхности остались пятна от густых продуктов (например, от йогурта, варенья и т. д.) соскребите их скребком или жесткой пластиной. Для жидких пятен используйте белую впитывающую бумагу или губку.
- › Для протирки используйте чистую отжатую белую тряпку или губку.
- › При очистке не допускайте чрезмерного увлажнения поверхности искусственной замши. При необходимости несколько раз протрите поверхность тряпкой или губкой.
- › Отдельные пятна необходимо удалять немедленно. Во избежание дальнейшего распространения пятна протирайте его от краев к центру пятна.
- › При протирке не надавливайте на поверхность, иначе пятно может расширяться или проникнуть вглубь материала.
- › При использовании чистящих средств их не следует наносить непосредственно на поверхность материала из искусственной замши.

Не используйте щелочные или спиртосодержащие чистящие средства на основе растворителей.

- › После полного высыхания материала из искусственной замши поверхность можно слегка почистить мягкой щеткой для ее восстановления.

### Резиновые элементы

Из-за воздействия окружающей среды резиновые детали могут загрязняться и тускнеть. Следует регулярно обрабатывать их специальным средством для ухода за резиной, особенно те из них, которые подвержены трению.

Во избежание повреждений и возникновения шумов не следует обрабатывать резиновые уплотнители средствами, содержащими силикон. Используйте только воду и специализированные моющие средства.

### Пластиковые элементы

#### Полезная информация

Жидкости, содержащие спирт или растворители (такие как нитрорастворители, охлаждающие чистящие средства, топливо, духи и косметические средства) могут повредить поверхность пластиковых деталей. Их следует очищать с помощью мягкой ткани из микроволокна, слегка смоченной водой.

К пластиковым элементам, помимо прочего, относятся: поверхности из искусственной кожи, обшивка потолка, плафоны, дефлекторы, окрашенные детали салона.

### Окна

Очистите внутреннюю и наружную поверхность оконных стекол средством для мытья окон, после чего вытрите насухо мягкой тканью или бумажным полотенцем стекла и пластмассовые поверхности.

#### Внимание

Если заднее окно снабжено нагревательными нитями, чрезмерное усилие при протирке может вызвать их смещение или повреждение. Поэтому стекло следует протирать аккуратными движениями вдоль нитей нагрева.

### Ремни безопасности

› Загрязненный ремень безопасности можно очистить с помощью теплого нейтрального мыльного раствора. Не следует использовать отбеливатели, красители и растворители, поскольку это может уменьшить срок службы ремня безопасности.

Перед поездкой ремни безопасности следует высушить на воздухе.

› Скапливание пыли на направляющем кольце ремня безопасности может замедлить его втягивание. В этом случае следует очистить внутреннюю поверхность направляющего кольца теплым нейтральным мыльным раствором.

### Факторы, влияющие на скорость образования коррозии

- › Накопление грязи, пыли или льда на нижней части кузова ускоряет коррозию.
- › Нарушение целостности лакокрасочного покрытия и других защитных покрытий из-за ударов гравия или мелких столкновений ускоряет коррозию.
- › В регионах с повышенной влажностью воздуха, а также в регионах, где температура воздуха не опускается ниже точки замерзания, коррозия происходит быстрее.
- › Промышленные выбросы, соленый воздух приморских районов и избыточное использование солей в дорожных реагентах также ускоряют процесс разрушения лакокрасочного покрытия и коррозии кузова автомобиля.
- › Повышенная температура ускоряет коррозию плохо вентилируемых деталей.

### Защита автомобиля от коррозии

- › Паркуйте автомобиль в хорошо проветриваемом и сухом месте.
- › Поддерживайте автомобиль в чистоте, регулярно мойте его чистой холодной водой и нейтральными моющими средствами.
- › Регулярно проверяйте лакокрасочное покрытие на повреждения и как можно скорее устраняйте их.
- › Проверяйте нижнюю часть кузова на скопления песка, грязи или льда и удаляйте их водой по мере необходимости.
- › Регулярно проверяйте внутреннюю часть автомобиля, чтобы убедиться, что под ковриками сухо и чисто.

Будьте особенно осторожны при транспортировке химических веществ, моющих средств, удобрений, соли и т.д., используйте для этого подходящие контейнеры. Если обнаружены разливы или утечки, немедленно очистите их и обеспечьте сухость.

- › Поддерживайте проходимость дренажных отверстий в дверях, чтобы в них не скапливалась вода.
- › Если на поверхность кузова попали птичий помет, смола, насекомые, асфальт, цемент, промышленная пыль, каменноугольный дёготь, бензин, бензол или другие подобные предметы, их следует очистить незамедлительно.

- › Если вам приходится часто совершать поездки по дорогам, где используется противогололедный реагент, по солонцово-солончаковой почве, по побережью и в других местах с высоким содержанием соли, следует своевременно смывать солевые отложения с нижней части автомобиля пресной водой и принимать дополнительные меры по уходу, например, устанавливать защиту для ходовой части.
- › Если Вы часто ездите по гравийным дорогам, рекомендуем установить брызговики на колесные арки.

## Длительное хранение автомобиля

Место стоянки необходимо выбирать так, чтобы состояние автомобиля во время стоянки не ухудшалось и обеспечивалась простота последующего запуска двигателя. По возможности оставляйте автомобиль на стоянке в помещении.

В случае необходимости парковки автомобиля на длительное время (более чем на Месяц) проведите подготовительные мероприятия:

- › Долить топливо.
- › Тщательно вымыть и высушить кузов.
- › Убраться в салоне, чтобы в нем было чисто и сухо.
- › Разблокировать стояночный тормоз и застопорить колеса.
- › Приоткрыть окна с одного борта (при стоянке в помещении).
- › Отключите отрицательную клемму аккумулятора.
- › Подложить полотенца или тканевые прокладки под щетки стеклоочистителя так, чтобы они не соприкасались с ветровым стеклом.
- › Обработать все уплотнители дверей силиконовой смазкой, чтобы предотвратить их прилипание.
- › Накрыть автомобиль чехлом из хлопчатобумажной ткани или иного дышащего материала. Воздухонепроницаемые материалы, такие как пластиковая пленка, накапливают влагу и могут повредить лакокрасочное покрытие кузова автомобиля.
- › По возможности следует регулярно запускать двигатель и прогревать его до достижения рабочей температуры.
- › Автомобиль должен храниться в проветриваемом месте вдали от легковоспламеняющихся и взрывоопасных материалов.
- › Чтобы продлить срок службы аккумулятора, если время стоянки автомобиля превышает 7 дней, рекомендуется поддерживать зарядку аккумуляторной батареи на уровне от 40 % до 60 %.

При хранении без использования в течение более 3 месяцев аккумуляторную батарею необходимо полностью заряжать каждые 3 месяца, а затем разряжать на 40–60 % во время движения. Это продлит срок службы аккумуляторной батареи.

- › При хранении на срок менее 3 месяцев температура окружающей среды должна находиться в диапазоне от 20 °С до 45 °С, при хранении на срок менее 6 месяцев температура окружающей среды должна находиться в диапазоне от 0 °С до 45 °С, при хранении на срок более 6 месяцев температура окружающей среды должна находиться в диапазоне от 0 °С до 35 °С.
- › Длительное хранение с низким уровнем заряда может привести к чрезмерной разрядке аккумулятора, что станет причиной ухудшения его характеристик и даже поломки.

### Полезная информация

Рекомендуется проверять заряд тяговой аккумуляторной батареи каждый месяц. Если на приборной панели  горит индикатор разряда тяговой аккумуляторной батареи, требуется немедленная зарядка.

При необходимости замены или утилизации тяговой аккумуляторной батареи обязательно проконсультируйтесь с сервисным центром в отношении требований к утилизации. Утилизация тяговой аккумуляторной батареи ненадлежащим образом может привести к загрязнению окружающей среды или возникновению несчастных случаев.

### Предупреждение

- › Не продавайте, не передавайте и не модифицируйте тяговую аккумуляторную батарею.

Если тяговая аккумуляторная батарея используется вне автомобиля или каким либо образом переоборудывается, могут возникнуть аварийные ситуации, такие как поражение электрическим током, возгорание, задымление, утечка электролита и взрыв.

- › Не утилизируйте тяговую аккумуляторную батарею самостоятельно. В противном случае существует опасность загрязнения окружающей среды и возможность поражения электрическим током.
- › В целях собственной безопасности ни при каких обстоятельствах не открывайте и не модифицируйте тяговую аккумуляторную батарею. При необходимости ремонта, снятия, замены или утилизации тяговой аккумуляторной батареи обратитесь в сервисный центр.

## Необходимость проведения технического обслуживания

› Техническое обслуживание позволяет диагностировать текущее состояние Вашего автомобиля.

В процессе эксплуатации все детали автомобиля неизбежно подвергаются износу.

Для гарантирования безопасности вождения автомобиля необходимо своевременно проходить плановые технические осмотры, надлежащим образом осуществлять обслуживание и ремонт. Это позволит Вашему автомобилю максимально долго сохранять свои эксплуатационные характеристики.

› Прохождение технического обслуживания позволит Вам управлять автомобилем с большей уверенностью и спокойствием. При проведении технического обслуживания возможно оценить состояние и осуществить необходимый профилактический ремонт комплектующих и, тем самым, предотвратить возможные серьезные проблемы. Это позволит Вам уверенно пользоваться автомобилем до следующего планового посещения автосервиса.

› Техническое обслуживание позволит Вам снизить затраты на эксплуатацию автомобиля.

› Техническое обслуживание позволит Вам увеличить срок службы автомобиля.

Тормозные колодки, шины, а также некоторые другие компоненты автомобиля в процессе работы подвергаются быстрому износу и утрачивают свои эксплуатационные качества.

Дальнейшее использование деталей и компонентов, достигших предела износа, может послужить причиной возникновения неисправностей и даже привести к аварии, серьезным травмам, вплоть до летального исхода.

Поэтому необходимо своевременно проходить плановое техническое обслуживание.

Техническое обслуживание позволит Вам уменьшить количество проблем, связанных с ремонтом автомобиля.

## Виды технического обслуживания автомобиля

### Ежедневный осмотр и уход

При каждодневной эксплуатации автомобиля его владелец должен проводить осмотр и уход за автомобилем. Объем и периодичность осмотра и ухода за автомобилем определяется его владельцем на основании пробега автомобиля, времени эксплуатации, а также

оценивая его состояние в процессе движения. Рекомендуется осмотр и уход за автомобилем производить перед поездкой на длительные расстояния, а также во время мойки или заправки автомобиля.

### Меры безопасности при подготовке и требования к месту проведения технического осмотра автомобиля:

› Запрещается производить осмотр в тех местах, где при этом создается помеха движению пешеходов или транспорта.

› Не производите осмотр на наклонной местности, т.к. автомобиль может сдвинуться с места, что создаст опасность аварии и получения травмы.

› Во избежание случайного получения травмы начинайте осмотр только после полного прекращения вращения колес и постановки автомобиля на стояночный тормоз.

### Меры безопасности при осмотре моторного отсека автомобиля:

Не производите осмотр при работающем двигателе — это очень опасно.

› Запрещается производить осмотр при включенном зажигании — это может привести к травмам.

› Во избежание ожога не прикасайтесь к выхлопной трубе и радиатору сразу после выключения двигателя.

› Во избежание возгорания запрещается помещать посторонние предметы в моторный отсек, в особенности бумагу, ткань и прочие легковоспламеняющиеся материалы.

› Во избежание возникновения неисправностей запрещается отсоединять шланги и провода.

### Объекты проверки и порядок осмотра

1. Откройте капот (отсек двигателя)

- › уровень тормозной жидкости
- › уровень масла в двигателе
- › уровень охлаждающей жидкости
- › уровень омывающей жидкости

2. Осмотр снаружи автомобиля

- › давление в шинах
- › трещины, повреждения шин
- › глубина протектора шин, чрезмерный износ
- › загрязнения, повреждения осветительных приборов

### 3. На месте водителя

- › функционирование стояночного тормоза
- › работа двигателя
- › работа педали тормоза
- › подача омывающей жидкости
- › работа стеклоочистителей
- › работа системы освещения и указателей поворота

### 4. Во время движения

- › работа тормозной системы
- › работа двигателя на низкой скорости и при ускорении
- › проверка неисправностей, обнаруженных в предыдущий день

## Плановое техническое обслуживание автомобиля

Владелец автомобиля должен проводить плановое техническое обслуживание автомобиля в строгом соответствии со сроками и в объеме, указанными в «Графике планового технического обслуживания», приведенном ниже в данной сервисной книжке.

Во избежание возникновения непредвиденного ущерба, а также в целях сохранения гарантийного обслуживания автомобиля обращайтесь только в сервисные центры Компании WEY для прохождения планового технического обслуживания.

После проведения планового технического обслуживания работники сервисного центра Компании WEY должны поставить соответствующие отметку в талоне технического обслуживания и заверить ее печатью сервисного центра Компании WEY.



# График планового технического обслуживания

Операция	Месяцы	12	24	36	48	60	72	84	96	
	1000 км	10	25	40	55	70	85	100	115	
Моторное масло *		3	3	3	3	3	3	3	3	
Уплотнительная шайба сливной пробки масляного поддона*		3	3	3	3	3	3	3	3	
Масляный фильтр*		3	3	3	3	3	3	3	3	
Дроссельная заслонка			4		4		4		4	
Свечи зажигания		Замена каждые 36 месяцев или 40,000 километров в зависимости от того, что наступит раньше								
Жидкость трансмиссии DHT*		Замена каждые 48 месяцев или 55,000 километров в зависимости от того, что наступит раньше								
Масло в заднем редукторе*		При нормальных условиях эксплуатации масло залито на весь срок службы. При эксплуатации в тяжёлых условиях (пыльные дороги, преодоление бродов, очень холодные или засоленные дороги, поездки на короткие расстояния, дождливая и снежная погода и т.д.). Замена каждые 48 месяцев или 55,000 километров в зависимости от того, что наступит раньше								
Крепление основных узлов и агрегатов		п	п	п	п	п	п	п	п	
Состояние тормозных дисков и колодок		п	п	п	п	п	п	п	п	
Давление в шинах и их износ		п	п	п	п	п	п	п	п	
Перестановка колёс		3	3	3	3	3	3	3	3	
Шарниры подвески, рулевого управления, приводов колёс, их пыльники, люфт ступичных подшипников		п	п	п	п	п	п	п	п	
Элемент воздушного фильтра*		3	3	3	3	3	3	3	3	
Фильтр салона*		3	3	3	3	3	3	3	3	
Фильтр адсорбера паров топлива * (Чистка, замена при необходимости).				4/3		4/3		4/3		
Охлаждающая жидкость батареи и электросистемы		Замена каждые 48 месяцев или 55,000 километров в зависимости от того, что наступит раньше								
Охлаждающая жидкость двигателя		Замена каждые 48 месяцев или 55,000 километров в зависимости от того, что наступит раньше								
Тормозная жидкость		Замена каждые 24 месяца или 40,000 километров в зависимости от того, что наступит раньше								
Внешняя проверка чистоты радиатора охлаждения ДВС		п	п	п	п	п	п	п	п	
Внешняя проверка чистоты радиатора интеркулера		п	п	п	п	п	п	п	п	
Внешняя проверка чистоты радиатора охлаждения АКПП		п	п	п	п	п	п	п	п	
Аккумуляторная батарея (Проверка заряда, герметичности, фиксации клемм)		п	п	п	п	п	п	п	п	
Проверка состояния корпуса высоковольтной батареи, шасси автомобиля и заднего подрамника на отсутствие коррозии, царапин, деформаций, повреждений, ослабленного крепежа)		п	п	п	п	п	п	п	п	
Проверка состояния защитного покрытия нижней части батареи (царапины, коррозия, повреждения)		п	п	п	п	п	п	п	п	
Высоковольтная система, разъёмы высокого и низкого напряжения проверка на отсутствие загрязнений, коррозии, повреждений и ослаблений		п	п	п	п	п	п	п	п	
Проверка состояния силовой батареи (SOC, температура, напряжение ячеек, сопротивление изоляции высоковольтной батареи)		п	п	п	п	п	п	п	п	
Панорамный люк*		с	с	п	п	п	п	п	п	
Дренаж люка*		п	п	п	п	п	п	п	п	
Проверка утечек (масло/вода)		п	п	п	п	п	п	п	п	
Световые приборы, звуковой сигнал, стеклоочистители и омыватели		п	п	п	п	п	п	п	п	
Крышка топливного бака, топливный бак, топливопроводы (Корректность фиксации трубок, отсутствие течей)		п	п	п	п	п	п	п	п	
Осмотр ЛКП кузова на наличие повреждений и заполнение карты осмотра в сервисной книжке		п	п	п	п	п	п	п	п	

Примечание:

П: означает проверка

З: означает Замена

Ч: означает Чистка

С: означает Смазка

\*: интервалы обслуживания должны быть уменьшены при эксплуатации в сложных условиях

## Пункты проверки технических жидкостей

1. Проверяйте уровень масла каждые 5000 км и, при уровне масла ниже отметки на щупе, добавляйте необходимое количество.
2. При использовании топлива ненадлежащего качества, свечи зажигания могут потребовать более частой замены. Если наблюдаются неравномерные обороты холостого хода, возможно свечи зажигания требуют очистки или замены.
3. Подушки безопасности являются компонентами безопасности, а также нестандартными компонентами и не требуют регулярного обслуживания. Если прошло более 10 лет с даты изготовления Вашего автомобиля, обратитесь к поставщику для проверки или замены системы.
4. Из-за различных конфигураций автомобиля некоторые элементы технического обслуживания могут быть неприменимы к приобретенному вами автомобилю. Пожалуйста, обратитесь к фактической сборке автомобиля для уточнения.

## Тяжелые условия эксплуатации

При эксплуатации авто в тяжелых условиях эксплуатации, следует сократить интервалы сервисного обслуживания до 7500 км.

Также рекомендуется производить проверку всех технических жидкостей каждые 1000-2000 км.

К тяжелым условиям эксплуатации относится следующее:

1. Поездки с высокими нагрузками.
2. Буксировка прицепа.
3. Эксплуатация автомобиля по пыльным дорогам и пересеченной местности (в т.ч. шахтные/строительные площадки и грунтовые дороги).
4. Длительная работа двигателя на холостых оборотах или езда на малых оборотах на большие расстояния.
5. Частая эксплуатация на высоте выше 2000 м над уровнем моря.
6. Частые поездки на расстояние менее 8 км.
7. Непрерывное движение на высокой скорости (более 70% от максимальной скорости автомобиля) более 2 часов.
8. Движение по ухабистым или залитым водой дорогам, холмистой или горной местности.

## Программа «Помощь на дороге»

В любое время суток владелец автомобиля может позвонить по телефону информационного центра WEY (звонок бесплатный), и специалисты компании окажут помощь в кратчайшие сроки. Подробные условия и содержание программы Вы можете узнать на сайте компании <http://GWM-WEY.RU>.

## Свидетельство о прохождении планового технического обслуживания

Первое техническое обслуживание необходимо пройти по достижению 10 000 км пробега либо 12 месяцев, в зависимости от того, что наступит ранее. Далее, через каждые 15 000 км пробега либо через каждые 12 месяцев эксплуатации, в зависимости от того, что наступит ранее, необходимо своевременно посещать официальный сервисный центр WEY для прохождения технического осмотра и обслуживания.

### Отметка о плановом техническом обслуживании

Дата текущего технического обслуживания:  
Пробег на момент текущего технического обслуживания:  
Пробег к моменту следующего технического обслуживания:  
Представитель сервисного центра:  
Печать сервисного центра:

### Отметка о плановом техническом обслуживании

Дата текущего технического обслуживания:  
Пробег на момент текущего технического обслуживания:  
Пробег к моменту следующего технического обслуживания:  
Представитель сервисного центра:  
Печать сервисного центра:

### Отметка о плановом техническом обслуживании

Дата текущего технического обслуживания:  
Пробег на момент текущего технического обслуживания:  
Пробег к моменту следующего технического обслуживания:  
Представитель сервисного центра:  
Печать сервисного центра:

### Отметка о плановом техническом обслуживании

Дата текущего технического обслуживания:  
Пробег на момент текущего технического обслуживания:  
Пробег к моменту следующего технического обслуживания:  
Представитель сервисного центра:  
Печать сервисного центра:

### Отметка о плановом техническом обслуживании

Дата текущего технического обслуживания:  
Пробег на момент текущего технического обслуживания:  
Пробег к моменту следующего технического обслуживания:  
Представитель сервисного центра:  
Печать сервисного центра:

### Отметка о плановом техническом обслуживании

Дата текущего технического обслуживания:  
Пробег на момент текущего технического обслуживания:  
Пробег к моменту следующего технического обслуживания:  
Представитель сервисного центра:  
Печать сервисного центра:

### Отметка о плановом техническом обслуживании

Дата текущего технического обслуживания:  
Пробег на момент текущего технического обслуживания:  
Пробег к моменту следующего технического обслуживания:  
Представитель сервисного центра:  
Печать сервисного центра:

### Отметка о плановом техническом обслуживании

Дата текущего технического обслуживания:  
Пробег на момент текущего технического обслуживания:  
Пробег к моменту следующего технического обслуживания:  
Представитель сервисного центра:  
Печать сервисного центра:

## Свидетельство о прохождении планового технического обслуживания

Первое техническое обслуживание необходимо пройти по достижению 10 000 км пробега либо 12 месяцев, в зависимости от того, что наступит ранее. Далее, через каждые 15 000 км пробега либо через каждые 12 месяцев эксплуатации, в зависимости от того, что наступит ранее, необходимо своевременно посещать официальный сервисный центр WEY для прохождения технического осмотра и обслуживания.

### Отметка о плановом техническом обслуживании

Дата текущего технического обслуживания:  
Пробег на момент текущего технического обслуживания:  
Пробег к моменту следующего технического обслуживания:  
Представитель сервисного центра:  
Печать сервисного центра:

### Отметка о плановом техническом обслуживании

Дата текущего технического обслуживания:  
Пробег на момент текущего технического обслуживания:  
Пробег к моменту следующего технического обслуживания:  
Представитель сервисного центра:  
Печать сервисного центра:

### Отметка о плановом техническом обслуживании

Дата текущего технического обслуживания:  
Пробег на момент текущего технического обслуживания:  
Пробег к моменту следующего технического обслуживания:  
Представитель сервисного центра:  
Печать сервисного центра:

### Отметка о плановом техническом обслуживании

Дата текущего технического обслуживания:  
Пробег на момент текущего технического обслуживания:  
Пробег к моменту следующего технического обслуживания:  
Представитель сервисного центра:  
Печать сервисного центра:

### Отметка о плановом техническом обслуживании

Дата текущего технического обслуживания:  
Пробег на момент текущего технического обслуживания:  
Пробег к моменту следующего технического обслуживания:  
Представитель сервисного центра:  
Печать сервисного центра:

### Отметка о плановом техническом обслуживании

Дата текущего технического обслуживания:  
Пробег на момент текущего технического обслуживания:  
Пробег к моменту следующего технического обслуживания:  
Представитель сервисного центра:  
Печать сервисного центра:

### Отметка о плановом техническом обслуживании

Дата текущего технического обслуживания:  
Пробег на момент текущего технического обслуживания:  
Пробег к моменту следующего технического обслуживания:  
Представитель сервисного центра:  
Печать сервисного центра:

### Отметка о плановом техническом обслуживании

Дата текущего технического обслуживания:  
Пробег на момент текущего технического обслуживания:  
Пробег к моменту следующего технического обслуживания:  
Представитель сервисного центра:  
Печать сервисного центра:

## Свидетельство о прохождении планового технического обслуживания

Первое техническое обслуживание необходимо пройти по достижению 10 000 км пробега либо 12 месяцев, в зависимости от того, что наступит ранее. Далее, через каждые 15 000 км пробега либо через каждые 12 месяцев эксплуатации, в зависимости от того, что наступит ранее, необходимо своевременно посещать официальный сервисный центр WEY для прохождения технического осмотра и обслуживания.

### Отметка о плановом техническом обслуживании

Дата текущего технического обслуживания:  
Пробег на момент текущего технического обслуживания:  
Пробег к моменту следующего технического обслуживания:  
Представитель сервисного центра:  
Печать сервисного центра:

### Отметка о плановом техническом обслуживании

Дата текущего технического обслуживания:  
Пробег на момент текущего технического обслуживания:  
Пробег к моменту следующего технического обслуживания:  
Представитель сервисного центра:  
Печать сервисного центра:

### Отметка о плановом техническом обслуживании

Дата текущего технического обслуживания:  
Пробег на момент текущего технического обслуживания:  
Пробег к моменту следующего технического обслуживания:  
Представитель сервисного центра:  
Печать сервисного центра:

### Отметка о плановом техническом обслуживании

Дата текущего технического обслуживания:  
Пробег на момент текущего технического обслуживания:  
Пробег к моменту следующего технического обслуживания:  
Представитель сервисного центра:  
Печать сервисного центра:

### Отметка о плановом техническом обслуживании

Дата текущего технического обслуживания:  
Пробег на момент текущего технического обслуживания:  
Пробег к моменту следующего технического обслуживания:  
Представитель сервисного центра:  
Печать сервисного центра:

### Отметка о плановом техническом обслуживании

Дата текущего технического обслуживания:  
Пробег на момент текущего технического обслуживания:  
Пробег к моменту следующего технического обслуживания:  
Представитель сервисного центра:  
Печать сервисного центра:

### Отметка о плановом техническом обслуживании

Дата текущего технического обслуживания:  
Пробег на момент текущего технического обслуживания:  
Пробег к моменту следующего технического обслуживания:  
Представитель сервисного центра:  
Печать сервисного центра:

### Отметка о плановом техническом обслуживании

Дата текущего технического обслуживания:  
Пробег на момент текущего технического обслуживания:  
Пробег к моменту следующего технического обслуживания:  
Представитель сервисного центра:  
Печать сервисного центра:

## Свидетельство о прохождении планового технического обслуживания

Первое техническое обслуживание необходимо пройти по достижению 10 000 км пробега либо 12 месяцев, в зависимости от того, что наступит ранее. Далее, через каждые 15 000 км пробега либо через каждые 12 месяцев эксплуатации, в зависимости от того, что наступит ранее, необходимо своевременно посещать официальный сервисный центр WEY для прохождения технического осмотра и обслуживания.

### Отметка о плановом техническом обслуживании

Дата текущего технического обслуживания:  
Пробег на момент текущего технического обслуживания:  
Пробег к моменту следующего технического обслуживания:  
Представитель сервисного центра:  
Печать сервисного центра:

### Отметка о плановом техническом обслуживании

Дата текущего технического обслуживания:  
Пробег на момент текущего технического обслуживания:  
Пробег к моменту следующего технического обслуживания:  
Представитель сервисного центра:  
Печать сервисного центра:

### Отметка о плановом техническом обслуживании

Дата текущего технического обслуживания:  
Пробег на момент текущего технического обслуживания:  
Пробег к моменту следующего технического обслуживания:  
Представитель сервисного центра:  
Печать сервисного центра:

### Отметка о плановом техническом обслуживании

Дата текущего технического обслуживания:  
Пробег на момент текущего технического обслуживания:  
Пробег к моменту следующего технического обслуживания:  
Представитель сервисного центра:  
Печать сервисного центра:

### Отметка о плановом техническом обслуживании

Дата текущего технического обслуживания:  
Пробег на момент текущего технического обслуживания:  
Пробег к моменту следующего технического обслуживания:  
Представитель сервисного центра:  
Печать сервисного центра:

### Отметка о плановом техническом обслуживании

Дата текущего технического обслуживания:  
Пробег на момент текущего технического обслуживания:  
Пробег к моменту следующего технического обслуживания:  
Представитель сервисного центра:  
Печать сервисного центра:

### Отметка о плановом техническом обслуживании

Дата текущего технического обслуживания:  
Пробег на момент текущего технического обслуживания:  
Пробег к моменту следующего технического обслуживания:  
Представитель сервисного центра:  
Печать сервисного центра:

### Отметка о плановом техническом обслуживании

Дата текущего технического обслуживания:  
Пробег на момент текущего технического обслуживания:  
Пробег к моменту следующего технического обслуживания:  
Представитель сервисного центра:  
Печать сервисного центра:



Сведения о гарантийных обязательствах ..	229
Осмотр кузова .....	232
Что необходимо знать о гарантии .....	236
Обязанности владельца автомобиля .....	237
Карточка замены одометра .....	239
Регистрационная карточка с информацией об автомобиле .....	241
Карточка регистрации смены владельца ...	245
Особые отметки .....	248



### Общие положения

Каждый новый автомобиль перед передачей его владельцу проходит предпродажную подготовку и проверку в соответствии с процедурой, определенной компанией WEY. Торговая организация обязана продать Вам автомобиль после проведения комплекса работ по предпродажной подготовке с обязательной отметкой в сервисной книжке. Долговечность Вашего автомобиля будет всецело зависеть от своевременного обслуживания, предусмотренного сервисной книжкой.

### Сведения о гарантийных обязательствах

Гарантийные обязательства, предоставляемые компанией WEY, распространяются на каждый автомобиль, купленный у уполномоченного Дилера. Гарантийный период начинает исчисляться с момента продажи автомобиля первому покупателю. В течение указанного ниже в каждом разделе срока или пробега любой уполномоченный Дилер компании WEY обязан отремонтировать или заменить неисправные части автомобиля, которые оговариваются в данном разделе, если причиной их неисправности, при условии надлежащего использования автомобиля, явились заводские дефекты (использование некачественных материалов при производстве автомобиля или нарушение технологии производства). Метод ремонта или замены определяются Дилером. Детали и узлы, заменённые по гарантии, становятся собственностью завода-изготовителя. При установлении гарантии в виде срока, гарантийный период исчисляется с даты передачи автомобиля первому владельцу. Дата передачи автомобиля первому владельцу указывается в регистрационной карте автомобиля, приведенной в данной сервисной книжке. В случае выхода из строя одометра, при условии невозможности определения пробега на дату подачи рекламации, пробег определяется для автомобилей, приобретенных для личных, семейных, домашних и иных нужд, не связанных с осуществлением предпринимательской деятельности из расчета 4 000 км/ месяц, а для автомобилей, приобретенных для осуществления предпринимательской деятельности из расчета 10 000 км/месяц. При выходе одометра из строя владелец автомобиля должен обратиться в сервисный центр компании WEY для замены одометра. Уполномоченный Дилер компании WEY должен внести отметки в «Карточку замены одометра», приведенную в данной сервисной книжке и поставить свою печать. Срок службы автомобиля WEY составляет 6 лет.

### Внимание

› Эксплуатация неисправного автомобиля строго запрещена!

### Гарантия на новый автомобиль

Гарантия распространяется на части и компоненты каждого автомобиля, приобретенного у официального Дилера, если обнаруженная неисправность была вызвана заводским дефектом (использование некачественных материалов при производстве автомобиля или нарушением технологии производства). Гарантийный период составляет 3 года с момента передачи автомобиля WEY первому покупателю или 150 000 км пробега в зависимости от того, что наступит ранее (кроме гарантии на быстроизнашиваемые детали). Все обнаруженные или возникшие в результате эксплуатации автомобиля неисправности, подпадающие под гарантию, будут устранены официальным дилером.

### Программа сервисной поддержки постгарантийного обслуживания

Компания Хавейл Мотор Рус предоставляет Вам дополнительную привилегию в виде сервисной поддержки постгарантийного обслуживания Вашего автомобиля WEY без дополнительных расходов с Вашей стороны. Постгарантийное обслуживание Вашего автомобиля WEY включает работы по ремонту и/или замене компонентов и агрегатов автомобиля (с учетом изложенных ограничений), и действует с окончания основной гарантии в течение 24 месяцев или по достижению пробега 150 000 км., а так же работы по ремонту и/или замене компонентов электромобиля, таких как литиево-ионная тяговая батарея, электрический конвертер, приводной электромотор и действует с окончания основной гарантии в течение 60 месяцев или по достижению пробега 150 000 км.

Предоставление настоящей программы не является продлением гарантии. Воспользоваться программой сервисной поддержки Вы можете у любого официального дилера.

### Гарантия на быстроизнашиваемые детали

Время/пробег (в зависимости от того, что наступит ранее)	Спецификация:
1 месяц/ 1000 км	Щетки стеклоочистителя
2 месяца / 5000 км	Лампочки (исключение: приборы, имеющие светодиодную подсветку, ксеноновые лампы и светодиоды), стёкла
6 месяцев / 10000 км	Масляный фильтр, топливный фильтр, фильтр кондиционера, воздушный фильтр, детали сцепления, свечи зажигания, тормозные колодки, тормозные диски, обычные реле (за исключением блоков управления)
12 месяцев / 10000 км	Элементы питания для пульта дистанционного управления, свинцово-кислотные аккумуляторные батареи (при надлежащей эксплуатации и отсутствии нештатного оборудования)
24 месяца/ 50000 км	Все хромированные детали автомобиля, а также детали, имеющие глянцевое металлизированное покрытие (нанесенное различными методами)
Гарантия не распространяется на	Все предохранители, шины, коррозию элементов подвески и выхлопной системы

### Гарантия на запасные части

#### Гарантийный срок на оригинальные запасные части

Гарантируется отсутствие дефектов и исправность всех оригинальных запасных частей, устанавливаемых на автомобили или проданных официальными Дилерами. Все новые оригинальные запасные части, установленные на автомобили или проданные покупателям без установки официальными Дилерами, обеспечиваются гарантией продолжительностью 12 месяцев (кроме быстроизнашиваемых деталей), исчисляемой со дня их установки или со дня их продажи, без ограничения пробега. При этом, если оригинальная запасная часть заменялась в рамках гарантии на автомобиль, то для замененной запасной части срок гарантии заканчивается одновременно с гарантийным сроком на автомобиль. Если же оригинальная запасная часть заменялась в рамках гарантии на оригинальную запасную часть, то её гарантийный срок заканчивается с истечением гарантии на ту оригинальную запасную часть.

### Антикоррозийная гарантия на кузов и лакокрасочное покрытие

#### Гарантия на лакокрасочное покрытие

Гарантия на лакокрасочное покрытие распространяется на все окрашенные части кузова автомобиля (за исключением днища и выхлопной системы), если повреждения поверхности были вызваны заводскими дефектами (использование некачественных материалов или нарушение технологии производства). Гарантийный период на лакокрасочное покрытие составляет 36 месяцев с момента передачи автомобиля WEY первому покупателю или 150 000 км пробега и при условии соблюдения владельцем рекомендаций по уходу за автомобилем, изложенных в Руководстве по эксплуатации.

#### Гарантия от сквозной коррозии

Гарантия от сквозной коррозии распространяется на все кузовные металлические панели, в том случае если причиной возникновения сквозной коррозии стало использование некачественных материалов или нарушение технологии производства. Гарантийный период против сквозной коррозии составляет 6 лет с момента передачи автомобиля WEY первому покупателю независимо от пробега.

Обязательным условием соблюдения гарантийных обязательств от сквозной коррозии является проведение ежегодного осмотра кузова во время посещений сервисных центров официальных дилеров. При этом дилером должны быть сделаны соответствующие отметки в Сервисной книжке. В процессе осмотра автомобиля специалисты дилерской сети определяют состояние кузова и необходимость выполнения соответствующих работ. Они информируют Владельца об обнаруженных дефектах, возникших вследствие внешнего воздействия (царапины, трещины и сколы краски), которые могут стать будущими очагами коррозии и вносят соответствующие отметки в Сервисную книжку.

Для сохранения права на гарантию от сквозной коррозии Владелец автомобиля должен в течение 3-х недель после осмотра, обратиться к специалистам кузовного ремонта официального дилера для проведения за свой счет ремонта в соответствии с технологией, предписанной WEY, с использованием оригинальных деталей и материалов. При несоблюдении данных предписаний Владелец автомобиля теряет право на гарантию от сквозной коррозии.

### Полезная информация

- › Термин «сквозная коррозия» означает наличие в кузове сквозного отверстия образовавшегося в результате коррозии металла кузова, возникшей под защитным покрытием по причине исходного дефекта материала или изготовления. В определении «кузов» не включены колесные диски и такие части, как полированные декоративные детали, бамперы, молдинги и петли.

Графическое изображение применимо ко всем моделям









Пометки результата осмотра, используя соответствующий символ

• пескоструй, каменная крошка	■ поврежден кузов
○ вмятина, выпуклость	# повреждено ЛКП
+ царапина	▶ повреждено днище автомобиля

**Ежегодный осмотр кузова**  
Общее состояние автомобиля

отличное  хорошее  
 удовлетворительное  плохое

Повреждения выявленные ранее устранены

да  нет

**Комментарий**

---

---

---

---

**Дата**

**Показания одометра, км**

---

печать и подпись сервисного центра

Графическое изображение применимо ко всем моделям









Пометки результата осмотра, используя соответствующий символ

• пескоструй, каменная крошка	■ поврежден кузов
○ вмятина, выпуклость	# повреждено ЛКП
+ царапина	▶ повреждено днище автомобиля

**Ежегодный осмотр кузова**  
Общее состояние автомобиля

отличное  хорошее  
 удовлетворительное  плохое

Повреждения выявленные ранее устранены

да  нет

**Комментарий**

---

---

---

---

**Дата**

**Показания одометра, км**

---

печать и подпись сервисного центра

# Осмотр кузова

Графическое изображение применимо ко всем моделям









Пометки результата осмотра, используя соответствующий символ

• пескоструй, каменная крошка	■ поврежден кузов
○ вмятина, выпуклость	## повреждено ЛКП
+ царапина	▶ повреждено днище автомобиля

**Ежегодный осмотр кузова**  
Общее состояние автомобиля

отличное  хорошее  
 удовлетворительное  плохое

Повреждения выявленные ранее устранены  
 да  нет

**Комментарий**

---

---

---

---

**Дата**

---

**Показания одометра, км**

---

печать и подпись сервисного центра

Графическое изображение применимо ко всем моделям









Пометки результата осмотра, используя соответствующий символ

• пескоструй, каменная крошка	■ поврежден кузов
○ вмятина, выпуклость	## повреждено ЛКП
+ царапина	▶ повреждено днище автомобиля

**Ежегодный осмотр кузова**  
Общее состояние автомобиля

отличное  хорошее  
 удовлетворительное  плохое

Повреждения выявленные ранее устранены  
 да  нет

**Комментарий**

---

---

---

---

**Дата**

---

**Показания одометра, км**

---

печать и подпись сервисного центра

Графическое изображение применимо ко всем моделям

Пометки результата осмотра, используя соответствующий символ

• пескоструй, каменная крошка	■ поврежден кузов
○ вмятина, выпуклость	# повреждено ЛКП
+ царапина	▶ повреждено днище автомобиля

**Ежегодный осмотр кузова**  
Общее состояние автомобиля

отличное  хорошее  
 удовлетворительное  плохое

Повреждения выявленные ранее устранены  
 да  нет

**Комментарий**

---



---



---



---

**Дата**

**Показания одометра, км**

---

печать и подпись сервисного центра

Графическое изображение применимо ко всем моделям

Пометки результата осмотра, используя соответствующий символ

• пескоструй, каменная крошка	■ поврежден кузов
○ вмятина, выпуклость	# повреждено ЛКП
+ царапина	▶ повреждено днище автомобиля

**Ежегодный осмотр кузова**  
Общее состояние автомобиля

отличное  хорошее  
 удовлетворительное  плохое

Повреждения выявленные ранее устранены  
 да  нет

**Комментарий**

---



---



---



---

**Дата**

**Показания одометра, км**

---

печать и подпись сервисного центра

# Осмотр кузова

Графическое изображение применимо ко всем моделям









Пометки результата осмотра, используя соответствующий символ

• пескоструй, каменная крошка	■ поврежден кузов
○ вмятина, выпуклость	## повреждено ЛКП
+ царапина	▶ повреждено днище автомобиля

**Ежегодный осмотр кузова**  
Общее состояние автомобиля

отличное  хорошее  
 удовлетворительное  плохое

Повреждения выявленные ранее устранены  
 да  нет

**Комментарий**

---

---

---

---

**Дата**

---

**Показания одометра, км**

---

печать и подпись сервисного центра

Графическое изображение применимо ко всем моделям









Пометки результата осмотра, используя соответствующий символ

• пескоструй, каменная крошка	■ поврежден кузов
○ вмятина, выпуклость	## повреждено ЛКП
+ царапина	▶ повреждено днище автомобиля

**Ежегодный осмотр кузова**  
Общее состояние автомобиля

отличное  хорошее  
 удовлетворительное  плохое

Повреждения выявленные ранее устранены  
 да  нет

**Комментарий**

---

---

---

---

**Дата**

---

**Показания одометра, км**

---

печать и подпись сервисного центра

### Шины

Гарантия на шины, первоначально установленные на новом автомобиле, предоставляется изготовителями шин.

### Периодическое техническое обслуживание

Периодическое техническое обслуживание у официального Дилера является обязательным требованием предоставления гарантии и должно выполняться в соответствии с требованиями, определенными компанией WEY и указанными в данной сервисной книжке.

### Оригинальные запасные части

Оригинальными запасными частями являются запасные части прошедшие проверку качества, предоставляемые непосредственно или утвержденные компанией WEY. Применение только оригинальных запасных частей является строго обязательным из соображений безопасности и способствует снижению общих эксплуатационных затрат на автомобиль. Гарантия распространяется исключительно на оригинальные запасные части.

### Изменение конструкции

Компания WEY оставляет за собой право проводить кампанию по отзыву автомобилей для обеспечения безопасности, вносить изменения в конструкцию и спецификации выпускаемых автомобилей или же изменения в уже проданные автомобили.

Гарантия не распространяется на недостатки, вызванные перечисленным ниже:

1. использование Автомобиля для непредусмотренных целей, например, гонок, ралли, испытаний на время, а также превышение полной разрешенной массы Автомобиля, использование прицепа без надлежащего оснащения и буксировку прицепа, превышающего допустимую массу;
2. дорожно-транспортные происшествия;
3. несвоевременное предоставление или не предоставление клиентом неисправного автомобиля для ремонта к авторизованному дилеру, несмотря на указания контрольных систем автомобиля о необходимости посещения авторизованной сервисной станции дилера;
4. до-/переоборудования автомобиля, внесения изменений в комплектацию автомобиля без получения предварительного согласия на это Компании WEY;
5. повреждения в результате движения автомобиля при недостатке эксплуатационных материалов (например, тормозной или

охлаждающей жидкости, масла или смазки), в связи с несвоевременным обнаружением утечки, либо в результате применения не рекомендованных Компанией WEY эксплуатационных материалов;

6. отсутствие надлежащего технического обслуживания, как описано в «Сервисной книжке» и в «Руководстве по эксплуатации»;

7. неквалифицированный ремонт или техническое обслуживание, ненадлежащий уход и хранение;

8. изменения ёмкости батарей, мощности или типа автомобиля;

9. превышения допустимых значений нагрузки на ось, максимальной массы буксируемого груза;

10. использования неподходящих заправочных жидкостей и масел;

11. внешние воздействия (например, поцарапан кожаный руль), полученные при демонтаже без использования спец. инструмента, вмятины на коже от механического блокиратора рулевого управления, следы повреждения на деревянных элементах от удара или механического воздействия;

12. на дефекты, неисправности или коррозию, возникшие в результате:

› воздействия кислот или щелочей;

› воздействия промышленных или химических выбросов, кислотных или щелочных загрязнений воздуха, растительного сока, продуктов жизнедеятельности птиц и животных, древесной смолы, солей (в т.ч. дорожной соли), противоледных реагентов, града, дождя, ветра и прочих природных явлений, воздействия гравия, камней, металлических частиц или других объектов;

13. несоблюдения установленного регламента технического обслуживания в соответствии с указаниями сервисной книжки;

14. использования автомобилей в качестве такси, службы доставки, учебных и т.п.;

15. повреждения, вызванные использованием неоригинальных аксессуаров и запчастей (на неоригинальные запасные части (аксессуары) и повреждения, полученные в результате использования таких запасных частей (аксессуаров), гарантия не распространяется);

16. операции, которые входят в предпродажную подготовку;

17. нарушения правил ухода за автомобилем, приведенных в «Руководстве по эксплуатации» и в разделе «Обязанности владельца»;

18. форс-мажорные обстоятельства (молнии, пожар, стихийные бедствия, землетрясения, военные действия, беспорядки, теракты и т.д.);



19. слабые посторонние звуки, шум, вибрацию, которые не влияют на характеристики и работоспособность автомобиля или его элементов. Образование масляных пятен в зонах сальников и уплотнений;

20. естественный износ деталей внешней и внутренней отделки, лакокрасочного покрытия;

21. любой косвенный ущерб, как-то: невозможность использования автомобиля, неудобства и финансовые убытки;

22. автомобили, имеющие дефекты, о которых владелец был заранее уведомлен в письменном виде;

23. не распространяется гарантия на конденсацию влаги в осветительных приборах, которая возникла в результате климатических и физических условий;

24. посторонние звуки, неисправности и повреждения деталей подвески, рулевого управления, трансмиссии и других деталей, возникшие в результате управления автомобилем по неровному дорожному покрытию, сопряженного с ударными нагрузками на детали автомобиля, в том числе, при эксплуатации по дорогам и улицам, которые не соответствуют требованиям к их эксплуатационному состоянию, в соответствии с действующим законодательством;

### Обратите также внимание на следующее:

1. Техническое обслуживание автомобилей в период их эксплуатации, а также выполнение указанных ниже операций, устранение неполадок, ремонт и замена указанных ниже деталей, возникающих в результате ненадлежащего ухода за автомобилем, аварий, износа, воздействий внешних и иных факторов, не входит в гарантийные обязательства и производится для владельцев автомобилей за плату:

- › регулировка углов установки колес;
- › компьютерная диагностика двигателя;
- › проведение работ по замене шин;
- › балансировка колес;
- › регулировка направления света фар;
- замена, ремонт или восстановление расходных материалов, прочих элементов, используемых, либо подверженных износу и разрушению при нормальной эксплуатации, в том числе:
- › фильтры;
- › плавкие предохранители;
- › приводные ремни;
- › лампы и элементы, выполняющие их функцию;
- › тормозные колодки;
- › масла;

- › охлаждающая жидкость, в том числе для охлаждения тяговых батарей;
- › жидкость для гидропривода тормозов;
- › консистентные смазки;
- › электролит;
- › хладагент;
- › жидкость для омывателя стекол и фар;
- › стекла;
- › обивки салона и внутренняя отделка;
- › детали с гальванопокрытием;
- › амортизаторы;
- › пружины;
- › сиденья;
- › колесные диски, шины;
- › щетки стеклоочистителей;
- › тормозные соединения или колодки, диски;
- › резиновые части: шланги, ремни, уплотнители, патрубки, втулки стабилизатора, сайлентблоки, манжеты, пыльники и др.

2. Гарантийному обслуживанию не подлежат автомобили специального назначения. Гарантия производителя не распространяется на следующие категории транспортных средств:

- › Автомобили специального назначения;
- › Транспортное средство, используемое в качестве такси, в соревнованиях, испытаниях или для обучения вождению или используемое для аренды;
- › Транспортное средство, переоборудованное и модифицированное без одобрения Изготовителя и не соответствующее сертификату одобрения типа транспортного средства (ОТТС);
- › Транспортное средство, принадлежащее юридическому лицу и используемое вне дорог общего пользования.

3. Регулировочные, контрольно-диагностические работы производятся за счет владельца автомобиля.

4. Гарантийное обслуживание автомобилей осуществляется в случае надлежащего исполнения его владельцем обязанностей, указанных в разделе «ОБЯЗАННОСТИ ВЛАДЕЛЬЦА АВТОМОБИЛЯ».

Расходы по доставке транспортного средства, при отсутствии возможности доступа к автомобилю эвакуатора, в частности, по причине отсутствия автомобильной дороги и/или дороги с твердым покрытием, а также расходы по доставке ж/д транспортом, с преодолением водной преграды (паром), авиа доставке и доставке специальной техникой повышенной проходимости, оплачиваются непосредственно Владелец (доверенным лицом) исполнителю услуг по доставке.

### Владелец автомобиля обязан:

1. Соблюдать рекомендации по эксплуатации и обслуживанию автомобиля, изложенные в данной сервисной книжке и в «Руководстве по эксплуатации».
2. Для выполнения гарантийного ремонта предоставить автомобиль официальному Дилеру.
3. Проводить техническое обслуживание автомобиля в соответствии с требованиями, изложенными в разделе «Техническое обслуживание» данной сервисной книжки. Сохранить отметки о прохождении технических обслуживаний автомобиля на случай, если они потребуются Дилеру. Гарантия на запасные части распространяются только при наличии соответствующих документов на их установку.
4. Внимательно следовать всем рекомендациям, указанным в «Руководстве по эксплуатации».
5. Регулярно мыть автомобиль и обрабатывать кузов защитными средствами.
6. При обнаружении на кузове отложений дорожной соли, песка, асфальта, гудрона, смолы деревьев и прочих веществ, способных повредить лакокрасочное покрытие, немедленно удалить их, своевременно и за свой счет устранить любые вышеперечисленные повреждения лакокрасочного покрытия кузова.
7. При смене владельца автомобиля, а также при изменении информации об автомобиле и/или о его владельце, незамедлительно обратиться к уполномоченному дилеру Компании WEY для регистрации указанной информации в Карточке регистрации смены владельца, приведенной в данной сервисной книжке.



## Карточка замены одометра

---

### Карточка замены одометра

В случае неисправности одометра просим Вас обращаться в сервисные центры Компании WEY для его замены.

Отметка о замене одометра

Дата замены:

---

Показания старого одометра (км):

---

Показания нового одометра (км):

---

Наименование сервисного центра:

---

Печать сервисного центра:

---

## Карточка замены одометра

---

### Карточка замены одометра

В случае неисправности одометра просим Вас обращаться в сервисные центры Компании WEY для его замены.

Отметка о замене одометра

Дата замены:

---

Показания старого одометра (км):

---

Показания нового одометра (км):

---

Наименование сервисного центра:

---

Печать сервисного центра:

---

## Регистрационная карточка с информацией об автомобиле

Первый экземпляр хранится у дилера

### Информация о владельце

ФИО владельца/наименование компании:

Номер паспорта/регистрационный номер компании:

Городской телефон:

Мобильный телефон:

E-mail:

Почтовый индекс:

Полный адрес:

### Информация об автомобиле:

Модель:

Идентификационный номер (VIN-код):

Номер двигателя / модель электродвигателя:

Цвет:

Комплектация:

Дата выпуска:

Дата передачи автомобиля:

Подпись дилера

Подпись владельца:

Подпись/печать

Подпись/печать

Дата:

Дата:



# Регистрационная карточка с информацией об автомобиле

---



## Регистрационная карточка с информацией об автомобиле

**Второй экземпляр хранится в руководстве**

### Информация о владельце

ФИО владельца/наименование компании:

Номер паспорта/регистрационный номер компании:

Городской телефон:

Мобильный телефон:

E-mail:

Почтовый индекс:

Полный адрес:

### Информация об автомобиле:

Модель:

Идентификационный номер (VIN-код):

Номер двигателя / модель электродвигателя:

Цвет:

Комплектация:

Дата выпуска:

Дата передачи автомобиля:

Подпись дилера

Подпись владельца:

Подпись/печать

Подпись/печать

Дата:

Дата:





# Регистрационная карточка с информацией об автомобиле

---



## Карточка регистрации смены владельца

### Информация о новом владельце

ФИО владельца/наименование компании:

Номер паспорта/регистрационный номер компании:

Городской телефон:

Мобильный телефон:

E-mail:

Почтовый индекс:

Полный адрес:

### Информация об автомобиле:

Модель:

Идентификационный номер (VIN-код):

Номер двигателя:

Цвет:

Номерной знак:

Пробег:

- Смена владельца       Изменение почтового адреса       Дополнительно выдано

Подпись владельца

Подпись представителя сервисного центра:

Подпись прежнего владельца:

Сервисный центр (печать):

Подпись нового владельца:

Дата: год месяц число

Дата: год месяц число

# Карточка регистрации смены владельца

---



## Карточка регистрации смены владельца

### Информация о новом владельце

ФИО владельца/наименование компании:

Номер паспорта/регистрационный номер компании:

Городской телефон:

Мобильный телефон:

E-mail:

Почтовый индекс:

Полный адрес:

### Информация об автомобиле:

Модель:

Идентификационный номер (VIN-код):

Номер двигателя:

Цвет:

Номерной знак:

Пробег:

Смена владельца       Изменение почтового адреса       Дополнительно выдано

Подпись владельца

Подпись представителя сервисного центра:

Подпись прежнего владельца:

Сервисный центр (печать):

Подпись нового владельца:

Дата: год месяц число

Дата: год месяц число





## Особые отметки

---

Перед передачей автомобиля владельцу была выполнена предпродажная подготовка.

---

Печать и подпись официального дилера  
Компании WEY

Идентификационный номер автомобиля .....	253
Номер двигателя .....	254
Параметры автомобиля .....	255
Динамические параметры .....	256
Параметры шасси .....	257
Параметры масел и жидкостей .....	258
Параметры сидений .....	259



## Идентификационный номер автомобиля

Идентификационный номер автомобиля (VIN) это уникальный идентификационный код транспортного средства, который нанесен в следующих местах:

- › На штампованных деталях в верхней части слева от приборной панели.

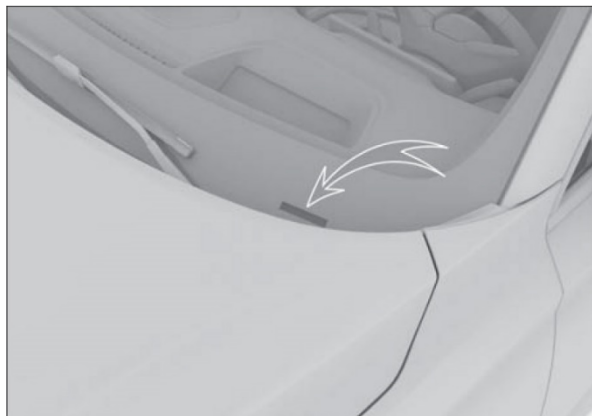

5FE92D0D4958

- › На табличке с указанием данных автомобиля под замком на центральной стойке кузова справа.

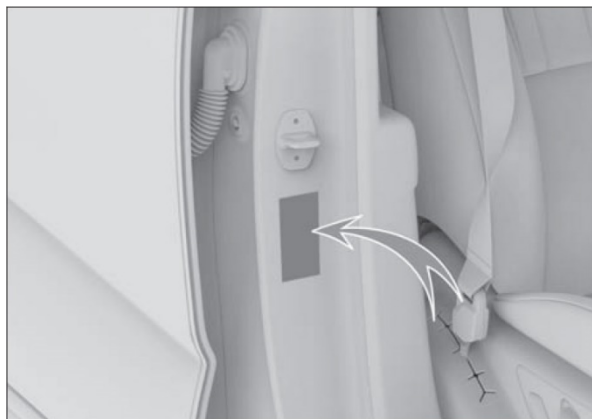

A819B6968256

- › Установлено на передней поперечине переднего правого сиденья. Во время проверки сначала следует переместить переднее правое сиденье в крайнее заднее положение, а потом отрегулировать подножку до самой высокой передачи.

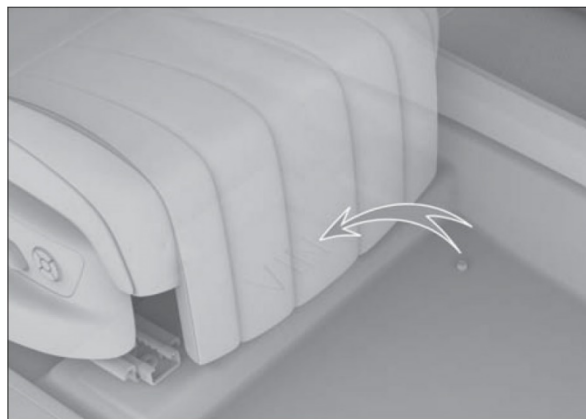

33621923963E

### **i** Полезная информация

Информацию об идентификационном номере автомобиля можно считать из электронного блока управления, подключив диагностический тестер к диагностическому разъему автомобиля.

## E15BE

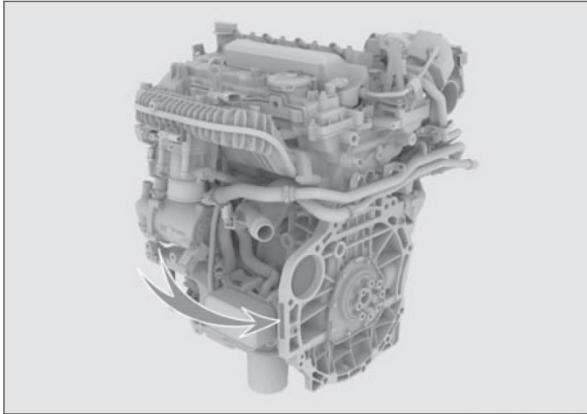

EFFC496ECEE7

Номер двигателя выгравирован на блоке цилиндров в месте, показанном на рисунке.

### **i** Полезная информация

Для удобства на крышке головки блока цилиндров наклеена этикетка, на которой указаны модель и номер двигателя.

## Параметры автомобиля

---

Габаритные размеры, масса, расход топлива, экологический класс, максимальная скорость автомобиля и другие основные параметры указываются в документах, предоставляемых вместе с автомобилем.

### **Внимание**

Все параметры, указанные в настоящем руководстве, кроме специально отмеченных или отдельно перечисленных, относятся к моделям в стандартной комплектации. Некоторые параметры автомобилей со специальным оборудованием и автомобилей, произведенных для других стран, могут отличаться от указанных. Следует ориентироваться на параметры, указанные в документах, поставляемых вместе с автомобилем.

## Двигатель

### Двигатель E15BE

Параметр	Данные
Тип двигателя	Бензиновый двигатель с турбонаддувом
Максимальная мощность, кВт (мин-1)	110/5500~6000
Максимальный крутящий момент / скорость вращения [Н·м / RPM, об/мин]	220/1500~4000
Максимальный преодолеваемый подъем [%]	60

### Приводной двигатель в сборе

Модель	Тип	Номинальная мощность/обороты/ крутящий момент [кВт/об/мин/Н·м]	Пиковая мощность/обороты/ крутящий момент [кВт/об/мин/Н·м]
TZ220XS003 (передний)	Синхронный электродвигатель с постоянными магнитами	70/4800/138	130/14500/300
TZ220XS000 (задний)	Синхронный электродвигатель с постоянными магнитами	80/4450/175	220/16000/410

### Тяговая аккумуляторная батарея

Модель	Тип	Номинальное напряжение [В]	Номинальная ёмкость [А.ч]	Рабочая температура [°C]
PE373114A	Никель-кобальт-марганцевая литиевая батарея	373,32	114	30~55

## Параметры шасси

### Технические характеристики шин

Параметр		Данные
Спецификация		255/50 R20 109V, 265/45 R21 108V
Давление в шинах		См. наклейку с указанием давления в шинах на центральной стойке со стороны водителя
Цепи противоскольжения	Спецификация	Цепь противоскользящая из полиуретана TPU модель T140 (для шин модели 255/50 R20 109V)
	Место установки	Задние колеса

### Параметры колес

Параметр		Данные	
Параметры динамической балансировки	Односторонняя (г)	≤8	
	Двухсторонняя (г)	≤15	
Углы установки колес	Задние колеса	Развал задних колес	-64' ± 30' (боковое отклонение ≤30')
		Схождение задних колес	9' ± 5' (отклонение ≤ 5')
	Передние колеса	Продольный наклон шкворня	7,2°±45'(отклонение влево и вправо ≤45')
		Развал передних колес	-0'±45'(отклонение влево и вправо ≤45')
		Схождение передних колес (с одной стороны)	0° ± 2' (отклонение ≤ 2')
		Поперечный наклон шкворня	12,44° (справочное значение)

### Параметры тормозного устройства

Параметр		Данные
Педаля тормоза	Свободный ход (мм)	4~7
Передние тормозные колодки (фрикционный материал)	Минимальная предельная толщина (мм)	2
Задние тормозные колодки (фрикционный материал)	Минимальная предельная толщина (мм)	2
Передний тормозной диск	Минимальная предельная толщина (мм)	28
Задний тормозной диск	Минимальная предельная толщина (мм)	20

## Моторное масло

Спецификация моторного масла E15BE

Для обеспечения производительности и долговечности Вашего двигателя мы рекомендуем использовать рекомендованное заводом-изготовителем полностью синтетическое моторное масло SP 0W-20. Если оригинальное моторное масло невозможно приобрести в конкретном регионе, рекомендуется использовать следующие моторные масла:

- › Если Вы выбираете масло стандарта API (Американского института нефти), используйте полностью синтетическое моторное масло SP 0W-20 со средней и низкой зольностью.
- › Если Вы выбираете масло по стандарту ACEA (Ассоциации европейских производителей автомобилей), то рекомендуем выбрать на полностью синтетическое масло C5 0W-20.

### Объем моторного масла

Модель двигателя	Объем (л) (справочное значение)	
	При замене масла и фильтра	При замене только моторного масла
E15BE	4,0±0,1	3,7±0,1

## Другие масла и жидкости

Типы смазочных материалов и технических жидкостей	Спецификация	Объем (л) (справочное значение)
Масло для коробки передач (DHT)	DHTF2	2,3±0,1
Масло заднего редуктора	ВОТ 352 В1 BEV	0,86
Охлаждающая жидкость (система охлаждения двигателя)	Этиленгликоль 35 (кроме регионов с очень холодным климатом) Этиленгликоль-45 (для регионов с морозным климатом)	10,9±0,3
Охлаждающая жидкость (система электропривода)	Этиленгликоль-35 (кроме регионов с очень холодным климатом) Этиленгликоль-45 (для регионов с морозным климатом)	12,2±0,3
Тормозная жидкость	DOT4	1,08±0,1
Жидкость омывателя стекол		4,6±0,1

### **i** Полезная информация

Параметры объема масла в приведенной выше таблице являются только расчетными значениями, фактический объем заправки может незначительно отличаться из-за таких факторов, как продукт, оборудование и климат.

## Параметры сидений

Параметр		Данные
Проектное положение направляющих сиденья водителя		Из крайнего заднего положения вперед на 40 мм.
Проектное положение направляющих сиденья пассажира		Из крайнего заднего положения вперед на 20 мм.
Проектное положение направляющих заднего сиденья		Крайнее заднее положение
Проектный угол наклона спинки сиденья	Переднее сиденье	22°
	Второй ряд сидений	25°
	Третий ряд сидений	25°
Стандартный угол наклона спинки	Переднее сиденье	22°
	Второй ряд сидений	25°
	Третий ряд сидений	25°